



**ARISTON**

Istruzioni tecniche per l'installazione e la manutenzione

Τεχνικές οδηγίες για την εγκατάσταση και τη συντήρηση

# GENUS EXT 24/28



CALDAIA MURALE ISTANTANEA  
CAMERA STAGNA TIPO C  
FLUSSO FORZATO  
**CONTROLLO REMOTO  
CLIMA MANAGER**

ΕΠΙΤΟΙΧΟΣ ΣΤΙΓΜΙΑΙΟΣ ΛΕΒΗΤΑΣ  
ΣΤΕΓΑΝΟΥ ΘΑΛΑΜΟΥ ΤΥΠΟΥ C  
ΜΕ ΤΕΧΝΗΤΟ ΕΛΚΥΣΜΟ  
**ΤΗΛΕΧΕΙΡΙΣΤΗΡΙΟ  
CLIMA MANAGER**

**GENUS EXT 24 FF  
GENUS EXT 28 FF**



0000000042000005980020800000000

## INDICE

<b>Generalità</b> .....	3
Avvertenze per l'installatore	
Marcatura CE	
Targhetta caratteristiche.....	4
Norme di sicurezza .....	5
<b>Descrizione del prodotto</b> .....	6
Pannello comandi	
Controllo Remoto	
Display .....	7
Dimensioni caldaia	
Vista complessiva .....	8
Posizionamento caldaia .....	9
Dima installazione	
Dati tecnici .....	10
<b>Installazione</b> .....	12
Avvertenze prima dell'installazione	
Istruzioni per l'apertura della mantellatura ed ispezione dell'interno .....	13
Collegamento gas	
Collegamento idraulico.....	14
Vista raccordi idraulici	
Rappresentazione grafica prevalenza residua circolatore	
Dispositivo di sovrappressione	
Pulizia impianto di riscaldamento	
Schema idraulico .....	15
Collegamento condotti aspirazione e scarico fumi .....	16
Tipologie di collegamento della caldaia alla canna fumaria	
Tabella lunghezze condotti aspirazione/scarico.....	17
Tipologie di aspirazione/scarico Fumi	
Collegamenti elettrici .....	18
Cavo alimentazione	
Collegamento periferiche	
Schema elettrico.....	20
<b>Messa in funzione</b> .....	21
Procedura di accensione	
Predisposizione al servizio	
Alimentazione elettrica	
Riempimento circuito idraulico	
Alimentazione gas	
Prima accensione .....	22
Funzione Disareazione .....	23
Funzione Riempimento semiautomatico	
Verifica delle regolazioni gas.....	24
Funzione Spazzacamino	
Regolazione della massima potenza riscaldamento .....	25
Controllo della potenza di lenta accensione	
Controllo del ritardo di accensione .....	26
Controllo della massima potenza assoluta .....	27
Tabella riepilogativa trasformazione gas	
Cambio gas.....	28
Funzione Auto	
<b>Sistemi di protezione caldaia</b> .....	29
Arresto di sicurezza	
Arresto di blocco	
Avviso di malfunzionamento	
Tabella riepilogativa codici errore .....	30
Analisi della combustione.....	31
Controllo evacuazione fumi	
Funzione antigelo	
<b>Menù impostazione - regolazione - diagnostica</b> .....	32
<b>Manutenzione</b> .....	46
Note generali	
Prova di funzionamento	
Operazioni di svuotamento	
Informazioni all'utente .....	47

## ΠΕΡΙΕΧΟΜΕΝΑ

<b>Γενικά</b> .....	3
Προειδοποιήσεις για τον εγκαταστάτη	
Σήμανση CE	
Πινακίδα χαρακτηριστικών .....	4
Κανόνες ασφαλείας .....	5
<b>Περιγραφή προϊόντος</b> .....	6
Πίνακας χειριστηρίων	
Χειριστήριο αποστάσεως	
Дисплеј .....	7
Διαστάσεις λέβητα	
Γενική περιγραφή .....	8
Ελάχιστες αποστάσεις για την εγκατάσταση .....	9
Πρότυπο διάτρησης	
Τεχνικά χαρακτηριστικά.....	11
<b>Εγκατάσταση</b> .....	12
Προειδοποιήσεις πριν την εγκατάσταση	
Οδηγίες για το άνοιγμα του περιβλήματος και την επιθεώρηση του εσωτερικού.....	13
Σύνδεση αερίου	
Υδραυλικές συνδέσεις .....	14
Θέση υδραυλικών ρακόρ	
Διάγραμμα διαθέσιμου μανομετρικού ύψους κυκλοφορητή	
Σύστημα υπερπίεσης	
Καθαρισμός εγκατάστασης θέρμανσης	
Υδραυλικό διάγραμμα .....	15
Σύνδεση αγωγών αναρρόφησης και απαγωγής καυσαερίων .....	16
Τύποι σύνδεσης λέβητα στην καπνοδόχο	
Πίνακας μήκους αγωγών αναρρόφησης/απαγωγής.....	17
Τύποι αναρρόφησης/απαγωγής καυσαερίων	
Ηλεκτρικές συνδέσεις.....	18
Ηλεκτρικό καλώδιο	
Σύνδεση περιφερειακών	
Διάγραμμα ηλεκτρικής συνδεσμολογίας.....	20
<b>Θέση σε λειτουργία</b> .....	21
Διαδικασία ανάμματος	
Προετοιμασία για τη λειτουργία	
Ηλεκτρική τροφοδοσία	
Πλήρωση υδραυλικού κυκλώματος	
Τροφοδοσία αερίου	
Πρώτο άναμμα .....	22
Λειτουργία εξαέρωσης.....	23
Λειτουργία ημιαυτόματης πλήρωσης	
Έλεγχος ρυθμίσεων αερίου.....	24
Λειτουργία καθαρισμού καπνοδόχου	
Ρύθμιση της μέγιστης ρυθμιζόμενης ισχύος θέρμανσης .....	25
Έλεγχος ισχύος αργής ανάφλεξης	
Ρύθμιση απόλυτης μέγιστης ισχύος θέρμανσης.....	26
Έλεγχος απόλυτης μέγιστης ισχύος θέρμανσης .....	27
Συνοπτικός πίνακας μετατροπής αερίου .....	27
Αλλαγή αερίου.....	28
Λειτουργία AUTO	
<b>Συστήματα προστασίας λέβητα</b> .....	29
Σβήσιμο ασφαλείας	
Σβήσιμο εμπλοκής	
Ένδειξη δυσλειτουργίας	
Συνοπτικός πίνακας κωδικών σφάλματος.....	30
Ανάλυση της καύσης .....	31
Έλεγχος απαγωγής καυσαερίων	
Αντιπαγωγική λειτουργία	
<b>Μενού προγραμματισμού - ρύθμισης - διαγνωστικού ελέγχου</b> .....	32
<b>Συντήρηση</b> .....	46
Γενικές πληροφορίες	
Δοκιμές λειτουργίας	
Διαδικασία εκκένωσης	
Πληροφορίες για τον χρήστη .....	47

**Avvertenze per l'installatore**

L'installazione e la prima accensione della caldaia devono essere effettuate da personale qualificato in conformità alle normative nazionali di installazione in vigore e ad eventuali prescrizioni delle autorità locali e di enti preposti alla salute pubblica.

Dopo l'installazione della caldaia, l'installatore deve consegnare la dichiarazione di conformità ed il libretto d'uso all'utente finale, ed informarlo sul funzionamento della caldaia e sui dispositivi di sicurezza.

Questo apparecchio serve a produrre acqua calda per uso domestico.

Deve essere allacciato ad un impianto di riscaldamento ed a una rete di distribuzione di acqua calda sanitaria compatibilmente alle sue prestazioni ed alla sua potenza.

È vietata l'utilizzazione per scopi diversi da quanto specificato. Il costruttore non è considerato responsabile per eventuali danni derivanti da usi impropri, erronei ed irragionevoli o da un mancato rispetto delle istruzioni riportate sul presente libretto.

L'installazione, la manutenzione e qualsiasi altro intervento devono essere effettuate nel rispetto delle norme vigenti e delle indicazioni fornite dal costruttore.

Un'errata installazione può causare danni a persone, animali e cose per i quali l'azienda costruttrice non è responsabile.

La caldaia viene fornita in un imballo di cartone, dopo aver tolto l'imballo assicurarsi dell'integrità dell'apparecchio e della completezza della fornitura. In caso di non rispondenza rivolgersi al fornitore.

Gli elementi di imballaggio (graffe, sacchetti in plastica, polistirolo espanso, ecc.) non devono essere lasciati alla portata dei bambini in quanto fonti di pericolo.

In caso di guasto e/o cattivo funzionamento spegnere l'apparecchio, chiudere il rubinetto del gas e non tentare di ripararlo ma rivolgersi a personale qualificato.

Prima di ogni intervento di manutenzione/riparazione nella caldaia è necessario togliere l'alimentazione elettrica portando l'interruttore bipolare esterno alla caldaia in posizione "OFF".

Eventuali riparazioni, effettuate utilizzando esclusivamente ricambi originali, devono essere eseguite solamente da tecnici qualificati. Il mancato rispetto di quanto sopra può compromettere la sicurezza dell'apparecchio e fa decadere ogni responsabilità del costruttore.

Nel caso di lavori o manutenzioni di strutture poste nelle vicinanze dei condotti o dei dispositivi di scarico dei fumi e loro accessori, mettere fuori servizio l'apparecchio portando l'interruttore esterno bipolare in posizione OFF e chiudendo il rubinetto del gas.

A lavori ultimati far verificare l'efficienza dei condotti e dei dispositivi da personale tecnico qualificato.

Per la pulizia delle parti esterne spegnere la caldaia e portare l'interruttore esterno in posizione "OFF".

Effettuare la pulizia con un panno umido imbevuto di acqua saponata.

Non utilizzare detersivi aggressivi, insetticidi o prodotti tossici. Il rispetto delle norme vigenti permette un funzionamento sicuro, ecologico e a risparmio energetico.

Nel caso di uso di kit od optional si dovranno utilizzare solo quelli originali.

**Marcatura CE**

Il marchio CE garantisce la rispondenza dell'apparecchio alle seguenti direttive:

- **90/396/CEE** relativa agli apparecchi a gas
- **2004/108/EC** relativa alla compatibilità elettromagnetica
- **92/42/CEE** relativa al rendimento energetico
- **2006/95/EC** relativa alla sicurezza elettrica

**Προειδοποιήσεις για τον εγκαταστάτη**

Η εγκατάσταση και η πρώτη θέση σε λειτουργία του λέβητα πρέπει να εκτελούνται από εξειδικευμένο προσωπικό σύμφωνα με την ισχύουσα εθνική νομοθεσία και ενδεχόμενους κανονισμούς των τοπικών αρχών και των αρμόδιων φορέων για τη δημόσια υγεία. Μετά την εγκατάσταση του λέβητα ο εγκαταστάτης οφείλει να παραδώσει τη δήλωση συμμόρφωσης και το εγχειρίδιο χρήσης στον τελικό χρήστη και να τον ενημερώσει σχετικά με τη λειτουργία του λέβητα και τα συστήματα ασφαλείας.

Η παρούσα συσκευή χρησιμεύει για την παραγωγή ζεστού νερού οικιακής χρήσης.

Πρέπει να συνδεθεί με εγκατάσταση θέρμανσης και δίκτυο διανομής ζεστού νερού οικιακής χρήσης που θα είναι συμβατά με τις επιδόσεις και την ισχύ της.

Απαγορεύεται η χρήση για διαφορετικούς σκοπούς. Ο κατασκευαστής δεν φέρει καμία ευθύνη για βλάβες που οφείλονται σε ακατάλληλη, λανθασμένη και αλόγιστη χρήση ή στη μη τήρηση των οδηγιών του παρόντος εγχειριδίου.

Η εγκατάσταση, η συντήρηση και οποιαδήποτε επέμβαση πρέπει να εκτελούνται σύμφωνα με τους ισχύοντες κανονισμούς και τις οδηγίες του κατασκευαστή.

Η λανθασμένη εγκατάσταση μπορεί να προκαλέσει ατυχήματα και ζημιές για τις οποίες ο κατασκευαστής δεν φέρει καμία ευθύνη.

Ο λέβητας διατίθεται σε παλέτα συσκευασμένος σε χαρτόκουτο. Μετά την αφαίρεση της συσκευασίας βεβαιωθείτε ότι η συσκευή είναι ανέπαφη και ότι η συσκευασία περιέχει όλα τα εξαρτήματα. Σε περίπτωση που διαπιστώσετε ελλείψεις, απευθυνθείτε στον προμηθευτή.

Τα στοιχεία της συσκευασίας (συνδετήρες, πλαστικές σακούλες, φελιζόλ κλπ.) πρέπει να φυλάσσονται μακριά από παιδιά καθώς αποτελούν εστία κινδύνου.

Σε περίπτωση βλάβης ή/και κακής λειτουργίας, σβήστε τη συσκευή, κλείστε τη βάνα αερίου και μην επιχειρείτε να την επισκευάσετε, αλλά απευθυνθείτε σε εξειδικευμένο προσωπικό.

Πριν από κάθε επέμβαση συντήρησης/επισκευής στον λέβητα πρέπει να διακόπτετε την ηλεκτρική τροφοδοσία γυρνώντας τον εξωτερικό διπολικό διακόπτη του λέβητα στη θέση OFF.

Ενδεχόμενες επισκευές πρέπει να πραγματοποιούνται με τη χρήση γνήσιων ανταλλακτικών και μόνο από εξειδικευμένους τεχνικούς. Η μη τήρηση των παραπάνω οδηγιών μπορεί να επηρεάσει αρνητικά την ασφάλεια της συσκευής και απαλλάσσει τον κατασκευαστή από κάθε ευθύνη.

Σε περίπτωση εργασιών ή συντήρησης κατασκευών που βρίσκονται κοντά στους αγωγούς ή στα συστήματα απαγωγής καυσαερίων και τα εξαρτήματά τους, θέστε εκτός λειτουργία τη συσκευή γυρνώντας τον εξωτερικό διπολικό διακόπτη στη θέση OFF και κλείνοντας τη βάνα αερίου.

Μετά το τέλος των εργασιών απευθυνθείτε σε εξειδικευμένο προσωπικό για να ελέγξει τους αγωγούς και τις διατάξεις.

Για τον καθαρισμό των εξωτερικών επιφανειών σβήστε τον λέβητα και γυρίστε τον εξωτερικό διακόπτη στη θέση OFF.

Για τον καθαρισμό χρησιμοποιήστε ένα υγρό πανί βουτηγμένο σε νερό και απορρυπαντικό.

Μην χρησιμοποιείτε διαβρωτικά απορρυπαντικά, εντομοκτόνα ή τοξικά προϊόντα.

Η τήρηση των τοπικών κανονισμών επιτρέπει την ασφαλή και οικολογική λειτουργία και την εξοικονόμηση ενέργειας.

Σε περίπτωση προαιρετικών σετ ή αξεσουάρ πρέπει να επιλέγονται μόνο γνήσια προϊόντα.

**Σήμανση CE**

Το σήμα CE εγγυάται ότι η συσκευή ανταποκρίνεται στις ακόλουθες οδηγίες:

- **90/396/E.E** σχετικά με τις συσκευές αερίου
- **2004/108/E.E** σχετικά με την ηλεκτρομαγνητική συμβατότητα
- **92/42/E.E** σχετικά με την ενεργειακή απόδοση
- **2006/95/E.E** σχετικά με την ηλεκτρική ασφάλεια

Targhetta caratteristiche

Πινακίδα χαρακτηριστικών

1				2			
3			4	5			
		6					
			7				
8				MAX	MIN		
9		12		14			
				15			
		13					
10	11			16	17	18	
Gas							
mbar							
Gas		19				20	
mbar						21	
						22	

Legenda:

1. Marchio
2. Produttore
3. Modello - Nr. di serie
4. Codice commerciale
5. Nr. di omologa
6. Paesi di destinazione - categoria gas
7. Predisposizione Gas
8. Tipologia di installazione
9. Dati elettrici
10. Pressione massima sanitario
11. Pressione massima riscaldamento
12. Tipo caldaia
13. Classe NOx / Efficienza
14. Portata termica max - min
15. Potenza termica max - min
16. Portata specifica
17. Taratura potenza caldaia
18. Portata nominale in sanitario
19. Gas utilizzabili
20. Temperatura ambiente minima di funzionamento
21. Temperatura massima riscaldamento
22. Temperatura massima sanitario

Πίνακας:

1. Μάρκα
2. Κατασκευαστής
3. Μοντέλο - Αρ. Σειράς
4. Εμπορικός κωδικός
5. Νο πιστοποιητικού
6. Χώρα προορισμού - κατηγορία αερίου
7. Τύπος αερίου
8. Τυπολογία εγκατάστασης
9. Ηλεκτρικά στοιχεία
10. Μέγιστη πίεση οικιακού νερού
11. Μέγιστη πίεση θέρμανσης
12. Τύπος λέβητα
13. Κλάση NOx / Απόδοση
14. Θερμική παροχή μεγ/λαχ.
15. Θερμική ικανότητα μεγ/ελαχ.
16. Χαρακτηριστική παροχή
17. Ρύθμιση ισχύος λέβητα
18. Οναμστική παροχή σε ζεστό νερό
19. Αέριο
20. Ελάχιστη θερμοκρασία λειτουργίας
21. Μέγιστη θερμοκρασία θέρμανσης
22. Μέγιστη θερμοκρασία ζεστού νερού

**Norme di sicurezza**

*Legenda simboli:*

- ⚠ **Il mancato rispetto dell'avvertenza comporta rischio di lesioni, in determinate circostanze anche mortali, per le persone**
- ⚠ **Il mancato rispetto dell'avvertenza comporta rischio di danneggiamenti, in determinate circostanze anche gravi, per oggetti, piante o animali**
- ⚠ **Installare l'apparecchio su parete solida, non soggetta a vibrazioni.**  
Rumorosità durante il funzionamento.
- ⚠ **Non danneggiare, nel forare la parete, cavi elettrici o tubazioni preesistenti.**
- ⚠ Folgorazione per contatto con conduttori sotto tensione. Esplosioni, incendi o intossicazioni per perdita gas dalle tubazioni danneggiate. Danneggiamento impianti preesistenti. Allagamenti per perdita acqua dalle tubazioni danneggiate.
- ⚠ **Esegui i collegamenti elettrici con conduttori di sezione adeguata.**
- ⚠ Incendio per surriscaldamento dovuto al passaggio di corrente elettrica in cavi sottodimensionati.
- ⚠ **Proteggere tubi e cavi di collegamento in modo da evitare il loro danneggiamento.**
- ⚠ Folgorazione per contatto con conduttori sotto tensione. Esplosioni, incendi o intossicazioni per perdita gas dalle tubazioni danneggiate. Allagamenti per perdita acqua dalle tubazioni danneggiate.
- ⚠ **Assicurarsi che l'ambiente di installazione e gli impianti a cui deve connettersi l'apparecchiatura siano conformi alle normative vigenti.**
- ⚠ Folgorazione per contatto con conduttori sotto tensione incorrettamente installati.
- ⚠ Danneggiamento dell'apparecchio per condizioni di funzionamento improprie.
- ⚠ **Adoperare utensili ed attrezzature manuali adeguati all'uso (in particolare assicurarsi che l'utensile non sia deteriorato e che il manico sia integro e correttamente fissato), utilizzarli correttamente, assicurarli da eventuale caduta dall'alto, riporli dopo l'uso.**
- ⚠ Lesioni personali per proiezione di schegge o frammenti, inalazione polveri, urti, tagli, punture, abrasioni. Danneggiamento dell'apparecchio o di oggetti circostanti per proiezione di schegge, colpi, incisioni.
- ⚠ **Adoperare attrezzature elettriche adeguate all'uso (in particolare assicurarsi che il cavo e la spina di alimentazione siano integri e che le parti dotate di moto rotativo o alternativo siano correttamente fissate), utilizzarle correttamente, non intralciare i passaggi con il cavo di alimentazione, assicurarle da eventuale caduta dall'alto, scollegare e riporle dopo l'uso.**
- ⚠ Lesioni personali per proiezione di schegge o frammenti, inalazione polveri, urti, tagli, punture, abrasioni, rumore, vibrazioni. Danneggiamento dell'apparecchio o di oggetti circostanti per proiezione di schegge, colpi, incisioni.
- ⚠ **Assicurarsi che le scale portatili siano stabilmente appoggiate, che siano appropriatamente resistenti, che i gradini siano integri e non scivolosi, che non vengano spostate con qualcuno sopra, che qualcuno vigili.**
- ⚠ Lesioni personali per la caduta dall'alto o per cesoiamento (scale doppie).
- ⚠ **Assicurarsi che le scale a castello siano stabilmente appoggiate, che siano appropriatamente resistenti, che i gradini siano integri e non scivolosi, che abbiano mancorrenti lungo la rampa e parapetti sul pianerottolo.**
- ⚠ Lesioni personali per la caduta dall'alto.
- ⚠ **Assicurarsi, durante i lavori eseguiti in quota (in genere con dislivello superiore a due metri), che siano adottati parapetti perimetrali nella zona di lavoro o imbragatore individuali atti a prevenire la caduta, che lo spazio percorso durante l'eventuale caduta sia libero da ostacoli pericolosi, che l'eventuale impatto sia attutito da superfici di arresto semirigide o deformabili.**
- ⚠ Lesioni personali per la caduta dall'alto.
- ⚠ **Assicurarsi che il luogo di lavoro abbia adeguate condizioni igienico sanitarie in riferimento all'illuminazione, all'aerazione, alla solidità.**
- ⚠ Lesioni personali per urti, inciampi, ecc.
- ⚠ **Proteggere con adeguato materiale l'apparecchio e le aree in prossimità del luogo di lavoro.**
- ⚠ Danneggiamento dell'apparecchio o di oggetti circostanti per proiezione di schegge, colpi, incisioni.
- ⚠ **Movimentare l'apparecchio con le dovute protezioni e con la dovuta cautela.**
- ⚠ Danneggiamento dell'apparecchio o di oggetti circostanti per urti, colpi, incisioni, schiacciamento.
- ⚠ **Indossare, durante le lavorazioni, gli indumenti e gli equipaggiamenti protettivi individuali.**
- ⚠ Lesioni personali per folgorazione, proiezione di schegge o frammenti, inalazioni polveri, urti, tagli, punture, abrasioni, rumore, vibrazioni.
- ⚠ **Organizzare la dislocazione del materiale e delle attrezzature in modo da rendere agevole e sicura la movimentazione, evitando cataste che possano essere soggette a cedimenti o crolli.**
- ⚠ Danneggiamento dell'apparecchio o di oggetti circostanti per urti, colpi, incisioni, schiacciamento.
- ⚠ **Le operazioni all'interno dell'apparecchio devono essere eseguite con la cautela necessaria ad evitare bruschi contatti con parti acuminatae.**
- ⚠ Lesioni personali per tagli, punture, abrasioni.
- ⚠ **Ripristinare tutte le funzioni di sicurezza e controllo interessate da un intervento sull'apparecchio ed accertarne la funzionalità prima della rimessa in servizio.**
- ⚠ Esplosioni, incendi o intossicazioni per perdita gas o per incorretto scarico fumi.
- ⚠ Danneggiamento o blocco dell'apparecchio per funzionamento fuori controllo.
- ⚠ **Svuotare i componenti che potrebbero contenere acqua calda, attivando eventuali sfiati, prima della loro manipolazione.**
- ⚠ Lesioni personali per ustioni.
- ⚠ **Effettuare la disinquinazione da calcare di componenti attenendosi a quanto specificato nella scheda di sicurezza del prodotto usato, aerando l'ambiente, indossando indumenti protettivi, evitando miscelazioni di prodotti diversi, proteggendo l'apparecchio e gli oggetti circostanti.**
- ⚠ Lesioni personali per contatto di pelle o occhi con sostanze acide, inalazione o ingestione di agenti chimici nocivi. Danneggiamento dell'apparecchio o di oggetti circostanti per corrosione da sostanze acide.
- ⚠ **Nel caso si avverta odore di bruciato o si veda del fumo fuoriuscire dall'apparecchio, togliere l'alimentazione elettrica, aprire le finestre ed avvisare il tecnico.**
- ⚠ Lesioni personali per ustioni, inalazione fumi, intossicazione.

**Κανόνες ασφαλείας**

- ⚠ **Σημασία των συμβόλων:**  
Η μη τήρηση της προειδοποίησης προκαλεί κινδύνους τραυματισμού, ο οποίος σε συγκεκριμένες συνθήκες μπορεί να είναι και θάνατος.
- ⚠ Η μη τήρηση της προειδοποίησης προκαλεί κινδύνους για ενδεχόμενους σοβαρούς τραυματισμούς ή βλάβες.
- ⚠ **Εγκαταστήστε τον λέβητα σε σταθερό τοίχο, χωρίς κραδασμούς.**  
Θόρυβος κατά τη λειτουργία.
- ⚠ **Κατά τη διάτρηση του τοίχου δεν πρέπει να προκληθούν βλάβες σε υφιστάμενα ηλεκτρικά καλώδια ή σωληνώσεις.**
- ⚠ Ηλεκτροπληξία λόγω επαφής με αγωγούς υπό τάση. Εκρήξεις, πυρκαγιές ή δηλητηριάσεις λόγω διαρροής αερίων από ελαττωματικές σωληνώσεις. Βλάβες σε άλλες εγκαταστάσεις. Πλημμύρες λόγω διαρροής νερού από ελαττωματικούς σωλήνες.
- ⚠ **Για τις ηλεκτρικές συνδέσεις χρησιμοποιήστε καλώδια κατάλληλης διατομής.**  
Πυρκαγιά λόγω υπερθέρμανσης από την κυκλοφορία του ρεύματος σε υποδιστάσιολογημένα καλώδια.
- ⚠ **Προστατέψτε τους σωλήνες και τα καλώδια σύνδεσης για να αποφεύγονται βλάβες.**
- ⚠ Ηλεκτροπληξία λόγω επαφής με αγωγούς υπό τάση. Εκρήξεις, πυρκαγιές ή δηλητηριάσεις λόγω διαρροής αερίων από ελαττωματικές σωληνώσεις. Πλημμύρες λόγω διαρροής νερού από ελαττωματικούς σωλήνες.
- ⚠ **Βεβαιωθείτε ότι ο χώρος τοποθέτησης και οι εγκαταστάσεις με τις οποίες θα συνδεθεί ο λέβητας ανταποκρίνονται στους ισχύοντες κανονισμούς.**
- ⚠ Ηλεκτροπληξία λόγω επαφής με αγωγούς υπό τάση που δεν έχουν εγκατασταθεί σωστά. Βλάβη της συσκευής λόγω ακατάλληλων συνθηκών λειτουργίας.
- ⚠ **Χρησιμοποιείτε χειροκίνητα εργαλεία και εξοπλισμό κατάλληλο για τη χρήση (ειδικότερα, βεβαιωθείτε ότι το εργαλείο δεν έχει φθαρεί και ότι η λαβή είναι σε καλή κατάσταση και σωστά στερεωμένη). Τα εργαλεία πρέπει να χρησιμοποιούνται σωστά, να ασφαλιζονται από μόνωση από μεγάλο ύψος και να φυλάσσονται μετά τη χρήση.**
- ⚠ Τραυματισμοί από εκσφενδονισμό θραυσμάτων, εισπνοή σκόνης, χτυπήματα, κοπές, διατρήσεις, τριβή, θόρυβος ή άλλων αντικειμένων από εκσφενδονισμό θραυσμάτων, χτυπήματα και κοπές.
- ⚠ **Χρησιμοποιείτε κατάλληλα ηλεκτρικά εργαλεία για τη χρήση (ειδικότερα, βεβαιωθείτε ότι το καλώδιο και το φις βρίσκονται σε καλή κατάσταση και ότι τα εξαρτήματα με περιτομοφική ή παλινδρομική κίνηση είναι σωστά στερεωμένα). Χρησιμοποιείτε τα εργαλεία σωστά, μην εμποδίζετε τα σημεία διέλευσης με το ηλεκτρικό καλώδιο, ασφαλίστε τα από πτώσεις από μεγάλο ύψος και μετά τη χρήση αποσυνδέστε τα και φυλάξτε τα.**
- ⚠ Τραυματισμοί από εκσφενδονισμό θραυσμάτων, εισπνοή σκόνης, χτυπήματα, κοπές, διατρήσεις, τριβή, θόρυβος και κραδασμοί. Βλάβη της συσκευής ή άλλων αντικειμένων από εκσφενδονισμό θραυσμάτων, χτυπήματα και κοπές.
- ⚠ **Βεβαιωθείτε ότι οι φορητές σκάλες έχουν στερεωθεί καλά, είναι ανθεκτικές, οι βαθμίδες είναι σε καλή κατάσταση και δεν είναι ολισθηρές, δεν μετακινούνται όταν είναι κάποιος ανεβασμένος στη σκάλα και ότι επιτηρούνται.**
- ⚠ Τραυματισμοί από πτώση ή κοπή (δίπλες σκάλες).
- ⚠ **Βεβαιωθείτε ότι οι διπλές σκάλες στηρίζονται σωστά, είναι ανθεκτικές, οι βαθμίδες είναι σε καλή κατάσταση και δεν είναι ολισθηρές, διαθέτουν χειρολαβή σε όλο το μήκος και κγκλιδώματα στο κεφαλόσκαλο.**
- ⚠ Τραυματισμοί από πτώση.
- ⚠ **Κατά τη διάρκεια των εργασιών σε μεγάλο ύψος (συνήθως πάνω από δύο μέτρα) βεβαιωθείτε ότι έχουν τοποθετηθεί περιμετρικά κγκλιδώματα στη ζώνη εργασίας ή ατομικά μέσα πρόδεσης για την αποφυγή πτώσεων, ότι η διαδρομή που διανύεται σε περίπτωση πτώσης είναι ελεύθερη από επικίνδυνα εμπόδια και ότι η πρόσκρουση μετριάζεται από ημιαστικές ή ελαστικές επιφάνειες.**
- ⚠ Τραυματισμοί από πτώση.
- ⚠ **Βεβαιωθείτε ότι ο χώρος εργασίας διαθέτει κατάλληλες συνθήκες υγιεινής όσον αφορά το φωτισμό, τον εξαερισμό και την ανοχή.**
- ⚠ Τραυματισμοί από χτυπήματα, απώλεια ισορροπίας κλπ.
- ⚠ **Προστατέψτε με κατάλληλα υλικά τη συσκευή και τις περιοχές κοντά στο χώρο εργασίας.**
- ⚠ Βλάβη της συσκευής ή γειτονικών αντικειμένων από εκσφενδονισμό θραυσμάτων, χτυπήματα, κοπές.
- ⚠ **Μετακινήτε τη συσκευή με τις κατάλληλες προσαυσίες και τη δέουσα προσοχή.**
- ⚠ Βλάβη της συσκευής ή γειτονικών αντικειμένων από χτυπήματα, κοπές, σύνθλιψη.
- ⚠ **Κατά τη διάρκεια των εργασιών χρησιμοποιήστε κατάλληλη ενδυμασία και μέσα ατομικής προστασίας.**
- ⚠ Τραυματισμοί από ηλεκτροπληξία, εκσφενδονισμό θραυσμάτων, εισπνοή σκόνης, χτυπήματα, κοπή, διάτρηση, τριβή, θόρυβος και κραδασμούς.
- ⚠ **Οργανώστε τη διάταξη των υλικών και του εξοπλισμού έτσι ώστε να διευκολύνεται και να είναι ασφαλής η μετακίνηση, αποφεύγοντας τη συσσώρευση που μπορεί να υποχωρήσει και να καταρρεύσει.**
- ⚠ Βλάβη της συσκευής ή γειτονικών αντικειμένων από χτυπήματα, κοπές, σύνθλιψη.
- ⚠ **Οι εργασίες στο εσωτερικό της συσκευής πρέπει να εκτελούνται προσεκτικά για την αποφυγή απότομων επαφών με αιχμηρές επιφάνειες.**
- ⚠ Τραυματισμοί από κοπή, διάτρηση, τριβή.
- ⚠ **Αποκαταστήστε όλες τις λειτουργίες ασφαλείας και ελέγχου μετά από επέμβαση στη συσκευή και βεβαιωθείτε ότι λειτουργούν σωστά πριν χρησιμοποιήσετε τη συσκευή.**
- ⚠ Εκρήξεις, πυρκαγιές ή δηλητηριάσεις από διαρροή αερίων ή κακή απαγωγή των καυσαερίων. Βλάβη ή εμπλοκή της συσκευής λόγω λειτουργίας εκτός ελέγχου.
- ⚠ **Αδειάστε τα εξαρτήματα που μπορεί να περιέχουν ζεστό νερό μέσω ενδεχόμενων συστημάτων αποστράγγισης, πριν τα ανοίξετε.**
- ⚠ Τραυματισμοί από εγκαύματα.
- ⚠ **Καθαρίζετε τα άλατα από τα εξαρτήματα σύμφωνα με τις οδηγίες του δελτίου ασφαλείας του χρησιμοποιούμενου προϊόντος, αερίζοντας τον χώρο, χρησιμοποιώντας προστατευτική ενδυμασία, αποφεύγοντας την ανάμιξη διαφορετικών προϊόντων και προστατεύοντας τη συσκευή και τα γειτονικά αντικείμενα.**
- ⚠ Τραυματισμοί από επαφή του δέρματος ή των ματιών με οξέα, εισπνοή ή κατάποση επιβλαβών χημικών προϊόντων. Βλάβη της συσκευής ή γειτονικών αντικειμένων λόγω διάβρωσης από οξέα.
- ⚠ **Σε περίπτωση που αντιληφθείτε οσμή καμένου ή διαπιστώσετε έξοδο καπνού από τη συσκευή, διακόψτε την ηλεκτρική τροφοδοσία, κλείστε τη βίνα αερίου, ανοίξτε τα παράθυρα και καλέστε τον τεχνικό.**
- ⚠ Τραυματισμοί από εγκαύματα, εισπνοή καυσαερίων, δηλητηρίαση.

Pannello comandi

Πίνακας χειριστηρίων

Legenda:

1. Tasto ON/OFF  
Attivazione Spazzacamino  
(vedi pag. 18)
2. Tasto RESET  
Attivazione Spazzacamino  
(vedi pag. 18)
3. Led Verde  
*lampeggiante*: caldaia accesa  
*fisso*: presenza fiamma
4. Led Giallo  
*fisso*: segnalazione arresti di sicurezza
5. Led Rosso segnalazione blocco  
funzionamento

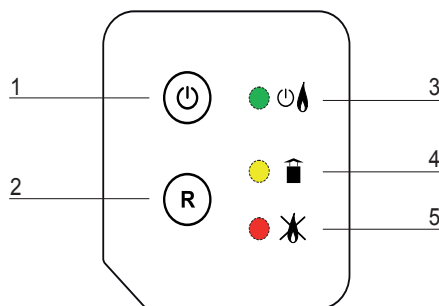

Υπόμνημα:

1. Κουμπί ON/OFF
2. Κουμπί Reset  
Ενεργοποίηση Καθαρισμού καμινάδας  
(βλέπε σελ. 18)
3. Πράσινο Led  
*αναβοσβήνει*: λέβητας αναμμένος  
*σταθερό*: παρουσία φλόγας
4. Κίτρινο Led  
*σταθερό*: επισήμανση παύσεων  
ασφαλείας
5. Κόκκινο Led επισήμανση  
μπλοκαρίσματος λειτουργίας

Controllo Remoto CLIMA MANAGER

Χειριστήριο αποστάσεως CLIMA MANAGER

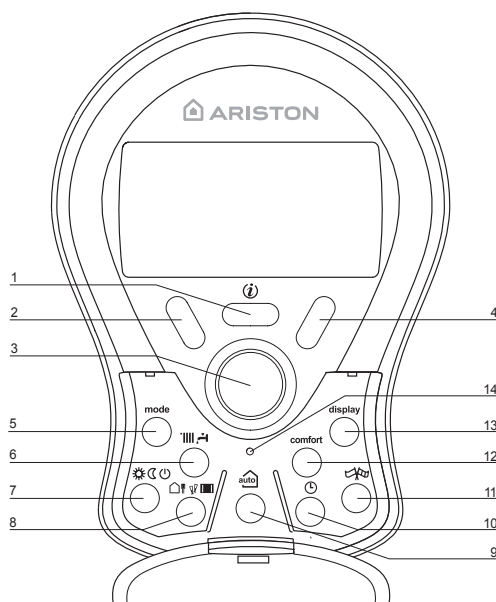

Legenda:

1. Tasto informazioni
2. Tasto multifunzione sinistro
3. Manopola multifunzione
4. Tasto multifunzione destro
- Sportellino aperto*:
5. Tasto modalità funzionamento caldaia
6. Tasto impostazione temperatura sanitario e riscaldamento
7. Tasto modo riscaldamento  
(zona installazione Clima Manager)
8. Tasto funzioni speciali
9. Tasto auto (termoregolazione)
10. Tasto impostazione data/ora
11. Tasto impostazione lingua
12. Tasto comfort sanitario
13. Tasto modo visualizzazione display
14. Reset Controllo Remoto

Υπόμνημα:

1. πλήκτρο πληροφοριών
2. αριστερό πλήκτρο πολλαπλών λειτουργιών
3. πλήκτρο πολλαπλών λειτουργιών (επιλογέας)
4. δεξί πλήκτρο πολλαπλών λειτουργιών
- προστατευτικό ανοικτό*:
5. πλήκτρο τρόπου λειτουργίας του λέβητα
6. πλήκτρο ορισμού θερμοκρασίας ζεστού νερού και θέρμανσης
7. πλήκτρο τρόπου θέρμανσης (χειριστήριο αποστάσεως ζώνης εγκατάστασης)
8. πλήκτρο ειδικών λειτουργιών
9. πλήκτρο auto (ρύθμιση θερμοκρασίας)
10. πλήκτρο για τον ορισμό ημέρας / ώρας
11. πλήκτρο επιλογής γλώσσας
12. πλήκτρο άνεσης ζεστού νερού
13. πλήκτρο επίδειξης τρόπου
14. επαναφορά

Display

Дисплей

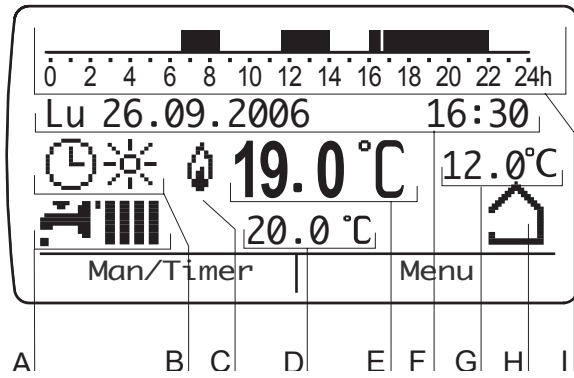

Legenda:

- A. modalità funzionamento caldaia:  
Estate (☀️)  
Inverno (❄️)  
Off (caldaia spenta)
- B. indicazione stato funzionamento:  
programmazione giorno (☀️⌚)  
programmazione notte (☀️🌙)  
manuale giorno (☀️)  
manuale notte (🌙)  
Off (🌙) antigelo attivo
- C. indicazione presenza fiamma
- D. temperatura ambiente impostata
- E. temperatura ambiente rilevata
- F. data e ora corrente
- G. indicazione temperatura esterna
- H. indicazione funzione auto attiva
- I. programmazione periodi di riscaldamento
- L. indicazione ora

Υπόμνημα:

- A. τρόπος λειτουργίας του λέβητα:  
Καλοκαίρι (☀️)  
Χειμώνας (❄️)  
Off (λέβητας σβηστός)
- B. επίδειξη κατάστασης λειτουργίας:  
προγραμματισμός ημέρας (☀️⌚)  
προγραμματισμός νύκτας (☀️🌙)  
ημερήσια χειροκίνητα (☀️)  
νυκτερινό χειροκίνητα (🌙)  
Off (🌙) ενεργοποίηση αντιπαγετικού
- C. ένδειξη ανίχνευσης φλόγας
- D. ορισμένη θερμοκρασία χώρου
- E. υπάρχουσα θερμοκρασία χώρου
- F. τρέχουσα μέρα και ώρα
- G. ένδειξη εξωτερικής θερμοκρασίας
- H. ένδειξη ενεργοποίησης λειτουργίας auto
- I. προγραμματισμένες περιόδους θέρμανσης
- L. ένδειξη ώρας

Dimensioni caldaia

Διαστάσεις λέβητα

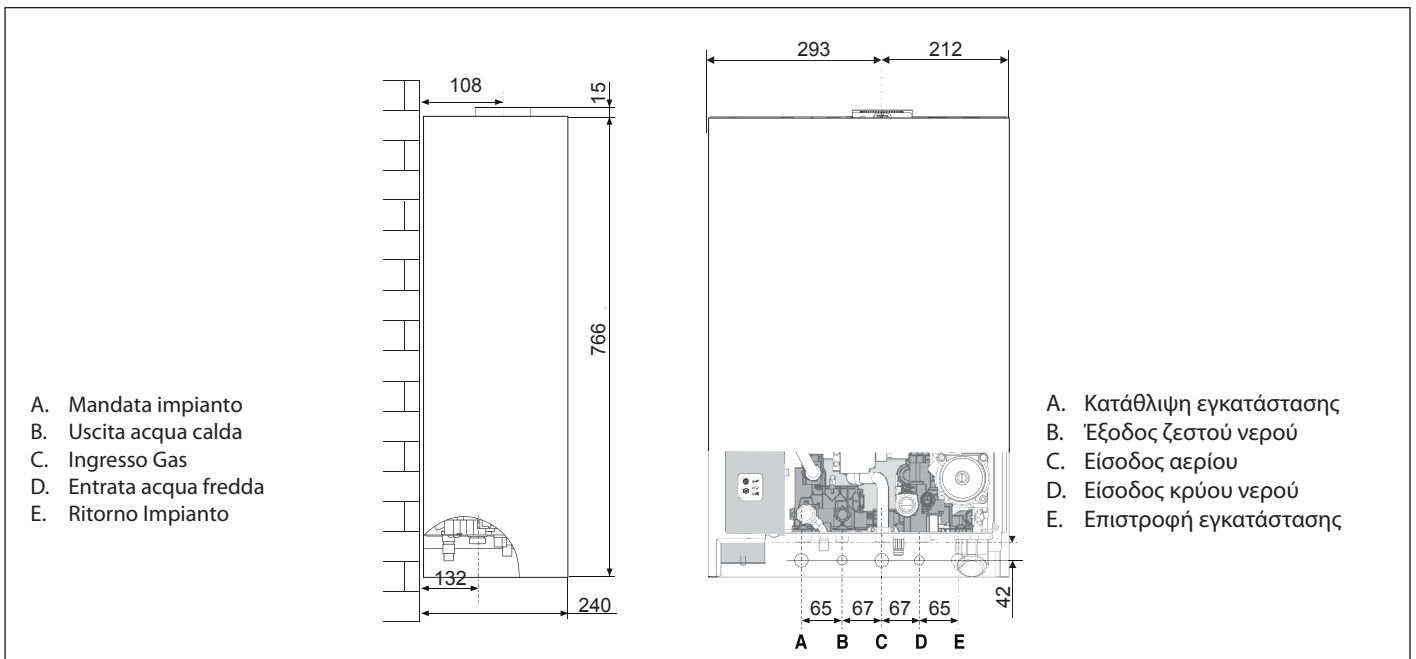

- A. Mandata impianto
- B. Uscita acqua calda
- C. Ingresso Gas
- D. Entrata acqua fredda
- E. Ritorno Impianto

- A. Κατάθλιψη εγκατάστασης
- B. Έξοδος ζεστού νερού
- C. Είσοδος αερίου
- D. Είσοδος κρύου νερού
- E. Επιστροφή εγκατάστασης

Vista complessiva

Γενική περιγραφή

GENUS EXT 24 FF

GENUS EXT 28 FF

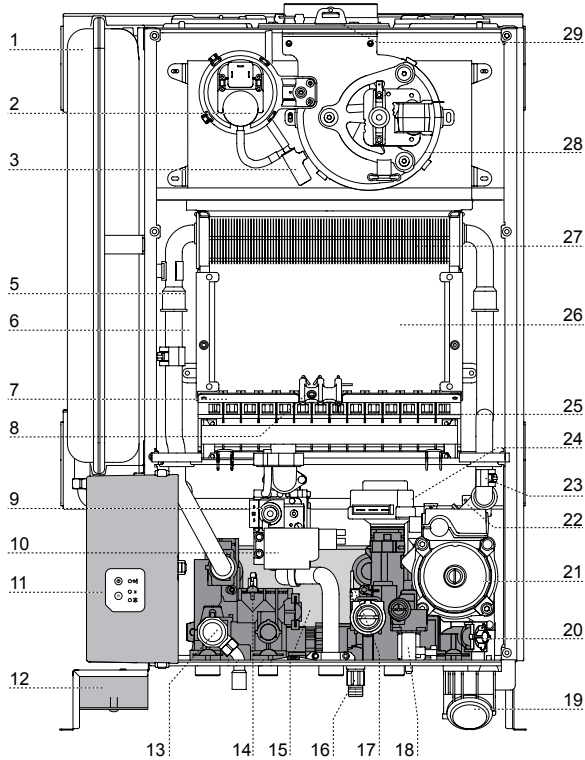
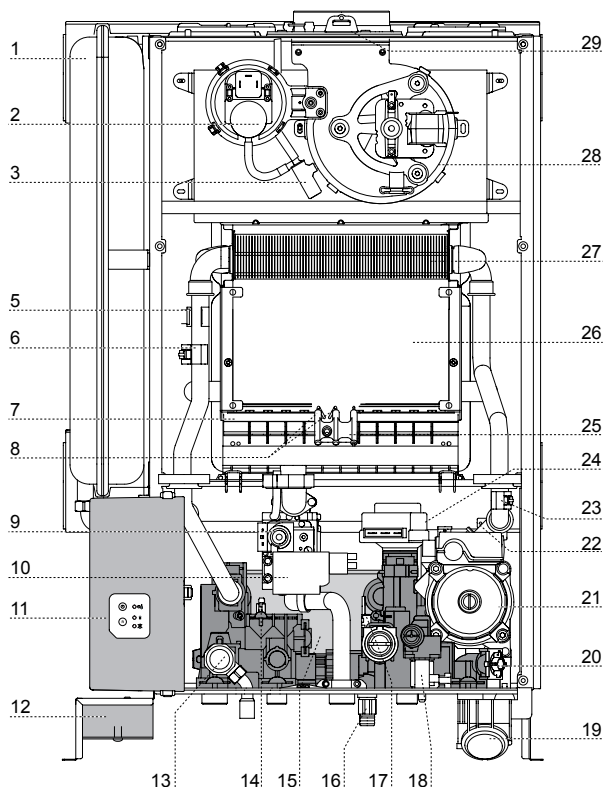

Legenda

1. Vaso espansione
2. Pressostato fumi
3. Raccoglicondensa
4. Scambiatore primario
5. Termostato di sovratemperatura
6. Sonda mandata riscaldamento
7. Bruciatore
8. Elettrodi di accensione
9. Valvola gas
10. Accenditore
11. Pannello di controllo
12. Scatola collegamento periferiche
13. Valvola di sicurezza 3 bar
14. Sonda sanitario
15. Scambiatore secondario
16. Rubinetto di svuotamento
17. Flussimetro sanitario
18. Elettrovalvola riempimento semiautomatico
19. Idrometro
20. Filtro circuito riscaldamento
21. Circolatore modulante con disareatore
22. Sensore di pressione
23. Sonda ritorno riscaldamento
24. Valvola deviatrice motorizzata
25. Elettrodo di rilevazione fiamma
26. Pannelli in fibra ceramica
27. Camera di combustione
28. Ventilatore modulante
29. Prese analisi fumi

Υπόμνημα

1. Δοχείο διαστολής
2. Πιεζοστάτης αέρα
3. Συλλέκτης συμπυκνωμάτων
4. Πρωτεύων εναλλάκτης
5. Θερμοστάτης υπερθέρμανσης
6. Αισθητήρας κατάθλιψηςθέρμανσης
7. Καυστήρας
8. Ηλεκτρόδια ανάφλεξης
9. Βαλβίδα αερίου
10. Αναφλεκτήρας
11. Πίνακας ελέγχου
12. Κουτί σύνδεσης περιφερειακών
13. Βαλβίδα ασφαλείας 3 bar
14. Αισθητήρας ζεστού νερού
15. Δευτερεύων εναλλάκτης
16. Βάνα εκκένωσης
17. Ροόμετρο ζεστού νερού
18. Βαλβίδα ημι-αυτόματης πλήρωσης
19. Μανόμετρο
20. Φίλτρο κυκλώματος θέρμανσης
21. Αναλογικός κυκλοφορητής με εξαεριστήρα
22. Αισθητήρας πίεσης
23. Αισθητήρας επιστροφής θέρμανσης
24. Βαλβίδα εκτροπής
25. Ηλεκτρόδιο ανίχνευσης φλόγας
26. Πλάκες κεραμικής ίνας
27. Θάλαμος καύσης
28. Αναλογικός ανεμιστήρας
29. Πρίζα ανάλυσης καύσης



**Distanze minime per l'installazione**

Per permettere un agevole svolgimento delle operazioni di manutenzione della caldaia è necessario rispettare un'adeguata distanza nell'installazione.

Posizionare la caldaia secondo le regole della buona tecnica utilizzando una livella a bolla.

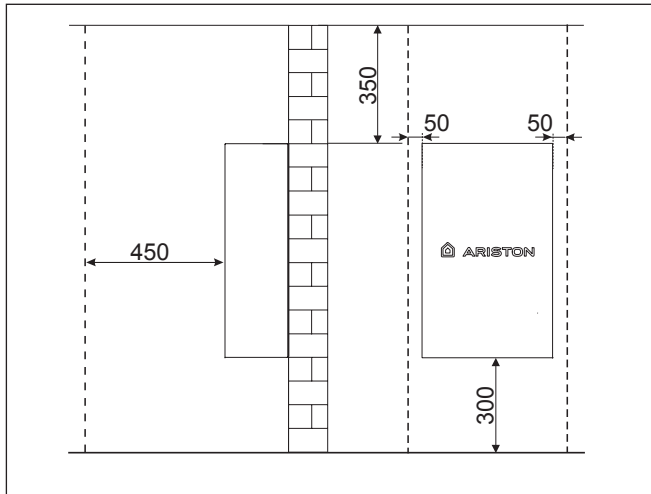

**Ελάχιστες αποστάσεις για την εγκατάσταση**

Για να επιτρέπεται η εκτέλεση των εργασιών συντήρησης του λέβητα με ευχέρεια, θα πρέπει να τηρούνται οι σωστές αποστάσεις κατά την εγκατάσταση.

Η εγκατάσταση του λέβητα πρέπει να γίνει σύμφωνα με τους κανόνες της ορθής πρακτικής χρησιμοποιώντας αλφάδι.

**Dima Installazione**

**Πρότυπο διάτρησης  
Шаблон за монтаж**

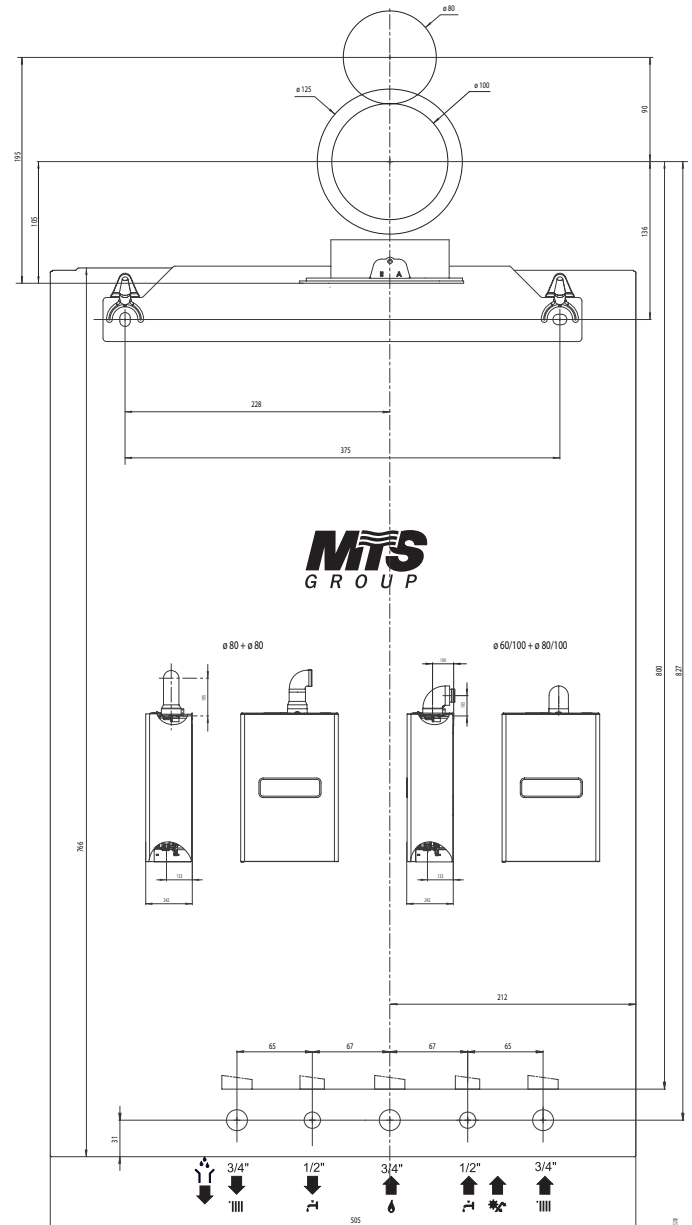

Dati tecnici

NOTE GEN.	Nome modello		GENUS EXT 24 FF	GENUS EXT 28 FF
	Certificazione CE (pin)		1312BR4793	
	Tipo caldaia		C12-C32-C42-C52-C62-B22-B22p-B32	
PRESTAZIONI ENERGETICHE	Portata termica nominale in riscaldamento max/min (Hi)	kW	25,8 / 11,0	30,0 / 13,0
	Portata termica nominale in riscaldamento max/min (Hs)	kW	28,7 / 12,2	33,3 / 14,4
	Portata termica nominale in sanitario max/min (Hi)	kW	27 / 11,0	31,3 / 13,0
	Portata termica nominale in sanitario max/min (Hs)	kW	30 / 12,2	34,8 / 14,4
	Potenza termica max/min	kW	24,2 / 9,8	28,1 / 11,6
	Potenza termica sanitario max/min	kW	26,2 / 9,8	29,5 / 11,6
	Rendimento di combustione (ai fumi) Hi/Hs	%	94,5	93,9
	Rendimento alla portata termica nominale (60/80°C) Hi/Hs	%	93,8 / 84,5	93,6 / 84,3
	Rendimento al 30% a 47°C Hi/Hs	%	93,6 / 84,3	93,2 / 83,9
	Rendimento al minimo Hi/Hs	%	89,2 / 80,3	89,3 / 80,4
	Stelle di rendimento (dir. 92/42/EEC)	stars	***	***
	Rating Sedbuk	class	D	D
	Massima perdita di calore al mantello (ΔT=50°C)	%	0,7	0,3
	Perdite al camino bruciatore funzionante	%	5,5	6,1
	Perdite al camino bruciatore spento	%	0,4	0,4
EMISSIONI	Prevalenza residua di evacuazione	Pa	100	104
	Classe Nox	class	3	3
	Temperatura fumi (G20)	°C	105	114
	Contenuto di CO <sub>2</sub> (G20)	%	6,5	6,4
	Contenuto di CO (0%O <sub>2</sub> )	ppm	50	92
	Contenuto di O <sub>2</sub> (G20)	%	8,8	8,9
	Portata massima fumi (G20)	Kg/h	57,4	67,5
	Eccesso d'aria	%	72	74
CIRCUITO RISCALDAMENTO	Perdite di carico lato acqua (max) ΔT=20°C	mbar	200	200
	Prevalenza residua per l'impianto	bar	0,25	0,25
	Pressione di precarica vaso di espansione	bar	1	1
	Pressione massima di riscaldamento	bar	3	3
	Capacità nominale vaso di espansione	l	7	7
	Temperatura di riscaldamento max/min	°C	85 / 35	85 / 35
CIRCUITO SANITARIO	Temperatura sanitario max/min	°C	60 / 36	60 / 36
	Portata specifica in sanitario (10 min. con ΔT=30°C)	l/min	12,5	14,1
	Quantità istantanea di acqua calda ΔT=25°C	l/min	15	16,9
	Quantità istantanea di acqua calda ΔT=35°C	l/min	10,7	12,1
	Stelle comfort sanitario (EN13203)	stars	***	***
	Prelievo minimo di acqua calda	l/min	1,7	1,7
	Pressione acqua sanitaria max	bar	7	7
DATI LETT. AMB.	Tensione/frequenza di alimentazione	V/Hz	230/50	230/50
	Potenza elettrica assorbita totale	W	120	129
	Temperatura ambiente minima di utilizzo	°C	-15	-15
	Gradi di protezione impianto elettrico	IP	X5D	X5D
	Peso	kg	28	28
	Dimensioni (L x A x P)	mm	503/760/235	503/760/235

## Τεχνικά χαρακτηριστικά

GEN	Μοντέλο		GENUS EXT 24 FF	GENUS EXT 28 FF
	Πιστοποίηση CE (pin)		1312BR4793	
	Τύπος λέβητα		C12-C32-C42-C52-C62-B22-B32	
ENERΓΕΙΑΚΕΣ ΕΠΙΔΟΣΕΙΣ	Μεγ/ελάχ. θερμική παροχή ζεστού νερού (Hi)	kW	25,8 / 11,0	30,0 / 13,0
	Μεγ/ελάχ. θερμική παροχή ζεστού νερού (Hs)	kW	28,7 / 12,2	33,3 / 14,4
	Μεγ/ελάχ. θερμική παροχή θέρμανσης (Hi)	kW	27 / 11,0	31,3 / 13,0
	Μεγ/ελάχ. θερμική παροχή θέρμανσης (Hs)	kW	30 / 12,2	34,8 / 14,4
	Μέγ./ελάχ. θερμική ισχύς	kW	24,2 / 9,8	28,1 / 11,6
	Θερμική παροχή Ζ.Ν.Χ.	kW	26,2 / 9,8	29,5 / 11,6
	Απόδοση καύσης (στα καυσαέρια)	%	94,5	93,9
	Απόδοση στην ονομαστική θερμική παροχή (60/80°C) Hi	%	93,8 / 84,5	93,6 / 84,3
	Απόδοση στο 30% στους 47°C	%	93,6 / 84,3	93,2 / 83,9
	Απόδοση στο ελάχιστο Hi	%	89,2 / 80,3	89,3 / 80,4
	Αστέρες απόδοσης (οδ. 92/42/EOK)		***	***
	Κατηγορία Sedbuk		D	D
	Μέγιστη απώλεια θερμότητας στο περίβλημα (ΔΤ=50°C)	%	0,7	0,3
	Απώλειες στην καπνοδόχο με τον καυστήρα σε λειτουργία	%	5,5	6,1
	Απώλειες στην καπνοδόχο με τον καυστήρα σβηστό	%	0,4	0,4
ΕΚΠΟΜΠΕΣ	Διαθέσιμο μανομετρικό ύψος απαγωγής	Pa	100	104
	Κατηγορία NOx		3	3
	Θερμοκρασία καυσαερίων (G20)	°C	105	114
	Περιεκτικότητα CO <sub>2</sub> (G20)	%	6,5	6,4
	Περιεκτικότητα CO (0%O <sub>2</sub> )	ppm	50	92
	Περιεκτικότητα O <sub>2</sub> (G20)	%	8,8	8,9
	Μέγιστη παροχή καυσαερίων (G20)	Kg/h	57,4	67,5
	Πλέονασμα αέρα	%	72	74
ΚΥΚΛΩΜΑ ΘΕΡΜΑΝΣ	Πτώσεις πίεσης πλευράς νερού (μέγ.) ΔΤ=20°C	mbar	200	200
	Διαθέσιμο μανομετρικό ύψος για την εγκατάσταση	bar	0,25	0,25
	Πίεση προφόρτισης δοχείου διαστολής	bar	1	1
	Μέγ. πίεση θέρμανσης	bar	3	3
	Χωρητικότητα δοχείου διαστολής	l	7	7
	Μέγ./ελάχ. θερμοκρασία θέρμανσης	°C	85 / 35	85 / 35
ΚΥΚΛΩΜΑ ΖΕΣΤΟΥ ΝΕΡΟΥ	Μέγ./ελάχ. θερμοκρασία ζεστού νερού	°C	60 / 36	60 / 36
	Ειδική παροχή ζεστού νερού (10 min με ΔΤ=30°C)	l/min	12,5	14,1
	Στιγμιαία παροχή ζεστού νερού ΔΤ=25°C	l/min	15	16,9
	Στιγμιαία παροχή ζεστού νερού ΔΤ=35°C	l/min	10,7	12,1
	Αστέρες άνεσης ζεστού νερού	stars	***	***
	Ελάχ. παροχή ζεστού νερού	l/min	1,7	1,7
	Μέγ./ελάχ. πίεση ζεστού νερού	bar	7	7
ΗΛΕΚΤ ΧΑΡΑΚ	Τάση/συχνότητα τροφοδοσίας	V/Hz	230/50	230/50
	Συνολική απορροφούμενη ηλεκτρική ισχύς	W	120	129
	Ελάχιστη θερμοκρασία περιβάλλοντος χρήσης	°C	-15	-15
	Βαθμός προστασίας ηλεκτρικού συστήματος	IP	X5D	X5D
	Βάρος	kg	28	28
	Διαστάσεις (Π x Υ x Β)	mm	503/760/235	503/760/235

### Avvertenze prima dell'installazione

La caldaia serve a riscaldare l'acqua ad una temperatura inferiore a quella di ebollizione.

Essa deve essere allacciata ad un impianto di riscaldamento e ad una rete di acqua sanitaria entrambi dimensionati in base alle sue prestazioni ed alla sua potenza.

Prima di collegare la caldaia è necessario:

- effettuare un lavaggio accurato delle tubazioni degli impianti per rimuovere eventuali residui di filettature, saldature o sporcizie che possano compromettere il corretto funzionamento della caldaia;
- verificare la predisposizione della caldaia per il funzionamento con il tipo di gas disponibile (leggere quanto riportato sull'etichetta dell'imballo e sulla targhetta caratteristiche della caldaia);
- controllare che la canna fumaria non presenti strozzature e non vi siano collegati scarichi di altri apparecchi, salvo che questa sia stata realizzata per servire più utenze secondo quanto previsto dalle Norme vigenti;
- controllare che, nel caso di raccordo su canne fumarie preesistenti, queste siano state perfettamente pulite e non presentino scorie, in quanto l'eventuale distacco delle stesse potrebbe ostruire il passaggio dei fumi, causando situazioni di pericolo;
- controllare che, nel caso di raccordo su canne fumarie non idonee, queste siano state intubate;
- in presenza di acque con durezza particolarmente elevata, si avrà rischio di accumulo di calcare con conseguente diminuzione di efficienza dei componenti della caldaia.

Gli apparecchi tipo C, la cui camera di combustione e circuito di alimentazione d'aria sono a tenuta stagna rispetto all'ambiente, non hanno alcuna limitazione dovuta alle condizioni di areazione ed al volume del locale.

Nel caso di utilizzo di una singola tubazione di scarico  $d=80$ , con aspirazione dell'aria di combustione all'interno dell'unità da incasso, la caldaia assume le caratteristiche di un apparecchio di tipo B22 (apparecchio previsto per essere collegato ad un camino che scarichi i prodotti della combustione all'esterno del locale dove l'apparecchio è installato; l'aria di combustione è prelevata direttamente dal locale di installazione della caldaia).

Lo scarico dei fumi è a tiraggio forzato. Nel caso di installazione di tipo B22 in balconi chiusi a veranda o in qualunque altro tipo di locale chiuso è necessario predisporre opportune aperture per la ventilazione del locale.

Questa caldaia è idonea per essere installata all'esterno e deve operare con temperature superiori alla temperatura ambiente minima di funzionamento di  $-15^{\circ}\text{C}$ .

La caldaia è progettata per l'installazione a parete e deve essere installata su una parete idonea a sostenerne il peso.

Nella creazione di un vano tecnico si impone il rispetto di distanze minime che garantiscano l'accessibilità alle parti della caldaia.

### Avvertenza

**I materiali utilizzati per l'installazione devono essere tali da mantenere la propria funzionalità nel campo di temperatura dichiarato -  $15^{\circ}\text{C}$ .**



#### Attenzione!

Nessun oggetto infiammabile deve trovarsi nelle vicinanze della caldaia.

Assicurarsi che l'ambiente di installazione e gli impianti a cui deve connettersi l'apparecchio siano conformi alle normative vigenti.

Se nel locale di installazione sono presenti polveri e/o vapori aggressivi, l'apparecchio deve funzionare indipendentemente dall'aria del locale.



#### Attenzione!

L'installazione, la prima accensione, la manutenzione e la riparazione della caldaia, devono essere effettuate da personale qualificato in conformità alle normative nazionali di installazione in vigore e ad eventuali prescrizioni delle autorità locali e di enti preposti alla salute pubblica.

### Προειδοποιήσεις πριν την εγκατάσταση

Ο λέβητας χρησιμεύει για τη θέρμανση νερού σε θερμοκρασία χαμηλότερη από τη θερμοκρασία βρασμού.

Μπορεί να συνδεθεί με εγκατάσταση θέρμανσης και με δίκτυο παροχής ζεστού νερού που έχουν διαστασιολογηθεί σύμφωνα με τις επιδόσεις του και την ισχύ του.

Πριν συνδέσετε τον λέβητα:

- πλύνετε καλά τις σωληνώσεις των εγκαταστάσεων για να απομακρυνθούν τυχόν υπολείμματα από σπειρώματα, συγκολλήσεις ή ακαθαρσίες που μπορούν να επηρεάσουν τη σωστή λειτουργία του λέβητα
- ελέγξτε τη ρύθμιση του λέβητα για λειτουργία με τον διαθέσιμο τύπο αερίου (διαβάστε την ένδειξη στην ετικέτα της συσκευασίας και στην πινακίδα χαρακτηριστικών του λέβητα)
- ελέγξτε αν η καπνοδόχος παρουσιάζει εμπόδια και βεβαιωθείτε ότι δεν χρησιμοποιείται από άλλες συσκευές, εκτός και αν έχει κατασκευαστεί για να εξυπηρετεί περισσότερες συσκευές καταπόνησης σύμφωνα με όσα ορίζουν οι ισχύοντες κανονισμοί
- σε περίπτωση σύνδεσης με υφιστάμενες καμινάδες, βεβαιωθείτε ότι έχουν καθαριστεί καλά και δεν περιέχουν υπολείμματα, καθώς η αποκόλλησή τους θα μπορούσε να κλείσει το άνοιγμα διέλευσης των καυσαερίων προκαλώντας καταστάσεις κινδύνου
- σε περίπτωση σύνδεσης με ακατάλληλη καπνοδόχο, βεβαιωθείτε ότι η καπνοδόχος έχει τοποθετηθεί σε σωλήνα
- σε περίπτωση νερού με πολύ υψηλή σκληρότητα, υπάρχει κίνδυνος συσσώρευσης αλάτων με συνεπακόλουθη μείωση της απόδοσης των εξαρτημάτων του λέβητα.

Οι συσκευές τύπου C, με στεγανό ως προς το περιβάλλον θάλαμο καύσης και κύκλωμα τροφοδοσίας αέρα, δεν υπόκεινται σε κανέναν περιορισμό εξαρτώμενο από τις συνθήκες αερισμού και τον όγκο του δωματίου.

Σε περίπτωση χρήσης ενός σωλήνα απαγωγής διαμέτρου  $d=80$  με αναρρόφηση του αέρα καύσης στο εσωτερικό της εντοιχιζόμενης μονάδας, ο λέβητας αποκτά χαρακτηριστικά συσκευής τύπου B22 (συσκευή για σύνδεση με καμινάδα απαγωγής των προϊόντων της καύσης εκτός του δωματίου όπου είναι εγκατεστημένη η συσκευή και αναρρόφηση αέρα απευθείας από το χώρο εγκατάστασης του λέβητα). Η απαγωγή των καυσαερίων επιτυγχάνεται με τεχνητό ελκυσμό. Σε περίπτωση εγκατάστασης τύπου B22 σε κλειστά μπαλκόνια ή σε οποιονδήποτε άλλο κλειστό χώρο είναι αναγκαία η δημιουργία κατάλληλων ανοιγμάτων αερισμού του χώρου.

Ο λέβητας είναι κατάλληλος για εγκατάσταση σε εξωτερικό χώρο και πρέπει να λειτουργεί με θερμοκρασίες ανώτερες από την ελάχιστη θερμοκρασία λειτουργίας των  $-15^{\circ}\text{C}$ .

Ο λέβητας έχει μελετηθεί για επίτοιχη εγκατάσταση και κατά συνέπεια δεν είναι κατάλληλος για επιδαπέδια εγκατάσταση ή σε βάση.

**Προειδοποίηση Τα υλικά που χρησιμοποιούνται για την εγκατάσταση πρέπει να διατηρούν τη λειτουργικότητά τους στο ενδεδειγμένο πεδίο θερμοκρασιών -  $15^{\circ}\text{C}$ .**



#### ΠΡΟΣΟΧΗ

Κανένα εύφλεκτο αντικείμενο δεν πρέπει να βρίσκεται κοντά στον λέβητα.

Βεβαιωθείτε ότι ο χώρος τοποθέτησης και οι εγκαταστάσεις με τις οποίες θα συνδεθεί ο λέβητας ανταποκρίνονται στους ισχύοντες κανονισμούς.

Η λειτουργία της συσκευής πρέπει να είναι ανεξάρτητη από τον αέρα του χώρου σε περίπτωση παρουσίας σκόνης ή/και διαβρωτικών ατμών.



#### ΠΡΟΣΟΧΗ

Η εγκατάσταση και η πρώτη θέση σε λειτουργία του λέβητα πρέπει να εκτελούνται από εξειδικευμένο προσωπικό σύμφωνα με την ισχύουσα εθνική νομοθεσία και ενδεχόμενους κανονισμούς των τοπικών αρχών και των αρμόδιων φορέων για τη δημόσια υγεία.

**Ιstruzioni per l'apertura della mantellatura ed ispezione dell'interno**

Prima di qualunque intervento nella caldaia togliere l'alimentazione elettrica tramite l'interruttore bipolare esterno e chiudere il rubinetto del gas.

Per accedere all'interno della caldaia è necessario:

1. svitare le quattro viti del mantello (a)
2. sollevare il mantello verso l'alto (b)
3. sganciare e rimuovere il mantello (c)
4. sganciare le due clip sul pannello di chiusura della camera di combustione. Tirarlo in avanti e sganciarlo dai perni superiori.

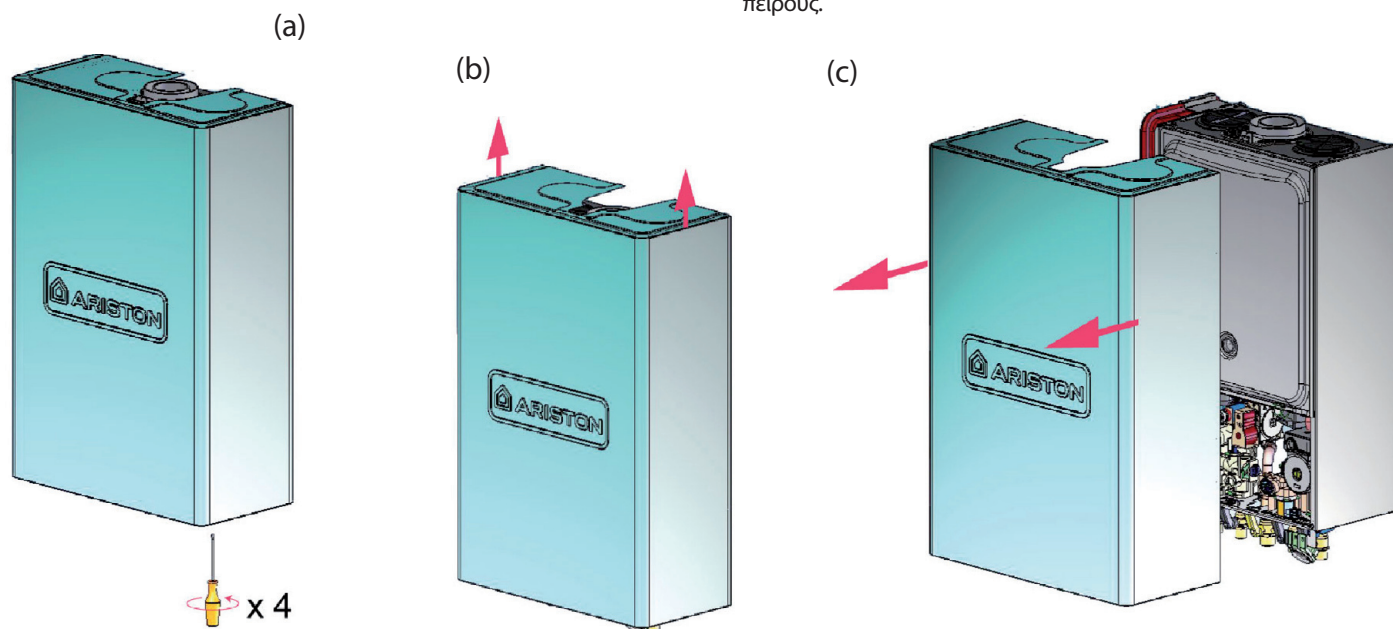

**Οδηγίες για το άνοιγμα του περιβλήματος και την επιθεώρηση του εσωτερικού**

Πριν από οποιαδήποτε επέμβαση στον λέβητα κλείστε την ηλεκτρική τροφοδοσία μέσω του διπολικού εξωτερικού διακόπτη και κλείστε την βάνα αερίου

Για πρόσβαση στο εσωτερικό του λέβητα πρέπει:

1. να ξεβιδώσετε τις τέσσερις βίδες του μανδύα (a)
2. να ανασηκώσετε το μανδύα προς τα πάνω (b)
3. να ξεγαντζώσετε και να αφαιρέσετε το μανδύα (c)
4. να ξεγαντζώσετε τα δύο κλιπ στο πάνελ κλεισίματος του θαλάμου καύσης. Τραβήξτε το μπροστά και απασφαλίστε το από τους επάνω πεύρους.

**Collegamento gas**

La caldaia è stata progettata per utilizzare gas appartenenti alle categorie come riportato sulla seguente tabella

NAZIONE	MODELLO	CATEGORIE
IT	GENUS EXT 24 FF GENUS EXT 28 FF	II <sub>2H3+</sub>

Accertarsi tramite le targhette poste sull'imballo e sull'apparecchio che la caldaia sia destinata al paese in cui dovrà essere installata, che la categoria gas per la quale la caldaia è stata progettata corrisponda ad una delle categorie ammesse dal paese di destinazione.

La tubazione di adduzione del gas deve essere realizzata e dimensionata secondo quanto prescritto dalle Norme specifiche ed in base alla potenza massima della caldaia, assicurarsi anche del corretto dimensionamento ed allacciamento del rubinetto di intercettazione.

Prima dell'installazione si consiglia un'accurata pulizia delle tubazioni del gas per rimuovere eventuali residui che potrebbero compromettere il funzionamento della caldaia.

E' necessario verificare che il gas distribuito corrisponda a quello per cui è stata predisposta la caldaia (vedi targa dati posta in caldaia).

E' inoltre importante verificare la pressione del gas (metano o GPL) che si andrà ad utilizzare per l'alimentazione della caldaia, in quanto se insufficiente può ridurre la potenza del generatore con disagi per l'utente.

**Σύνδεση αερίου**

Ο λέβητας έχει μελετηθεί για χρήση με αέρια που ανήκουν στις ακόλουθες κατηγορίες:

ΧΩΡΑ	ΜΟΝΤΕΛΟ	ΚΑΤΗΓΟΡΙΕΣ
GR	GENUS EXT 24 FF GENUS EXT 28 FF	II2H3+

Ελέγξτε τις ετικέτες της συσκευασίας και τις πινακίδες της συσκευής για να βεβαιωθείτε ότι ο λέβητας προορίζεται για τη χώρα στην οποία πρόκειται να εγκατασταθεί και ότι η κατηγορία αερίου για την οποία έχει μελετηθεί αντιστοιχεί σε μία από τις επιτρεπτές κατηγορίες στη χώρα προορισμού.

Ο σωλήνας προσαγωγής του αερίου πρέπει να έχει κατασκευασθεί και να είναι διαστασιολογημένος σύμφωνα με όσα ορίζουν τα ειδικά πρότυπα και αναλόγως με τη μέγιστη ισχύ του λέβητα. Βεβαιωθείτε επίσης για τη σωστή διαστασιολόγηση και σύνδεση της βάνας ON/OFF.

Πριν την εγκατάσταση συνιστάται ο προσεκτικός καθαρισμός των σωληνώσεων αερίου για να απομακρυνθούν τυχόν υπολείμματα που μπορούν να επηρεάσουν αρνητικά τη λειτουργία του λέβητα.

Είναι αναγκαίο να βεβαιωθείτε ότι το χρησιμοποιούμενο αέριο αντιστοιχεί στο αέριο για το οποίο έχει ρυθμιστεί ο λέβητας (βλ. πινακίδα του λέβητα).

Είναι επίσης σημαντικό να βεβαιωθείτε την πίεση του αερίου (μεθάνιο ή LPG) που θα χρησιμοποιηθεί για την τροφοδοσία του λέβητα, καθώς εάν δεν είναι επαρκής μπορεί να μειώσει την ισχύ της γεννήτριας προκαλώντας προβλήματα για τον χρήστη.

## Collegamento idraulico

In figura sono rappresentati i raccordi per l'allacciamento idraulico e gas della caldaia.

Verificare che la pressione massima della rete idrica non superi i 6 bar; in caso contrario è necessario installare un riduttore di pressione.

## Υδραυλική σύνδεση

Στο σχέδιο απεικονίζονται τα ρακόρ για τις συνδέσεις νερού και αερίου του λέβητα. Βεβαιωθείτε ότι η μέγιστη πίεση του δικτύου ύδρευσης δεν υπερβαίνει τα 6 bar. Σε αντίθετη περίπτωση είναι αναγκαία η εγκατάσταση ρυθμιστή πίεσης.

## Vista raccordi idraulici

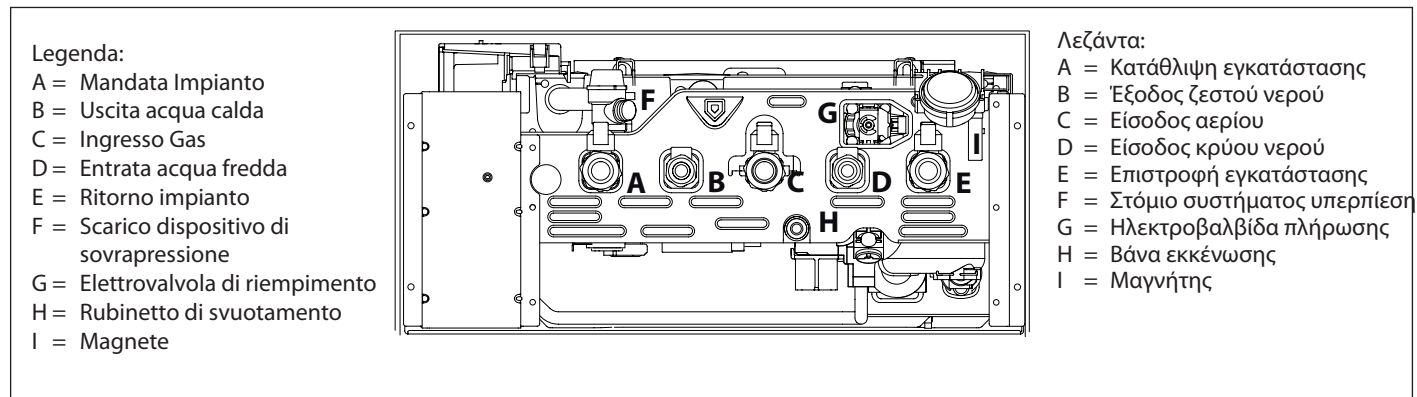

Per il dimensionamento delle tubazioni e dei corpi radianti dell'impianto di riscaldamento si valuti il valore di prevalenza residua in funzione della portata richiesta, secondo i valori riportati sul grafico del circolatore.

Για τη διαστασιολόγηση των σωλήνων και των θερμαντικών σωμάτων της εγκατάστασης πρέπει να ληφθεί υπόψη το διαθέσιμο μανομετρικό ύψος σε συνδυασμό με την απαιτούμενη παροχή και σύμφωνα με τις τιμές στο διάγραμμα του κυκλοφορητή.

## Rappresentazione grafica della prevalenza residua circolatore

## Διάγραμμα διαθέσιμου μανομετρικού ύψους κυκλοφορητή

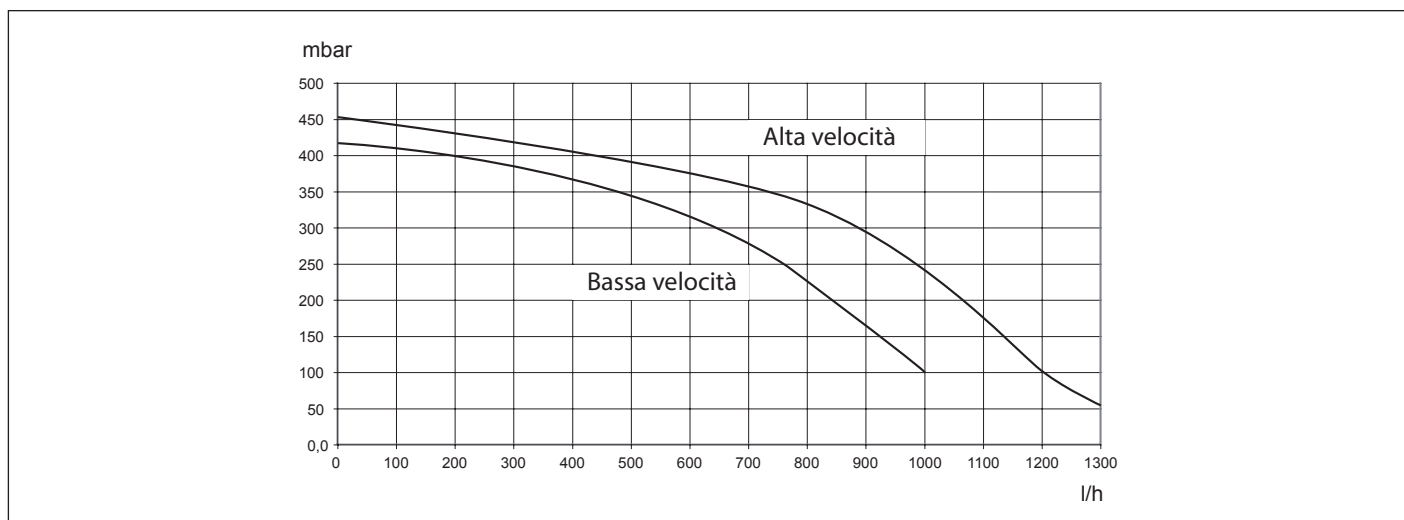

## Dispositivo di sovrappressione

Provvedere al montaggio del tubo di scarico della valvola di sicurezza "F" presente nella confezione documenti.

Lo scarico del dispositivo di sovrappressione deve essere collegato ad un sifone di scarico con possibilità di controllo visivo per evitare che in caso di intervento dello stesso si provochino danni a persone, animali e cose, dei quali il costruttore non è responsabile.

## Σύστημα υπερπίεσης

Τοποθετήστε τον σωλήνα εκκένωσης για την βαλβίδα ασφαλείας "F" που περιλαμβάνεται στο βιβλίο οδηγιών

Το στόμιο του συστήματος υπερπίεσης (βλ. εικόνα) πρέπει να συνδεθεί σε σιφόνι αποχέτευσης με δυνατότητα οπτικού ελέγχου έτσι ώστε, σε περίπτωση επέμβασης, να αποφεύγονται ατυχήματα ή βλάβες για τις οποίες δεν είναι υπεύθυνος ο κατασκευαστής.

## Pulizia impianto di riscaldamento

In caso di installazione su vecchi impianti si rileva spesso la presenza di sostanze e additivi nell'acqua che potrebbero influire negativamente sul funzionamento e sulla durata della nuova caldaia. Prima della sostituzione bisogna provvedere ad un accurato lavaggio dell'impianto per eliminare eventuali residui o sporchie che possono comprometterne il buon funzionamento. Verificare che il vaso di espansione abbia una capacità adeguata al contenuto d'acqua dell'impianto.

## Καθαρισμός εγκατάστασης θέρμανσης

Σε περίπτωση τοποθέτησης σε υφιστάμενες εγκαταστάσεις διαπιστώνεται συχνά η παρουσία ουσιών και πρόσθετων στο νερό που μπορούν να επηρεάσουν αρνητικά τη λειτουργία και τη διάρκεια ζωής του νέου λέβητα. Πριν την αντικατάσταση πλύνετε καλά την εγκατάσταση για την απομάκρυνση υπολειμμάτων ή ακαθαρσιών που μπορούν να επηρεάσουν τη σωστή λειτουργία. Βεβαιωθείτε ότι το δοχείο διαστολής έχει κατάλληλη χωρητικότητα για το περιεχόμενο νερού της εγκατάστασης.

Schema idraulico

Υδραυλικό διάγραμμα

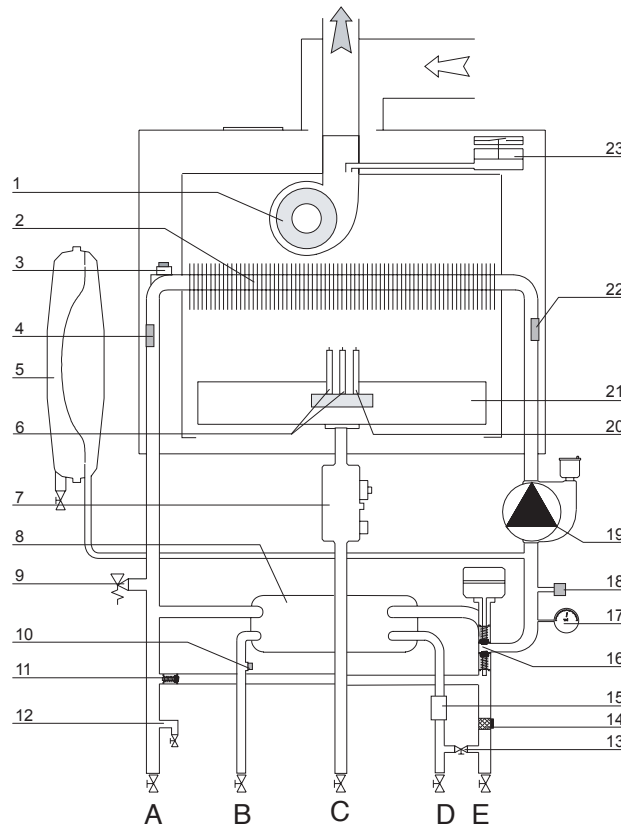

Legenda:

1. Ventilatore modulante
2. Scambiatore primario
3. Termostato di sovratemperatura
4. Sonda mandata riscaldamento
5. Vaso espansione
6. Elettrodi di accensione
7. Valvola gas
8. Scambiatore secondario
9. Valvola di sicurezza 3 bar
10. Sonda sanitario
11. By-pass automatico
12. Rubinetto svuotamento
13. Elettrovalvola riempimento semiautomatico
14. Filtro circuito riscaldamento
15. Flussimetro sanitario
16. Valvola deviatrice motorizzata
17. Manometro
18. Sensore di pressione
19. Circolatore modulante con disareatore
20. Elettrodo rilevazione
21. Bruciatore
22. Sonda ritorno riscaldamento
23. Pressostato fumi

Υπόμνημα:

1. Αναλογικός ανεμιστήρας
2. Πρωτεύων εναλλάκτης
3. Θερμοστάτης υπερθέρμανσης
4. Αισθητήρας κατάθλιψης θέρμανσης
5. Δοχείο διαστολής
6. Ηλεκτρόδια ανάφλεξης
7. Βαλβίδα αερίου
8. Δευτερεύων εναλλάκτης
9. Βαλβίδα ασφαλείας 3 bar
10. Αισθητήρας ζεστού νερού
11. Αυτόματο by pass
12. Βάνα εκκένωσης
13. Βαλβίδα ημι-αυτόματης πλήρωσης
14. Φίλτρο κυκλώματος θέρμανσης
15. Ροόμετρο ζεστού νερού
16. Βαλβίδα εκτροπής
17. Μανόμετρο
18. Αισθητήρας πίεσης
19. Αναλογικός κυκλοφορητής με εξαεριστήρα
20. Ηλεκτρόδιο ανίχνευσης φλόγας
21. Καυστήρας
22. Αισθητήρας επιστροφής θέρμανσης
- Πιεζοστάτης αέρα

**Collegamento condotti aspirazione e scarico fumi**

La caldaia è idonea a funzionare in modalità B prelevando aria dall'ambiente e in modalità C prelevando aria dall'esterno. Nell'installazione di un sistema di scarico fare attenzione alle tenute per evitare infiltrazioni di fumi nel circuito aria. Le tubazioni installate orizzontalmente devono avere una pendenza (3%) verso il basso per evitare ristagni di condensa. Nel caso di installazione di tipo B il locale in cui la caldaia viene installata deve essere ventilato da una adeguata presa d'aria conforme alle norme vigenti. Nei locali con rischio di vapori corrosivi (esempio lavanderie, saloni per parrucchiere, ambienti per processi galvanici ecc.) è molto importante utilizzare l'installazione di tipo C con prelievo di aria per la combustione dall'esterno. In questo modo si preserva la caldaia dagli effetti della corrosione.

Per la realizzazione di sistemi di aspirazione/scarico di tipo coassiale è obbligatorio l'utilizzo di accessori originali. I condotti scarico fumi non devono essere a contatto o nelle vicinanze di materiali infiammabili e non devono attraversare strutture edili o pareti di materiale infiammabile. Nel caso di installazione per sostituzione di una vecchia caldaia il sistema di aspirazione e scarico fumi andrà sempre sostituito. La giunzione dei tubi scarico fumi viene realizzata con innesto maschio/femmina e guarnizione di tenuta. Gli innesti devono essere disposti sempre contro il senso di scorrimento della condensa.

**Tipologie di collegamento della caldaia alla canna fumaria**

- collegamento coassiale della caldaia alla canna fumaria di aspirazione/scarico,
- collegamento sdoppiato della caldaia alla canna fumaria di scarico con aspirazione aria dall'esterno,
- collegamento sdoppiato della caldaia alla canna fumaria di scarico con aspirazione aria dall'ambiente.

Nel collegamento tra caldaia e canna fumaria debbono essere impiegati prodotti resistenti alla condensa. Per le lunghezze e cambi di direzione dei collegamenti consultare la tabella tipologie di scarico. I kit di collegamento aspirazione/scarico fumi vengono forniti separatamente dall'apparecchio in base alle diverse soluzioni di installazione. Il collegamento dalla caldaia alla canna fumaria è eseguito in tutti gli apparecchi con tubazioni coassiali Ø60/100 o tubazioni di scarico Ø 80. Per le perdite di carico dei condotti fare riferimento al catalogo fumisteria. La resistenza supplementare deve essere tenuta in considerazione nel suddetto dimensionamento. Per il metodo di calcolo, i valori delle lunghezze equivalenti e gli esempi installativi far riferimento al catalogo fumi

**⚠ ATTENZIONE**  
**Assicurarsi che i passaggi di scarico e ventilazione non siano ostruiti. Assicurarsi che i condotti di scarico fumi non abbiano perdite**

La caldaia è predisposta per l'allacciamento ad un sistema di aspirazione e scarico fumi coassiale 60/100.

Per **tipologie di scarico B22** è necessario smontare la mantellatura (vedi parag.), poi **rimuovere il tappo della presa d'aria di sinistra** sulla camera di combustione, come indicato in figura.

Per lo scarico fumi è necessario utilizzare l'adattatore 60/100-80 per la partenza in caldaia, dopo aver rimontato il mantello, proseguendo poi come da esigenza installativa.

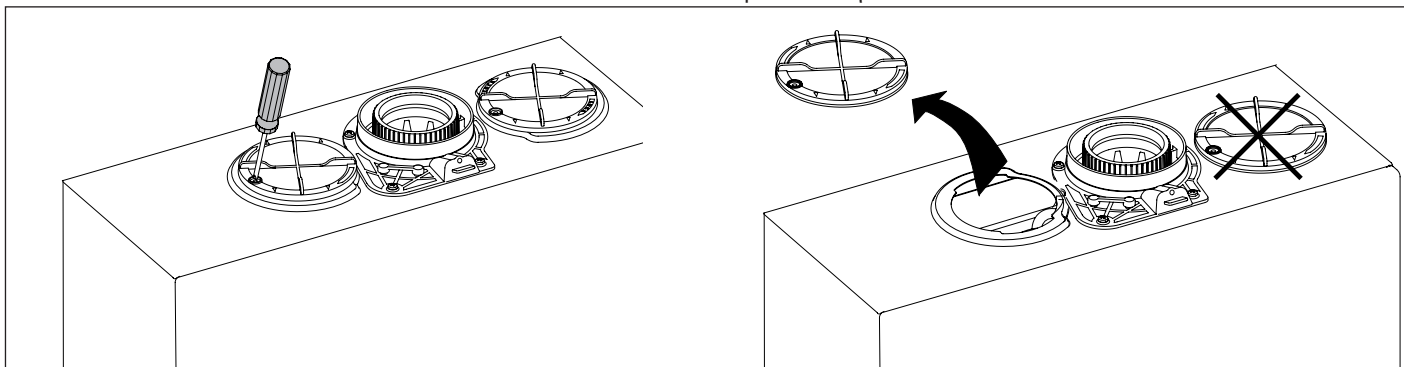

**Σύνδεση αγωγών αναρρόφησης και απαγωγής καυσαερίων**

Ο λέβητας είναι κατάλληλος για λειτουργία τύπου B με αναρρόφηση αέρα από το περιβάλλον και τύπου C με αναρρόφηση αέρα από το εξωτερικό. Κατά την εγκατάσταση του συστήματος απαγωγής πρέπει να προσεχθεί η στεγανότητα για την αποφυγή της εισόδου καυσαερίων στο κύκλωμα αέρα. Οι οριζόντιοι εγκατεστημένοι σωλήνες πρέπει να έχουν κλίση 3% προς τα κάτω για την αποφυγή της συγκέντρωσης συμπυκνωμάτων. Σε περίπτωση εγκατάστασης τύπου B ο χώρος εγκατάστασης του λέβητα πρέπει να αερίζεται με κατάλληλη παροχή αέρα σύμφωνα με την ισχύουσα νομοθεσία. Στους χώρους με κίνδυνο από διαβρωτικούς ατμούς (π.χ. πλυσταριά, κομμωτήρια, χώροι γαλβανικής επεξεργασίας κλπ.) είναι πολύ σημαντικό να προτιμηθεί η εγκατάσταση τύπου C με αναρρόφηση του αέρα καύσης από το εξωτερικό. Με τον τρόπο αυτόν προφυλάσσεται ο λέβητας από τη διάβρωση.

Για την εγκατάσταση των συστημάτων αναρρόφησης/απαγωγής ομοαξονικού τύπου είναι αναγκαία η χρήση γνήσιων εξαρτημάτων. Οι αγωγοί απαγωγής των καυσαερίων δεν πρέπει να έρχονται σε επαφή ή να βρίσκονται κοντά σε εύφλεκτα υλικά και δεν πρέπει να διέρχονται από οικοδομικές κατασκευές ή τοίχους από εύφλεκτο υλικό. Σε περίπτωση εγκατάστασης για αντικατάσταση παλαιότερου λέβητα το σύστημα αναρρόφησης και απαγωγής των καυσαερίων πρέπει να αντικαθίσταται πάντα. Η σύνδεση των σωλήνων απαγωγής των καυσαερίων επιτυγχάνεται με αρσενικό/θηλυκό σύνδεσμο και τσιμούχα στεγανότητας. Οι σύνδεσμοι πρέπει να είναι τοποθετημένοι πάντα με φορά αντίθετη προς τη φορά ροής των συμπυκνωμάτων.

**Τύποι σύνδεσης λέβητα στην καπνοδόχο**

- Ομοαξονική σύνδεση του λέβητα σε αγωγό αναρρόφησης/απαγωγής.
- Σύνδεση του λέβητα με διπλό αγωγό στην καπνοδόχο απαγωγής με αναρρόφηση αέρα από το εξωτερικό περιβάλλον.
- Σύνδεση του λέβητα με διπλό αγωγό στην καπνοδόχο απαγωγής με αναρρόφηση αέρα από τον εσωτερικό χώρο.

Τα σετ σύνδεσης αναρρόφησης/απαγωγής διατίθενται χωριστά από τη συσκευή αναλόγως με τον τρόπο εγκατάστασης. Η σύνδεση του λέβητα στην καπνοδόχο διενεργείται σε όλες τις συσκευές με ομοαξονικές σωληνώσεις Ø 60/100 ή σωληνώσεις εκκένωσης Ø 80. Για τις πτώσεις πίεσης στους αγωγούς συμβουλευθείτε το σχετικό κατάλογο. Κατά τη διαστασιολόγηση πρέπει να λαμβάνεται υπόψη η πρόσθετη αντίσταση. Για τη μέθοδο υπολογισμού, τις τιμές ισοδύναμου μήκους και τα παραδείγματα εγκατάστασης συμβουλευθείτε τον κατάλογο των συστημάτων απαγωγής.

**⚠ ΠΡΟΣΟΧΗ**  
**Βεβαιωθείτε ότι τα στόμια απαγωγής και αερισμού δεν είναι βουλωμένα. Βεβαιωθείτε ότι δεν υπάρχουν διαρροές από τους αγωγούς απαγωγής καυσαερίων.**

Ο λέβητας είναι ρυθμισμένος για σύνδεση σε ομοαξονικό σύστημα αναρρόφησης και απαγωγής 60/100.

Για την τυπολογία απόρριψης B22 είναι απαραίτητη η αφαίρεση του περιβλήματος (βλέπε παραγρ.), και μετά η απομάκρυνση της τάπας λήψης αέρα στα αριστερά του θαλάμου καύσης, όπως φαίνεται στο σχήμα.

Για την εκκένωση καπνών πρέπει να χρησιμοποιήσετε το προσαρμοστικό 60/100-80 για την εκκίνηση του λέβητα, αφού ξαναμοντάρετε τον μανδύα, συνεχίζοντας μετά όπως στην εγκατάσταση.



Tabella Lunghessa condotti aspirazione/scarico

Таблица за дължина на димоотводите

Tipologia di scarico fumi Τύπος απαγωγής καυσαερίων		Lunghessa massima tubi aspirazione/scarico (m) Μέγιστο μήκος σωλήνων αναρρόφησης/απαγωγής (m)								Diámetro condotti Διάμετρ. αγωγών (mm)
		GENUS EXT 24 FF				GENUS EXT 28 FF				
		diaframma ø 44 διάφραγμα Φ 44		senza diaframma χωρίς διάφραγμα		diaframma ø 44 διάφραγμα Φ 44		senza diaframma χωρίς διάφραγμα		
		MIN	MAX	MIN	MAX	MIN	MAX	MIN	MAX	
sistemi coassiali	C12 C32 C42	0,5	0,75	0,75	4	0,5	0,75	0,75	4	ø 60/100
	B32	0,5	0,75	0,75	4	0,5	0,75	0,75	4	
ομοαξονικά συστήματα	C12 C32 C42	0,5	3	3	11	0,5	3	3	11	ø 80/125
	B32	0,5	3	3	11	0,5	3	3	11	
	B22	1	23	23	44	1	28	28	51	ø 80

S1. aspirazione aria - S2. scarico fumi

S1 αναρρόφηση αέρα - S2 απαγωγή καυσαερίων

Tipologie di aspirazione/scarico fumi

Τύποι αναρρόφησης/απαγωγής καυσαερίων

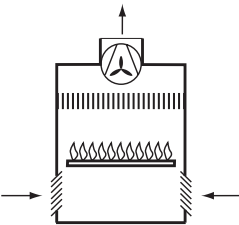
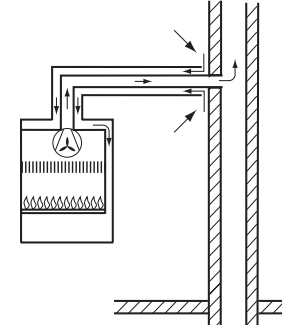
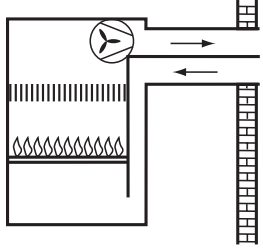
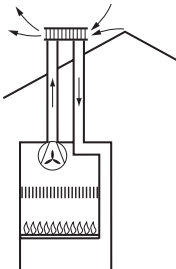
Aria di combustione proveniente dall'ambiente Αέρας καύσης από εξωτερικό χώρο	
B22	<p>Scarico fumi all'esterno Aspirazione aria dall'ambiente</p> <p>Απαγωγή καυσαερίων σε εξωτερικό χώρο. Αναρρόφηση αέρα από τον χώρο εγκατάστασης</p> 
B32	<p>Scarico fumi in canna fumaria singola o collettiva integrata nell'edificio Aspirazione aria dall'ambiente</p> <p>Απαγωγή καυσαερίων σε ανεξάρτητη ή κεντρική καπνοδόχο ενσωματωμένη στο κτήριο. Αναρρόφηση αέρα από τον χώρο εγκατάστασης</p> 
Aria di combustione proveniente dall'esterno Αέρας καύσης από εξωτερικό χώρο	
C12	<p>Scarico fumi e aspirazione aria attraverso parete esterna nello stesso campo di pressione</p> <p>Απαγωγή καυσαερίων και αναρρόφηση αέρα από εξωτερικό τοίχο στο ίδιο πεδίο πιέσεων</p> 
C32	<p>Scarico fumi e aspirazione aria dall'esterno con terminale a tetto nello stesso campo di pressione</p> <p>Απαγωγή καυσαερίων και αναρρόφηση αέρα από εξωτερικό χώρο με τερματικό στην οροφή στο ίδιο πεδίο πιέσεων</p> 

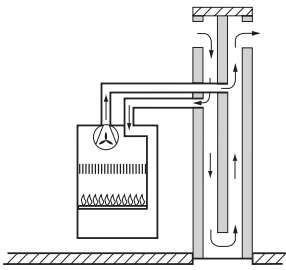
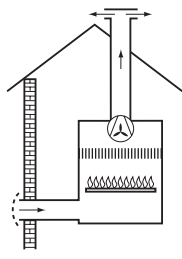
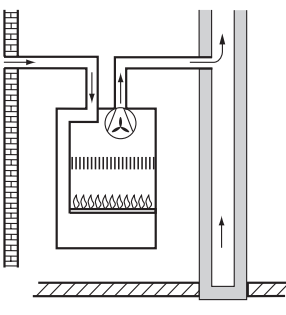
Aria di combustione proveniente dall'esterno Αέρας καύσης από εξωτερικό χώρο	
C42	<p>Scarico fumi e aspirazione aria attraverso canna fumaria singola o collettiva integrata nell'edificio</p> <p>Απαγωγή καυσαερίων και αναρρόφηση αέρα από ανεξάρτητη ή κεντρική καπνοδόχο ενσωματωμένη στο κτήριο</p> 
C52	<p>Scarico fumi all'esterno e aspirazione aria attraverso parete esterna non nello stesso campo di pressione</p> <p>Απαγωγή καυσαερίων σε εξωτερικό χώρο και αναρρόφηση αέρα από εξωτερικό τοίχο σε διαφορετικό πεδίο πιέσεων</p> 
C82	<p>Scarico fumi attraverso canna fumaria singola o collettiva integrata nell'edificio Aspirazione aria attraverso parete esterna</p> <p>Απαγωγή καυσαερίων από ανεξάρτητη ή κεντρική καπνοδόχο ενσωματωμένη στο κτήριο Αναρρόφηση αέρα από εξωτερικό τοίχο</p> 



**Attenzione!**

Prima di qualunque intervento nella caldaia togliere l'alimentazione elettrica tramite l'interruttore bipolare esterno.



**Προσοχή!**

Πριν από οποιαδήποτε επέμβαση στο λέβητα διακόψτε την ηλεκτρική τροφοδοσία μέσω του εξωτερικού διπολικού διακόπτη.

**Collegamenti elettrici**

Per una maggiore sicurezza far effettuare da personale qualificato un controllo accurato dell'impianto elettrico.

Il costruttore non è responsabile per eventuali danni causati dalla mancanza di messa a terra dell'impianto o per anomalie di alimentazione elettrica.

Verificare che l'impianto sia adeguato alla potenza massima assorbita dalla caldaia indicata sulla targhetta.

Controllare che la sezione dei cavi sia idonea, comunque non inferiore a 0,75 mm<sup>2</sup>.

Il corretto collegamento ad un efficiente impianto di terra è indispensabile per garantire la sicurezza dell'apparecchio.

Il cavo di alimentazione deve essere allacciato ad una rete di 230V-50Hz rispettando la polarizzazione L-N ed il collegamento di terra.

In caso di sostituzione del cavo elettrico di alimentazione rivolgersi a personale qualificato, per l'allacciamento alla caldaia utilizzare il filo di terra (giallo/verde) più lungo dei fili attivi (N - L).

**Cavo alimentazione**

**Importante!**

Il collegamento alla rete elettrica deve essere eseguito con allacciamento fisso (non con spina mobile) e dotato di un interruttore bipolare con distanza di apertura dei contatti di almeno 3 mm)

**Ηλεκτρικές συνδέσεις**

Για μεγαλύτερη ασφάλεια αναθέστε σε εξειδικευμένο προσωπικό τον προσεκτικό έλεγχο της ηλεκτρικής εγκατάστασης.

Ο κατασκευαστής δεν φέρει ευθύνη για ενδεχόμενες βλάβες λόγω απουσίας γείωσης στην εγκατάσταση ή ανωμαλίας στην ηλεκτρική τροφοδοσία.

Βεβαιωθείτε ότι η εγκατάσταση είναι κατάλληλη για τη μέγιστη ισχύ του λέβητα που αναγράφεται στην πινακίδα.

Ελέγξτε αν η διατομή των καλωδίων είναι κατάλληλη και οπωσδήποτε όχι μικρότερη από 0,5 mm<sup>2</sup>.

Η σωστή σύνδεση και η αποτελεσματική εγκατάσταση γείωσης είναι απαραίτητη για την ασφάλεια της συσκευής.

Το ηλεκτρικό καλώδιο πρέπει να συνδεθεί σε δίκτυο 230V-50Hz τηρώντας την πολικότητα L-N και τη σύνδεση γείωσης.

Σε περίπτωση αντικατάστασης του ηλεκτρικού καλωδίου απευθυνθείτε σε εξειδικευμένο προσωπικό. Για τη σύνδεση στο λέβητα χρησιμοποιήστε τον αγωγό γείωσης (κίτρινο/πράσινο) που έχει μεγαλύτερο μήκος από τους αγωγούς N - L.

**Ηλεκτρικό καλώδιο**

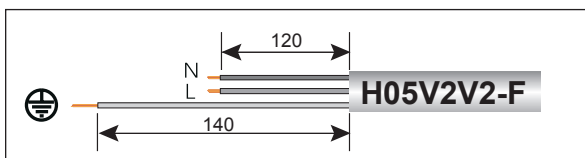

**Σημαντικό!**

Η σύνδεση με το ηλεκτρικό δίκτυο πρέπει να είναι σταθερή (χωρίς φως) και να διαθέτει διπολικό διακόπτη με ελάχιστο άνοιγμα επαφών 3 mm.

Sono vietate prese multiple, prolunghe o adattatori. E' vietato utilizzare i tubi dell'impianto idraulico, di riscaldamento e del gas per il collegamento di terra dell'apparecchio.

La caldaia non è protetta contro gli effetti causati dai fulmini.

In caso si debbano sostituire i fusibili di rete, usare fusibili da 2A rapidi.

Απαγορεύονται πολύπριζα, προεκτάσεις ή αντάπτορες.

Απαγορεύεται η χρήση των σωλήνων της υδραυλικής εγκατάστασης, της θέρμανσης και του αερίου για τη γείωση της συσκευής.

Ο λέβητας δεν προστατεύεται από τους κεραυνούς.

Σε περίπτωση που απαιτείται αντικατάσταση των ασφαλειών του δικτύου, χρησιμοποιήστε ασφάλειες ταχείας επέμβασης των 2Α.

**Collegamento Periferiche**

Per accedere alle connessioni delle periferiche procedere come segue:

- scollegare elettricamente la caldaia
- aprire lo sportellino della scatola collegamento posta sotto la caldaia
- si accede alla morsettieria per il collegamento di:

**Bus = Controllo Remoto CLIMA MANAGER**

**TA1 = Termostato ambiente Zona 1**

**TA2 = Termostato ambiente Zona 2**

**SE = Sonda Esterna**

**Σύνδεση Περιφερειακών**

Για πρόσβαση στις συνδέσεις των περιφερειακών προχωρήστε ως εξής:

- αποσυνδέστε ηλεκτρικά το λέβητα
- ανοίξτε τη θυρίδα του κιβωτίου σύνδεσης που βρίσκεται κάτω από το λέβητα

- έχετε πρόσβαση στην πινακίδα ακροδεκτών για τη σύνδεση:

**Bus = Χειριστήριο αποστάσεως CLIMA MANAGER**

**TA1 = Θερμοστάτης περιβάλλοντος Περιοχή 1**

**TA2 = Θερμοστάτης περιβάλλοντος Περιοχή 2**

**SE = Εξωτερικός Αισθητήρας**

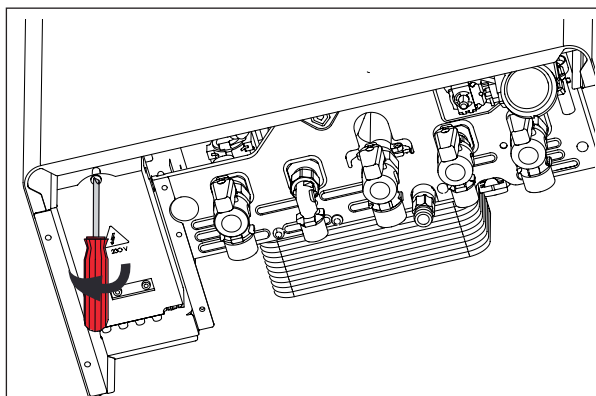

Per il collegamento del Controllo Remoto seguire le istruzioni riportate nel manuale a corredo. Per il collegamento della Sonda Esterna seguire quanto indicato dal foglio istruzioni.

Για την σύνδεση του Χειριστηρίου Αποστάσεως συμβουλευτείτε τις οδηγίες του εγχειριδίου. Για την σύνδεση του Εξωτερικού Αισθητήρα συμβουλευτείτε αυτές που αναφέρονται στο φύλλο οδηγιών.

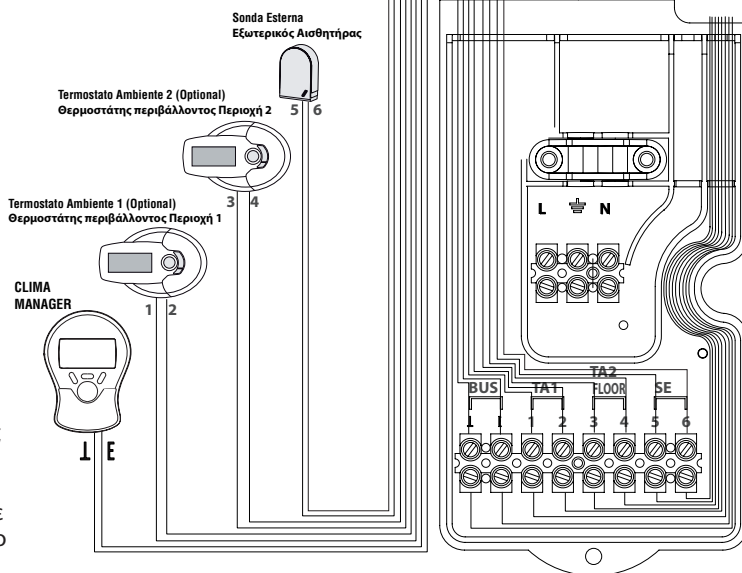

Per accedere alla scheda elettronica aprire lo sportellino della scatola e far scorrere in avanti il lato esterno (vedi figura).

Si ha inoltre la possibilità di inserire, all'interno del pannello comandi caldaia, delle schede opzionali per la gestione di:

- **multizone multitemperature,**
- **solare etc...**

Per maggiori informazioni consultare il **Catalogo Accessori Ariston.**

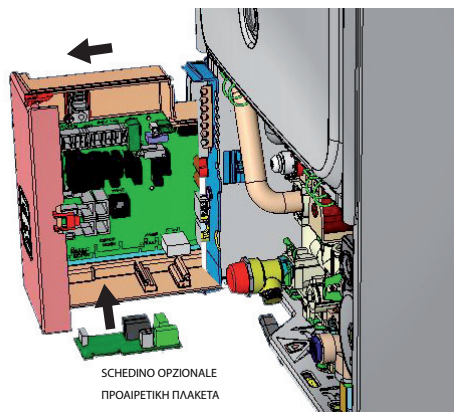

Gia πρόσβαση στην ηλεκτρονική πλακέτα, ανοίξτε το πορτάκι του κιβωτίου και έπειτα σύρετε προς τα έξω την εξωτερική του πλευρά (βλέπε εικόνα)

Ακόμη υφίσταται η δυνατότητα εισαγωγής, στο εσωτερικό του πίνακα χειριστηρίων λέβητα, προαιρετικές κάρτες για τη διαχείριση των:

- **πολλαπλών ζωνών πολλαπλών θερμοκρασιών,**
- **ηλιακός κλπ...**

**Esempio installativo**  
**Impianto 3 zone riscaldamento Alta Temperatura**

**Παράδειγμα τοποθέτησης**  
**Εγκατάσταση 3 ζωνών θέρμανσης Υψηλής Θερμοκρασίας**

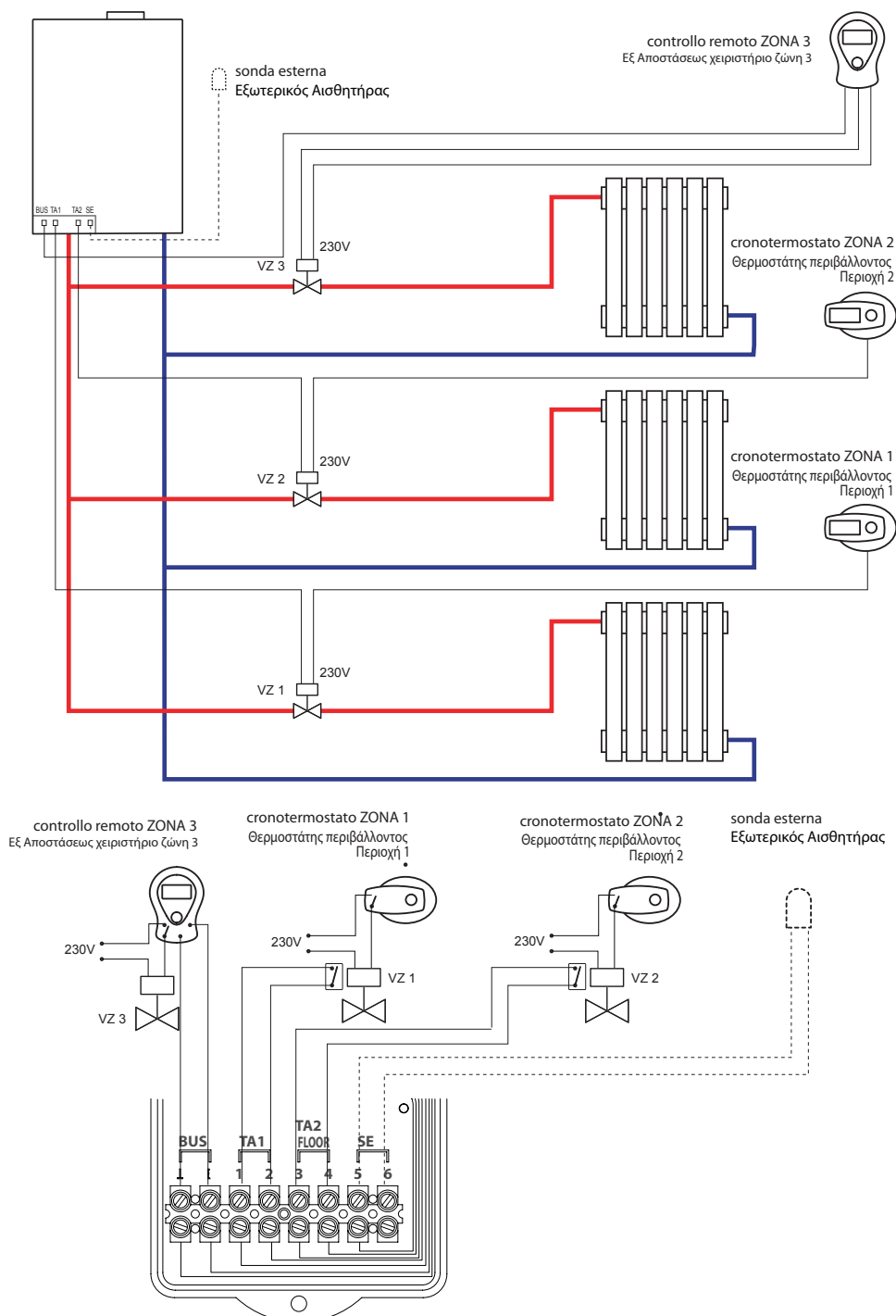

**Schema elettrico caldaia**

Per una maggiore sicurezza far effettuare da personale qualificato un controllo accurato dell'impianto elettrico.  
Il costruttore non è responsabile per eventuali danni causati dalla mancanza di messa a terra dell'impianto o per anomalie di alimentazione elettrica.

**Διάγραμμα ηλεκτρικής συνδεσμολογίας λέβητα**

Για μεγαλύτερη ασφάλεια αναθέστε σε εξειδικευμένο προσωπικό τον προσεκτικό έλεγχο της ηλεκτρικής εγκατάστασης.  
Ο κατασκευαστής δεν φέρει ευθύνη για ενδεχόμενες βλάβες λόγω απουσίας γείωσης στην εγκατάσταση ή ανωμαλίας στην ηλεκτρική τροφοδοσία.

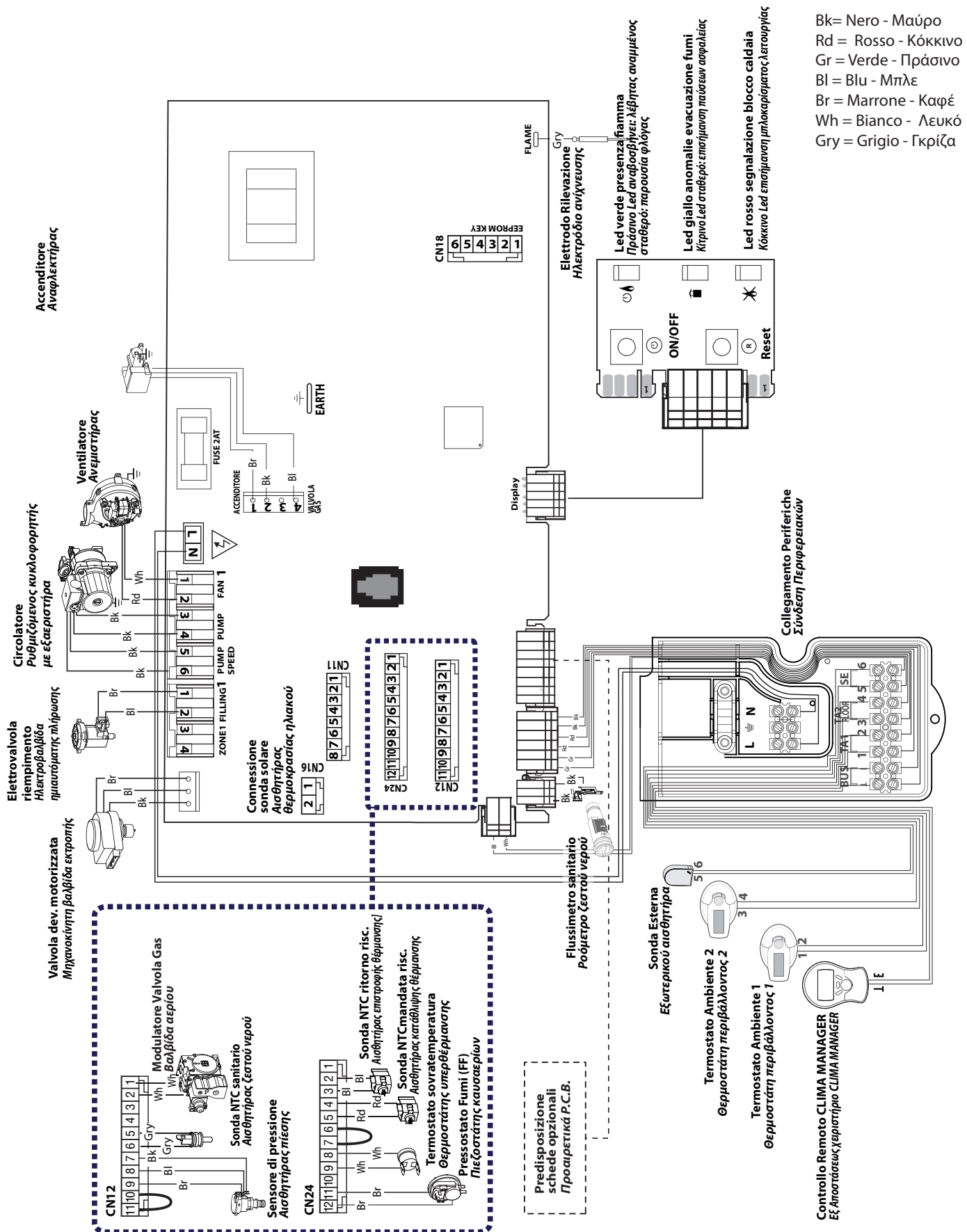

- Bk= Nero - Μαύρο
- Rd = Rosso - Κόκκινο
- Gr = Verde - Πράσινο
- Bl = Blu - Μπλε
- Br = Marrone - Καφέ
- Wh = Bianco - Λευκό
- Gry = Grigio - Γκριζα

**Procedura di accensione**

Premere il tasto ON/OFF sul pannello comandi per accendere la caldaia, si illumina il Clima Manager:

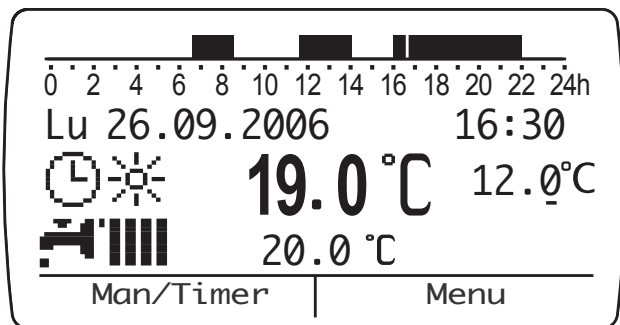
**Διαδικασία ανάφλεξης**

Πιέστε το κουμπί ON/OFF στον πίνακα χειριστηρίων για να ανάψετε το λέβητα, φωτίζεται ο Clima Manager:

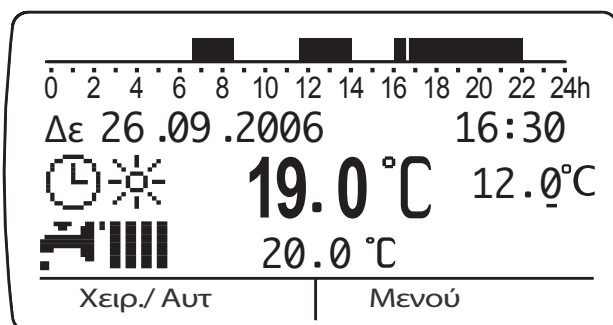
**Predisposizione al servizio**

Pergarantire la sicurezza ed il corretto funzionamento dell'apparecchio la messa in funzione della caldaia deve essere eseguita da un tecnico qualificato in possesso dei requisiti di legge.

**Alimentazione Elettrica**

- Verificare che la tensione e la frequenza di alimentazione coincidano con i dati riportati sulla targa della caldaia
- verificare l'efficienza del collegamento di terra.

**Riempimento circuito idraulico.**

Procedere nel modo seguente:

- aprire il rubinetto di entrata fredda
- sollevare il tappo della valvola automatica di sfogo aria posta sul circolatore
- accendere la caldaia (premendo il tasto ON/OFF) e selezionare la modalità stand-by - non ci sono richieste né dal sanitario né dal riscaldamento
- utilizzando il magnete fornito con la caldaia, agganciato al vassoio, aprire l'elettrovalvola di riempimento agganciandolo come indicato in figura



- togliere il magnete per chiudere l'elettrovalvola di riempimento quando verrà indicata una pressione di 1-1,5 bar.

**Alimentazione Gas**

Procedere nel modo seguente:

- verificare che il tipo di gas erogato corrisponda a quello indicato sulla targhetta della caldaia
- aprire porte e finestre
- evitare la presenza di scintille e fiamme libere
- verificare la tenuta dell'impianto del combustibile con rubinetto di intercettazione posto in caldaia chiuso e successivamente aperto con valvola del gas chiusa (disattivata), per 10 minuti il contatore non deve indicare alcun passaggio di gas.

**Προετοιμασία για τη λειτουργία**

Για την ασφάλεια και τη σωστή λειτουργία της συσκευής η θέση σε λειτουργία του λέβητα πρέπει να ανατεθεί σε εξειδικευμένο τεχνικό που διαθέτει τα απαραίτητα προσόντα.

**Ηλεκτρική τροφοδοσία**

- Βεβαιωθείτε ότι η τάση και η συχνότητα τροφοδοσίας είναι ίδιες με τις τιμές που αναγράφονται στην πινακίδα του λέβητα
- Ελέγξτε την αποτελεσματικότητα της γείωσης.

**Πλήρωση υδραυλικού κυκλώματος**

Ενεργήστε ως εξής:

- Ανοίξτε τη βάνα κρύου νερού
- Ανασηκώστε την τάπα της αυτόματης βαλβίδας εξαέρωσης του κυκλοφορητή
- Ανάψτε τον λέβητα (πιέζοντας το πλήκτρο ON/OFF) και επιλέξτε με το πλήκτρο MODE τη λειτουργία stand-by χωρίς ζήτηση ζεστού νερού ή θέρμανσης
- Χρησιμοποιώντας τον διατιθέμενο μαγνήτη που είναι στερεωμένος στο δίσκο, ανοίξτε την ηλεκτροβαλβίδα πλήρωσης τοποθετώντας τον όπως στην εικόνα



- Βγάλτε τον μαγνήτη για να κλείσει η ηλεκτροβαλβίδα πλήρωσης όταν η πίεση φτάσει τα 1-1,5 bar.

**Τροφοδοσία αερίου**

Ενεργήστε ως εξής:

- Βεβαιωθείτε ότι το αέριο της παροχής είναι το ίδιο με το αέριο που αναγράφεται στην πινακίδα του λέβητα
- Ανοίξτε πόρτες και παράθυρα
- Αποφύγετε την παρουσία σπινθήρων και ελεύθερης φλόγας
- Ελέγξτε τη στεγανότητα της εγκατάστασης αερίου με τη βάνα ON/OFF του λέβητα κλειστή και στη συνέχεια ανοικτή και τη βαλβίδα αερίου κλειστή (απενεργοποιημένη). Επί 10 λεπτά ο μετρητής δεν πρέπει να δείξει διέλευση αερίου.

**Prima accensione**

- Assicurarsi che:
  - il rubinetto gas sia chiuso;
  - il collegamento elettrico sia stato effettuato in modo corretto. Assicurarsi in ogni caso che il filo di terra verde/giallo sia collegato ad un efficiente impianto di terra;
  - sollevare, con un cacciavite, il tappo della valvola sfogo aria automatica.
- Accendere la caldaia premendo il tasto ON/OFF, sul pannello comandi, il led verde lampeggia. Si illumina il display del Clima Manager
- Attivare il ciclo di disareazione, dal Clima Manger, attraverso il parametro 7 01 (vedi nota a fianco)  
La caldaia inizierà un ciclo di disareazione di circa 7 minuti.

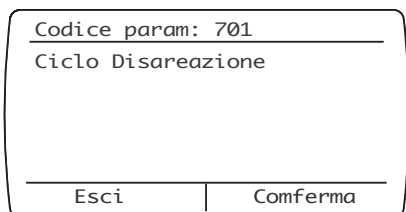

Al termine verificare che l'impianto sia completamente disareato e, in caso contrario, ripetere l'operazione.

- Spurgare l'aria dai radiatori.
- Verificare che l'indicazione della pressione d'impianto sull'idrometro si sufficiente (1-1,5 mbar), in caso contrario provvedere al reintegro attraverso l'elettrovalvola di riempimento. Qualora la pressione scendesse al di sotto del valore di allerta il Clima Manager segnalerà la richiesta di reintegro. Provvedere, se necessario, al reintegro premendo il tasto.

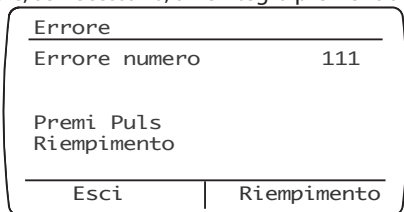

- Verificare che il condotto di evacuazione dei prodotti della combustione sia idoneo e libero da eventuali ostruzioni.
- Verificare che le eventuali necessarie prese di ventilazione del locale siano aperte (installazioni di tipo B).
- Aprire il rubinetto del gas e verificare la tenuta degli attacchi compresi quelli della caldaia verificando che il contatore non segnali alcun passaggio di gas. Eliminare eventuali fughe.
- Mettere in funzione la caldaia selezionando con il Tasto MODE dal Clima Manager il funzionamento in riscaldamento o produzione di acqua calda ad uso sanitario.

**Próτο άναμμα**

- Βεβαιωθείτε ότι:
  - Η βάνα αερίου είναι κλειστή
  - Η ηλεκτρική σύνδεση έχει γίνει σωστά. Βεβαιωθείτε σε κάθε περίπτωση ότι ο κίτρινος/πράσινος αγωγός γείωσης έχει συνδεθεί σε αποτελεσματική εγκατάσταση γείωσης.
  - Ανασηκώστε με ένα κατσαβίδι την τάπα της βαλβίδας αυτόματης εξαέρωσης
- Πιέστε το κουμπί ON/OFF στον πίνακα χειριστηρίων για να ανάψετε το λέβητα, αναβοσβήνει το πράσινο led. Φωτίζεται η οθόνη του Clima Manager
- Ενεργοποιήστε τον κύκλο απαέρωσης, από τον Clima Manger, διαμέσου της παραμέτρου 7 01 (βλέπε σημείωση δίπλα). Ο λέβητας θα ξεκινήσει ένα κύκλο απαέρωσης περίπου 7 λεπτών.

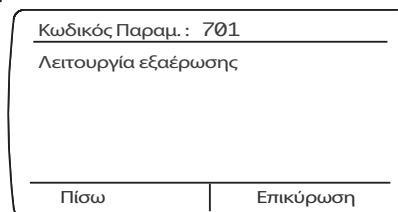

Στο τέλος ελέγξτε αν η εγκατάσταση απαερώθηκε πλήρως και, σε αντίθετη περίπτωση, επαναλάβετε τη διεργασία.

- Καθαρίστε τον αέρα από τα καλοριφέρ.
- Ελέγξτε αν η ένδειξη της πίεσης της εγκατάστασης στο υδρόμετρο επαρκεί (1-1,5 mbar), σε αντίθετη περίπτωση φροντίστε για την αποκατάσταση μέσω της ηλεκτροβαλβίδας πλήρωσης. Αν η πίεση κατέλθει κάτω της τιμής συναγερμού ο Clima Manager θα επισημάνει το αίτημα αποκατάστασης. Φροντίστε, αν χρειαστεί, για την αποκατάσταση πιέζοντας το κουμπί.

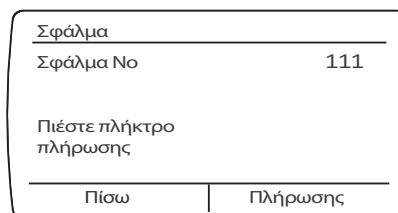

- Βεβαιωθείτε ότι ο αγωγός απαγωγής των προϊόντων της καύσης είναι κατάλληλος και χωρίς εμπόδια
- Βεβαιωθείτε ότι τα ενδεχόμενα ανοίγματα αερισμού του χώρου είναι ανοιχτά (εγκαταστάσεις τύπου B).
- Ανοίξτε τη βάνα αερίου και βεβαιωθείτε ότι δεν υπάρχει διέλευση αερίου για να διαπιστώσετε τη στεγανότητα όλων των ρακόρ, συμπεριλαμβανομένων των ρακόρ του λέβητα. Διορθώστε τυχόν διαρροές.
- Θέστε σε λειτουργία το λέβητα επιλέγοντας με το Πλήκτρο MODE από τον Clima Manager τη λειτουργία θέρμανσης ή παραγωγής ζεστού νερού οικιακής χρήσης.

**Descrizione Funzioni****Funzione Disareazione (dal Clima Manager)**

Premere il tasto Menu. Ruotare la manopola e selezionare menu 7 "Test & Utilità", premere il tasto conferma.

Ruotare la manopola e selezionare il parametro 701 "Ciclo Disareazione" e premere il tasto Conferma.

La caldaia attiva un ciclo di disareazione di circa 7 minuti. Se necessario è possibile attivare un nuovo ciclo.

Verificare che la caldaia sia in Stand-by, nessuna richiesta dal circuito riscaldamento o dal sanitario.

**Funzione Riempimento Semiautomatico (dal Clima Manager)**

La caldaia in caso di diminuzione della pressione del circuito riscaldamento segnala sul Clima Manager la necessità di provvedere al reintegro dell'acqua.

Premendo il tasto sotto Riempimento si provvede al reintegro fino al raggiungimento del valore preimpostato (parametro **2 4 2**).

Al termine la caldaia ritornerà al normale funzionamento.

Se non dovesse risultare sufficiente un ciclo, la caldaia segnalerà ancora la richiesta di riempimento.

La caldaia dà la possibilità di poter effettuare un massimo di 5 cicli in 50 minuti, segnalato dal codice di avviso 1P7 "Troppi riempimenti".

È possibile impostare:

**242 - pressione massima circuito riscaldamento** per stop riempimento semiautomatico

**241 - pressione di allerta:**

se la pressione scende fino al valore di allerta impostato, la caldaia segnalerà un avviso di malfunzionamento 1P4 per circolazione insufficiente, sul display comparirà la richiesta di riempimento "Premi Puls Riempim".

Avviso	
Avviso numero	1P4
Premi Puls Riempimento	
Esci	Riempimento

**2 4 0 - pressione minima:**

se la pressione scende fino al valore minimo impostato la caldaia si blocca e segnalerà l'errore **111** richiedendo il riempimento.

Errore	
Errore numero	111
Premi Puls Riempimento	
Esci	Riempimento

**Περιγραφή λειτουργιών****Λειτουργία Εξαέρωσης (από τον Clima Manager)**

Πιέστε το κουμπί Μενού. Στρέψτε τον επιλογέα και επιλέξτε το μενού 7 "Τεστ και Εργαλεία", πιέστε το κουμπί επιβεβαίωσης. Στρέψτε τον επιλογέα και επιλέξτε την παράμετρο 701 "Κύκλος Απαέρωσης" και πιέστε το κουμπί Επιβεβαίωσης.

Ο λέβητας ενεργοποιεί έναν κύκλο απαέρωσης περίπου 7 λεπτών. Αν χρειαστεί μπορείτε να ενεργοποιήσετε έναν νέο κύκλο.

Ελέγξτε αν ο λέβητας είναι σε Stand-by, κανένα αίτημα από το κύκλωμα θέρμανσης ή από εκείνο της οικιακής χρήσης.

**Λειτουργία Ημιαυτόματης Πλήρωσης (από τον Clima Manager)**

Ο λέβητας σε περίπτωση μείωσης της πίεσης του κυκλώματος θέρμανσης επισημαίνει στον Clima Manager την ανάγκη να φροντίσετε για την αποκατάσταση του νερού.

Πιέζοντας το πλήκτρο κάτω από την Πλήρωση ενεργοποιείται η αποκατάσταση μέχρι την επίτευξη της τεθείσας τιμής (παράμετρος 2 4 2).

Στο τέλος ο λέβητας θα επιστρέψει στην κανονική λειτουργία. Αν δεν επαρκέσει ένας κύκλος, ο λέβητας θα επισημάνει πάλι το αίτημα πλήρωσης.

Ο λέβητας δίνει τη δυνατότητα διενέργειας ενός μέγιστου 5 κύκλων σε 50 λεπτά, που επισημαίνεται από τον κωδικό ειδοποίησης 1P7 "Πολλές πληρώσεις".

Μπορείτε να θέσετε:

**242 - Μέγιστη πίεση διακοπής ημιαυτόματης πλήρωσης**

**241 - Πίεση συναγερμού:**

εάν η πίεση πέσει έως την προγραμματισμένη τιμή συναγερμού, ο λέβητας εμφανίζει τον κωδικό δυσλειτουργίας 1 P4 λόγω ανεπαρκούς κυκλοφορίας και στην οθόνη επισημαίνεται η ανάγκη χρήσης του πλήκτρου FILLING «Πιέστε το πλήκτρο πλήρωσης».

Προειδοποίηση	
Προειδοποίηση Νο	1P4
Πιέστε πλήκτρο πλήρωσης	
Πίσω	Πλήρωσης

**2 4 0 - Ελάχιστη πίεση:**

εάν η πίεση πέσει έως την ελάχιστη προγραμματισμένη τιμή, ο λέβητας μπλοκάρει και εμφανίζει τον κωδικό σφάλματος **111** ζητώντας την πίεση του πλήκτρου Πλήρωσης.

Σφάλμα	
Σφάλμα Νο	111
Πιέστε πλήκτρο πλήρωσης	
Πίσω	Πλήρωσης

**Verifica delle regolazioni gas**

Rimuovere il mantello frontale e procedere come sotto riportato.

**Έλεγχος ρυθμίσεων αερίου**

Βγάλετε το κάλυμμα της πρόσοψης και εφαρμόστε την ακόλουθη διαδικασία

**Funzione Spazzacamino**

La scheda elettronica consente di forzare l'apparecchio alla massima o alla minima potenza. Attivando la funzione Spazzacamino, premendo il tasto Reset <sup>®</sup> (sul pannello comandi della caldaia) per 5 secondi, la caldaia verrà forzata alla *massima potenza riscaldamento*, il led giallo lampeggia:

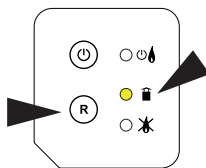

Premendo una seconda volta il tasto Reset <sup>®</sup> la caldaia viene forzata alla *massima potenza sanitario*, il led giallo lampeggia velocemente.

Premendo una terza volta il tasto Reset <sup>®</sup> la caldaia viene forzata alla *minima potenza*, il led giallo lampeggia lentamente.

Tale funzione si disattiva automaticamente dopo 10 minuti o premendo il tasto Reset <sup>®</sup>.

**Λειτουργία Καθαρισμού Καπνοδόχου**

Η ηλεκτρονική κάρτα επιτρέπει την εξώθηση της συσκευής στη μέγιστη ή στην ελάχιστη ισχύ. Ενεργοποιώντας τη λειτουργία Καθαρισμού Καπνοδόχου, πιέζοντας το κουμπί Reset XXX (στον πίνακα χειριστηρίων του λέβητα) για 5 δευτερόλεπτα, ο λέβητας θα εξωθηθεί στη μέγιστη ισχύ θέρμανσης, το κίτρινο led αναβοσβήνει:

Πιέζοντας μια δεύτερη φορά το κουμπί Reset <sup>®</sup> ο λέβητας θα εξωθηθεί στη μέγιστη ισχύ σε οικιακή χρήση, το κίτρινο led αναβοσβήνει γρήγορα.

Πιέζοντας μια τρίτη φορά το κουμπί Reset <sup>®</sup> ο λέβητας θα εξωθηθεί στην ελάχιστη ισχύ, το κίτρινο led αναβοσβήνει αργά.

Η λειτουργία αυτή απενεργοποιείται αυτόματα μετά από 10 λεπτά ή πιέζοντας το κουμπί Reset <sup>®</sup>.

**Controllo della pressione di alimentazione.**

1. Allentare la vite "1" (fig. a) ed inserire il tubo di raccordo del manometro nella presa di pressione.
2. Mettere la caldaia in funzione alla potenza massima attivando la "funzione spazzacamino", premere il tasto <sup>®</sup> per 5 secondi, sul pannello comandi. La pressione di alimentazione deve corrispondere a quella prevista per il tipo di gas per cui la caldaia è predisposta.
3. Al termine del controllo stringere la vite "1" e controllarne la tenuta.
4. La funzione spazzacamino si disattiva automaticamente dopo 10 minuti o premendo il tasto Reset.

**Έλεγχος πίεσης τροφοδοσία**

1. Λασκάρετε τη βίδα 1 (εικ. a) και συνδέστε το σωλήνα του μανόμετρου στην παροχή πίεσης.
2. Θέστε τον λέβητα σε λειτουργία με τη μέγιστη ισχύ ενεργοποιώντας τη λειτουργία καθαρισμού καμινάδας, πιέστε το πλήκτρο για 5 δευτερόλεπτα, στους καταδρομείς επιτροπής. Η πίεση τροφοδοσίας πρέπει να αντιστοιχεί στην τιμή που προβλέπεται για τον τύπο αερίου με τον οποίο λειτουργεί ο λέβητας.
3. Στο τέλος του ελέγχου σφίξτε τη βίδα 1 και ελέγξτε τη στεγανότητά της.
4. Η λειτουργία καθαρισμού καμινάδας διακόπτεται αυτομάτως μετά από 10 λεπτά,

**Controllo della potenza massima sanitario**

1. Per controllare la potenza massima sanitario, allentare la vite "2" (fig.b) ed inserire il tubo di raccordo del manometro nella presa di pressione.
2. Scollegare il tubetto di compensazione della camera aria.
3. Mettere la caldaia in funzione alla *potenza massima sanitario* attivando la "funzione spazzacamino" (vedi nota in alto). La pressione di alimentazione deve corrispondere a quella prevista nella Tabella Riepilogativa Gas per il tipo di gas per cui la caldaia è predisposta. Se non dovesse corrispondere togliere il cappuccio di protezione ed agire sulla vite di regolazione "3" (fig. c).
4. Al termine del controllo stringere la vite "2" e controllarne la tenuta.
5. Rimontare il cappuccio di protezione del modulatore.
6. Ricollegare il tubetto di compensazione.
7. La funzione spazzacamino si disattiva automaticamente dopo 10 minuti o premendo il tasto Reset.

**Έλεγχος μέγιστης ισχύος ζεστού νερού**

1. Για να ελέγξετε τη μέγιστη ισχύ ζεστού νερού, λασκάρετε τη βίδα 2 (εικ. b) και συνδέστε το σωλήνα του μανόμετρου στην παροχή πίεσης.
2. Αποσυνδέστε το σωληνάκι αντιστάθμισης του θαλάμου αέρα.
3. Θέστε το λέβητα σε λειτουργία στη μέγιστη ισχύ οικιακής χρήσης ενεργοποιώντας τη «λειτουργία καθαρισμού καπνοδόχου» (βλέπε σημείωση ψηλά). Η πίεση τροφοδοσίας πρέπει να αντιστοιχεί στην τιμή που αναγράφεται στον πίνακα «Ρύθμιση αερίου» για τον τύπο αερίου με τον οποίο λειτουργεί ο λέβητας. Εάν διαφέρει πρέπει να βγάλετε το καπάκι προστασίας και να γυρίσετε τη βίδα ρύθμισης "3" (εικ. c).
4. Στο τέλος του ελέγχου σφίξτε τη βίδα 2 και ελέγξτε τη στεγανότητά της.
5. Τοποθετήστε το καπάκι προστασίας του ρυθμιστή.
6. Συνδέστε πάλι το σωληνάκι αντιστάθμισης.
7. Η λειτουργία καθαρισμού καμινάδας διακόπτεται αυτομάτως μετά από 10 λεπτά ή πιέζοντας το πλήκτρο Reset.

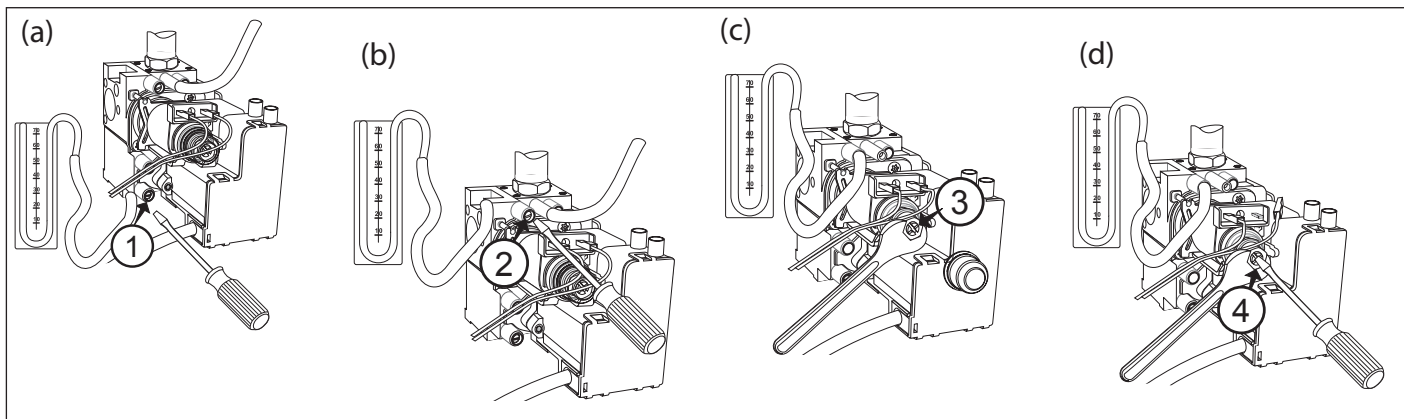

**Controllo della potenza minima**

1. Per controllare la potenza minima, allentare la vite "2" (fig.b) ed inserire il tubo di raccordo del manometro nella presa di pressione.
2. Scollegare il tubetto di compensazione della camera aria.
3. Mettere la caldaia in funzione alla *potenza massima* attivando la "funzione spazzacamino" (vedi nota in alto) Scollegare un cavo dal modulatore (fig.d) la pressione deve corrispondere a quella

**Έλεγχος ελάχιστης ισχύος**

1. Για να ελέγξετε την ελάχιστη ισχύ, λασκάρετε τη βίδα 2 (εικ. b) και συνδέστε το σωλήνα του μανόμετρου στην παροχή πίεσης.
2. Αποσυνδέστε το σωληνάκι αντιστάθμισης του θαλάμου αέρα.
3. Θέστε το λέβητα σε λειτουργία στη μέγιστη ισχύ ενεργοποιώντας τη «λειτουργία καθαρισμού καπνοδόχου» (βλέπε σημείωση ψηλά). Αποσυνδέστε ένα καλώδιο του ρυθμιστή (εικ. d). Η πίεση τροφοδοσίας πρέπει να αντιστοιχεί στην τιμή που αναγράφεται



prevista nella Tabella Riepilogativa Gas per il tipo di gas per cui la caldaia è predisposta. Se non dovesse corrispondere agire sulla vite di regolazione "4" (fig. d).

- Al termine del controllo stringere la vite "2" e controllarne la tenuta.
- Ricollegare il cavo del modulatore.
- Ricollegare il tubetto di compensazione.
- La funzione spazzacamino si disattiva automaticamente dopo 10 minuti o premendo tasto Reset.

### Regolazione della massima potenza riscaldamento regolabile menu 2/sottomenu 3/parametro 1

Con tale parametro si limita la potenza utile della caldaia.

La percentuale equivarrà ad un valore della potenza utile compresa tra la potenza minima (0) e la potenza massima (99).

Per controllare la massima potenza riscaldamento accedere al parametro e, se necessario, modificare il valore come indicato nella Tabella Pressioni Gas.

Dal Clima Manager procedere come segue:

- Premere il tasto Menu
  - Ruotare la manopola e selezionare il menu menu 2 "Parametri caldaia".
  - Premere il tasto Conferma
  - Premere nuovamente il tasto Conferma per accedere al parametro 21 "Codice d'accesso"
  - Premere il tasto Conferma
  - Ruotare la manopola per inserire il codice d'accesso "234".
  - Premere il tasto Conferma
  - Ruotare la manopola per selezionare il sottomenu, 23 "Riscaldamento Parte 1"
  - Premere il tasto Conferma per accedere ai parametri.
  - Ruotare la manopola per selezionare il parametro, 231 "Livello Massima Potenza riscaldamento regolabile"
  - Premere il tasto Conferma per accedere al parametro.
  - Ruotare la manopola per modificare il valore.
  - Premere il tasto Conferma per memorizzare la modifica, altrimenti premere il tasto Esci per uscire dal parametro senza memorizzare.
- Premere Esci fino a tornare alla normale visualizzazione.

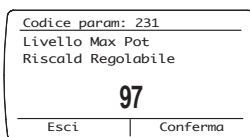
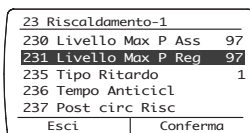
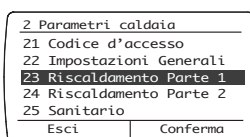
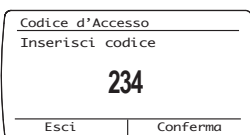
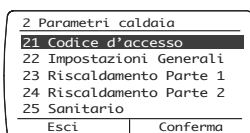
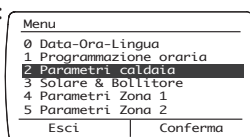

stom πίνακα «Ρύθμιση αερίου» για τον τύπο αερίου με τον οποίο λειτουργεί ο λέβητας. Εάν διαφέρει γυρίστε τη βίδα ρύθμισης 4 (εικ. d).

- Στο τέλος του ελέγχου σφίξτε τη βίδα 2 και ελέγξτε τη στεγανότητά της.
- Συνδέστε το καλώδιο του ρυθμιστή.
- Συνδέστε πάλι το σωληνάκι αντιστάθμισης.
- Η λειτουργία καθαρισμού καμινάδας διακόπτεται αυτομάτως μετά από 10 λεπτά ή πιέζοντας το πλήκτρο Reset.

### Ρύθμιση της μέγιστης ρυθμιζόμενης ισχύος θέρμανσης μενού 2/υπομενού 3/παράμετρος 1

Με την παράμετρο αυτή περιορίζεται η ωφέλιμη ισχύς του λέβητα.

Το ποσοστό εκφράζει την τιμή της ωφέλιμης ισχύος που περιλαμβάνεται μεταξύ της ελάχιστης ισχύος (0) και της μέγιστης ισχύος (99).

Για να ελέγξετε τη μέγιστη ισχύ θέρμανσης μεταβείτε στην παράμετρο και, αν χρειαστεί, τροποποιήστε την τιμή όπως αναφέρεται στον Πίνακα Πιέσεων Αερίου.

Από τον Clima Manager προχωρήστε ως εξής:

- Πιέστε το κουμπί Μενού
  - Στρέψτε τον επιλογέα και επιλέξτε το μενού 2 "Παράμετροι λέβητα".
  - Πιέστε το κουμπί Επιβεβαίωσης
  - Πιέστε εκ νέου το κουμπί Επιβεβαίωσης για πρόσβαση στην παράμετρο 21 "Κωδικός πρόσβασης"
  - Πιέστε το κουμπί Επιβεβαίωσης
  - Στρέψτε τον επιλογέα για να εισάγετε τον κωδικό πρόσβασης «234».
  - Πιέστε το κουμπί Επιβεβαίωσης
  - Στρέψτε τον επιλογέα για να επιλέξετε το υπομενού, 23 "Θέρμανση Μέρος 1"
  - Πιέστε το κουμπί Επιβεβαίωσης για πρόσβαση στις παραμέτρους.
  - Στρέψτε τον επιλογέα για να επιλέξετε την παράμετρο, 231 "Επίπεδο Μέγιστης Ισχύος ρυθμιζόμενης θέρμανσης"
  - Πιέστε το κουμπί Επιβεβαίωσης για πρόσβαση στην παράμετρο.
  - Στρέψτε τον επιλογέα για να αλλάξετε την τιμή.
  - Πιέστε το κουμπί Επιβεβαίωσης για να αποθηκεύσετε την τροποποίηση, διαφορετικά πιέστε το κουμπί Έξοδος για να βγείτε από την παράμετρο χωρίς αποθήκευση.
- Πιέστε Έξοδος μέχρι να επιστρέψετε στην κανονική απεικόνιση.

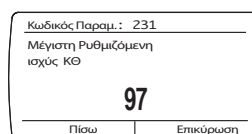
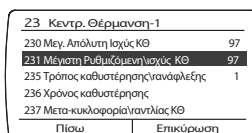
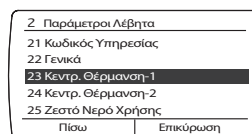
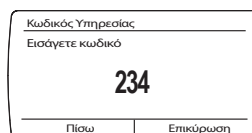
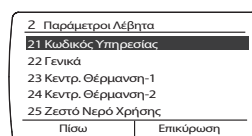
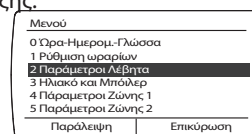

### Έλεγχος ισχύος αργής ανάφλεξης μενού 2/υπομενού 2/παράμετρος 0

Με την παράμετρο αυτή περιορίζεται η ωφέλιμη ισχύς του λέβητα σε φάση ανάφλεξης.

Η παράμετρος πρέπει να τροποποιηθεί εάν η πίεση στην έξοδο της βαλβίδας αερίου σε φάση ανάφλεξης (με το λέβητα σε λειτουργία παραγωγής ζεστού νερού) δεν συμπίπτει με τις τιμές στον Πίνακα αερίου.

Για να ελέγχετε την ισχύ αργής ανάφλεξης πηγαίνετε στην παράμετρο και, αν χρειαστεί, αλλάξετε την τιμή της παραμέτρου μέχρι να καταγράψετε τη σωστή πίεση.

Από τον Clima Manager προχωρήστε ως εξής:

- Πιέστε το κουμπί Μενού
- Στρέψτε τον επιλογέα και επιλέξτε το μενού 2 "Παράμετροι λέβητα".
- Πιέστε το κουμπί Επιβεβαίωσης
- Πιέστε εκ νέου το κουμπί Επιβεβαίωσης για πρόσβαση στην παράμετρο 21 "Κωδικός πρόσβασης"
- Πιέστε το κουμπί Επιβεβαίωσης

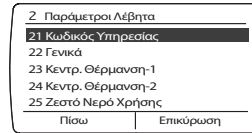
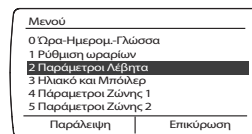

### Κontrollo della potenza di lenta accensione menu 2/sottomenu 2/parametro 0

Con tale parametro si limita la potenza utile della caldaia in fase di accensione. La percentuale equivarrà ad un valore della potenza utile compresa tra quella minima (0) e la massima (99).

Il parametro va modificato se la pressione in uscita della valvola gas, in fase di accensione, (misurata con caldaia attiva in sanitario) non coincide con i valori indicati nella Tabella Riepilogativa Gas.

Per controllare la potenza di lenta accensione accedere al parametro e, se necessario, modificare il valore del parametro fino a rilevare la corretta pressione.

Dal Clima Manager procedere come segue:

- Premere il tasto Menu
- Ruotare la manopola e selezionare il menu menu 2 "Parametri caldaia".
- Premere il tasto Conferma
- Premere nuovamente il tasto Conferma per accedere al parametro 21 "Codice d'accesso"
- Premere il tasto Conferma

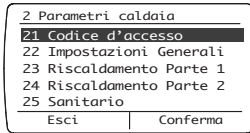
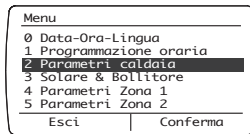

- Ruotare la manopola per inserire il codice d'accesso "234".
- Premere il tasto Conferma
- Ruotare la manopola per selezionare il sottomenu, 22 "Impostazioni generali"
- Premere il tasto Conferma per accedere ai parametri.
- Ruotare la manopola per selezionare il parametro, 220 "Livello Lenta Accensione"
- Premere il tasto Conferma per accedere al parametro.
- Ruotare la manopola per modificare il valore.
- Premere il tasto Conferma per memorizzare la modifica, altrimenti premere il tasto Esci per uscire dal parametro senza memorizzare.

Premere Esci fino a tornare alla normale visualizzazione.

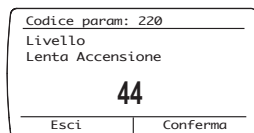
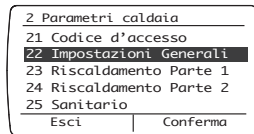
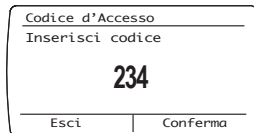

- Στρέψτε τον επιλογέα για να εισάγετε τον κωδικό πρόσβασης «234».
  - Πιέστε το κουμπί Επιβεβαίωσης
  - Στρέψτε τον επιλογέα για να επιλέξετε το υπομενού, 22 "γενικός ρυθμισμός λέβητα"
  - Πιέστε το κουμπί Επιβεβαίωση για πρόσβαση στις παραμέτρους.
  - Στρέψτε τον επιλογέα για να επιλέξετε την παράμετρο, 220 "Αργή ανάφλεξη"
  - Πιέστε το κουμπί Επιβεβαίωσης για πρόσβαση στην παράμετρο.
  - Στρέψτε τον επιλογέα για να αλλάξετε την τιμή.
  - Πιέστε το κουμπί Επιβεβαίωσης για να αποθηκεύσετε την τροποποίηση, διαφορετικά πιέστε το κουμπί Έξοδος για να βγείτε από την παράμετρο χωρίς αποθήκευση.
- Πιέστε Έξοδος μέχρι να επιστρέψετε στην κανονική απεικόνιση.

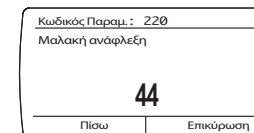
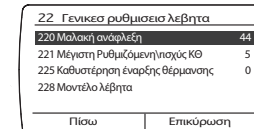
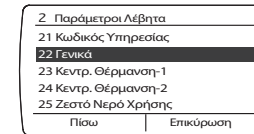
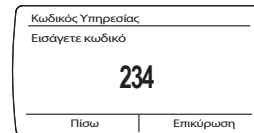

**Regolazione del ritardo di accensione riscaldamento menu 2/sottomenu 3/parametro 5**

Tale parametro permette di impostare in manuale (0) o in automatico (1) il tempo di attesa prima di una successiva riaccensione del bruciatore dopo lo spegnimento per raggiunta termostatazione. Selezionando manuale è possibile impostare il ritardo in minuti con il parametro successivo - **menu 2/sotto-menu 3/parametro 6** da 0 a 7 minuti. Selezionando automatico la caldaia provvederà a stabilire il tempo di ritardo in base alla temperatura di set-point.

**Ρύθμιση καθυστέρησης ανάφλεξης θέρμανσης**

Η παράμετρος αυτή - μενού 2/υπομενού 3/παράμετρος 5 - επιτρέπει τη χειροκίνητη (0) ή αυτόματη (1) ρύθμιση του χρόνου αναμονής πριν το επόμενο άναμμα του καυστήρα μετά το σβήσιμο από την επέμβαση του θερμοστάτη. Επιλέγοντας τη χειροκίνητη ρύθμιση μπορείτε να προγραμματίσετε την καθυστέρηση σε λεπτά με την επόμενη παράμετρο (μενού 2/υπομενού 3/παράμετρος 6) από 0 έως 7 λεπτά. Επιλέγοντας την αυτόματη ρύθμιση ο λέβητας καθορίζει τον χρόνο καθυστέρησης αναλόγως με την επιλεγμένη θερμοκρασία.

La tabella indica la relazione esistente tra la pressione del gas al bruciatore e la potenza della caldaia in modalità riscaldamento.

Ο πίνακας δείχνει την υπάρχουσα σχέση μεταξύ της πίεσης αερίου στον καυστήρα και το επίπεδο ισχύος του λέβητα σε κατάσταση θέρμανσης

Pressione Gas Riscaldamento			Πίεση αερίου κεντρικής θέρμανσης							
Gas	Potenza termica / Θερμική ισχύς (kW)		9,8	12,5	14,5	16,5	20,0	22,0	24,2	
GENUS EXT 24 FF	G20	mbar	2,3	3,7	5,0	6,5	8,0	9,7	11,7	
		Massima potenza riscaldamento regolabile (Parametro 2 3 1) Ρύθμιση ισχύος θέρμανσης (Ρυθμίζεται με την παράμετρο 231)	0	43	49	55	59	64	69	
	G30	mbar	5,5	8,9	12,0	15,6	17,7	21,4	25,9	
		Massima potenza riscaldamento regolabile (Parametro 2 3 1) Ρύθμιση ισχύος θέρμανσης (Ρυθμίζεται με την παράμετρο 231)	0	62	70	77	80	85	90	
	G31	mbar	6,8	11,1	14,9	19,3	22,5	27,3	33,0	
		Massima potenza riscaldamento regolabile (Parametro 2 3 1) Ρύθμιση ισχύος θέρμανσης (Ρυθμίζεται με την παράμετρο 231)	0	68	76	82	86	92	98	
GENUS EXT 28 FF	G20	mbar	2,3	3,4	4,4	5,5	6,8	8,9	10,4	12,1
		Massima potenza riscaldamento regolabile (Parametro 2 3 1) Ρύθμιση ισχύος θέρμανσης (Ρυθμίζεται με την παράμετρο 231)	0	36	41	45	49	57	61	64
	G30	mbar	5,1	7,4	9,7	12,3	15,2	19,1	22,4	26,0
		Massima potenza riscaldamento regolabile (Parametro 2 3 1) Ρύθμιση ισχύος θέρμανσης (Ρυθμίζεται με την παράμετρο 231)	0	51	57	62	69	76	81	84
	G31	mbar	6,2	8,9	11,8	14,9	18,4	24,4	28,6	33,2
		Massima potenza riscaldamento regolabile (Parametro 2 3 1) Ρύθμιση ισχύος θέρμανσης (Ρυθμίζεται με την παράμετρο 231)	0	54	61	67	73	83	89	95

**Controllo della potenza massima riscaldamento assoluta****(SOLO IN CASO DI CAMBIO GAS O SOSTITUZIONE SCHEDA)**

Per controllare/modificare la potenza massima riscaldamento assoluta accedere alla valvola gas e procedere come segue:

1. Allentare la vite "2" (fig.b) ed inserire il tubo di raccordo del manometro nella presa di pressione.
2. Scollegare il tubetto di compensazione della camera aria.
3. Mettere la caldaia in funzione alla potenza massima riscaldamento attivando la "funzione spazzacamino" (premere il tasto Reset  per 5 secondi.  
La pressione di alimentazione deve corrispondere a quella prevista nella Tabella Riepilogativa Gas per il tipo di gas per cui la caldaia è predisposta. Se non dovesse corrispondere accedere al **menu 2/sottomenu 3/parametro 0** e ruotando l'encoder modificare il valore fino al raggiungimento della pressione indicata nella Tabella .
4. Al termine del controllo stringere la vite "2" e controllarne la tenuta.
5. La funzione spazzacamino si disattiva automaticamente dopo 10 minuti o premendo il tasto Reset.

**Έλεγχος απόλυτης μέγιστης ισχύος θέρμανσης****(MONO ΣΕ ΠΕΡΙΠΤΩΣΗ ΑΛΛΑΓΗΣ ΑΕΡΙΟΥ Ή ΑΝΤΙΚΑΤΑΣΤΑΣΗΣ ΤΗΣ ΠΛΑΚΕΤΑΣ)**

Για να ελέγξετε/μεταβάλετε την απόλυτη μέγιστη ισχύ θέρμανσης ελευθερώστε την πρόσβαση στη βαλβίδα αερίου 2 και ενεργήστε ως εξής:

1. Λασκάρτε τη βίδα 2 (εικ. b) και συνδέστε το σωλήνα του μανόμετρου στην παροχή πίεσης.
2. Αποσυνδέστε το σωληνάκι αντιστάθμισης του θαλάμου αέρα
3. Θέστε τον λέβητα σε λειτουργία με τη μέγιστη ισχύ θέρμανσης ενεργοποιώντας τη λειτουργία καθαρισμού καμινάδας (πίεστε το πλήκτρο  επί 10 δευτ., στη της οθόνης εμφανίζεται η ένδειξη t--).  
Η πίεση τροφοδοσίας πρέπει να αντιστοιχεί στην τιμή που προβλέπεται στον πίνακα Ρύθμιση Αερίου για τον τύπο αερίου με τον οποίο λειτουργεί ο λέβητας. Σε διαφορετική περίπτωση επιλέξτε το μενού 2/υπομενού 3/ παράμετρος 0 και γυρίστε τον διακόπτη encoder για να μεταβάλετε την τιμή έως την επίτευξη της τιμής που ορίζεται στον Πίνακα Αερίου.
4. Στο τέλος του ελέγχου σφίξτε τη βίδα 2 και ελέγξτε τη στεγανότητά της.
5. Η λειτουργία καθαρισμού καμινάδας διακόπτεται αυτόματα μετά από 10 λεπτά ή πιέζοντας το πλήκτρο Esc.

**Tabella riepilogativa gas****Συνοπτικός πίνακας αερίου**

	GENUS EXT 24 FF			GENUS EXT 28 FF			
	G20	G30	G31	G20	G30	G31	
Indice di Wobbe inferiore (15°C, 1013 mbar) (MJ/m <sup>3</sup> ) Κατώτερος δείκτης Wobbe (15°C, 1013 mbar) (MJ/m <sup>3</sup> )	45,67	80,58	70,69	45,67	80,58	70,69	
Pressione nominale di alimentazione (mbar) Πίεση εισόδου αερίου (mbar)	20	28/30	37	20	28/30	37	
Pressione in uscita della valvola gas / Πίεση στην έξοδο της βαλβίδας αερίου:							
- massima sanitario / μέγιστη ZNX (mbar)	12,4	28,1	34,1	12,94	27,7	35,8	
- massima riscaldamento assoluta Μέγιστη απόλυτη θέρμανσης (mbar) (Menu 2/sottomenu 3/ parametro 0)(Μενού 2/υπομενού 3/παράμετρος 0)	11,7 (69)	25,9 (90)	33,0 (98)	12,6 (64)	26 (85)	33,2 (95)	
- minima / ελάχιστη (mbar)	2,3	5,5	6,8	2,3	5,1	6,2	
Pressione di lenta accensione / Πίεση αργής ανάφλεξης (mbar) (Menu 2/sottomenu 2/ parametro 0) / (Μενού 2/υπομενού 2/ παράμετρος 0)	4,5 (47)	10,0 (65)	10,0 (65)	5,49 (47)	9,5 (58)	9,5 (58)	
Valore massima potenza riscaldamento regolabile Menu 2/sottomenu 3/ parametro 1) Τιμή μέγιστης ισχύος θέρμανσης ( Μενού 2/υπομενού 3/παράμετρος 1)	52	71	78	49	66	71	
Valore ritardo di accensione Τιμή καθυστέρησης ανάφλεξης (Μενού 2/υπομενού 3/παράμετρος 5) (Menu 2/sottomenu 3/ parametro 5)	automatico Αυτόματη			automatico Αυτόματη			
N° ugelli bruciatore / Αριθμός μπεκ καυστήρα	11			13			
Ø ugelli bruciatore principale (mm) Διάμετρος μπεκ κεντρικού καυστήρα (mm)	1,32	0,8	0,8	1,32	0,8	0,8	
Consumi max/min Μέγ/ελάχ. κατανάλωση Разход max/min (15°C, 1013 mbar) (G.N.= m <sup>3</sup> /h) (GPL = Kg/h)	massima sanitario μέγιστη Z.N.X.	2,86	2,13	2,10	3,31	2,47	2,43
	massima riscaldamento μέγιστη κεντρικής θέρμανσης	2,73	2,03	2,00	3,17	2,37	2,33
	minima ελάχιστη	1,16	0,87	0,85	1,38	1,03	1,01

**Cambio Gas**

La caldaia può essere trasformata per uso da gas metano (G20) a Gas Liquido (G30 - G31) o viceversa a cura di un Tecnico Qualificato con l'utilizzo dell'apposito Kit.

Le operazioni da svolgere sono le seguenti:

1. togliere tensione all'apparecchio
2. chiudere il rubinetto del gas
3. scollegare elettricamente la caldaia
4. accedere alla camera di combustione, come indicato nel paragrafo "Istruzioni per l'apertura della mantellatura ed ispezione dell'interno"
5. sostituire gli ugelli ed applicare le etichette come indicato nel foglio istruzioni del Kit.
6. verificare la tenuta gas
7. mettere in funzione l'apparecchio
8. provvedere alla regolazione gas vedi paragrafo ("Verifica delle regolazioni gas"):
  - controllo della potenza massima sanitario
  - controllo della potenza minima
  - controllo della potenza massima riscaldamento assoluta
  - regolazione della massima potenza riscaldamento regolabile
  - controllo della lenta accensione
  - regolazione del ritardo di accensione in riscaldamento
9. eseguire l'analisi della combustione.

**Funzione Auto**

Funzione che permette alla caldaia di adattare autonomamente il proprio regime di funzionamento (temperatura degli elementi scaldanti) alle condizioni esterne per raggiungere e mantenere le condizioni di temperatura ambiente richieste.

A seconda delle periferiche connesse e del numero delle zone gestite, la caldaia regola autonomamente la temperatura di mandata. Provvedere quindi al settaggio dei vari parametri interessati (vedi menu regolazioni). Per attivare la funzione premere il tasto AUTO DEL CLIMA MANAGER.

**Per maggiori informazioni consultare il Manuale di Termoregolazione di ARISTON.**

**Esempio:**

IMPIANTO SINGOLA ZONA (ALTA TEMPERATURA) CON CONTROLLO REMOTO CLIMA MANAGER + SONDA ESTERNA.

In questo caso è necessario impostare i seguenti parametri:

- 4 2 1 - Attivazione Termoregolazione tramite sensori
  - selezionare 4 = sonda esterna + sonda ambiente
- 4 2 2 - Selezione curva termoregolazione
  - selezionare la curva interessata in base al tipo di impianto, di installazione, di isolamento termico dell'edificio etc..
- 4 2 3 - Spostamento parallelo curva se necessario, che permette di spostare parallelamente la curva aumentando o diminuendo la temperatura di set-point.
- 4 2 4 - Influenza del sensore ambiente
  - permette di regolare l'influenza del sensore ambiente sul calcolo della temperatura di set-point mandata (20 = massima 0 = minima)

**Αλλαγή αερίου**

Ο λέβητας μπορεί να μετατραπεί για χρήση από μεθάνιο (G20) σε Υγραέριο (G30 - G31) ή αντιστρόφως από εξειδικευμένο τεχνικό με τη χρήση του ειδικού σετ.

Οι προς διενέργεια εργασίες είναι οι ακόλουθες:

1. διακόψτε την τάση στη συσκευή
2. κλείστε τον κρουνο αερίου
3. αποσυνδέστε ηλεκτρικά το λέβητα
4. μπείτε στο θάλαμο καύσης, όπως υποδεικνύεται στην παράγραφο «Οδηγίες για το άνοιγμα του μανδύα και επιθεώρησης από το εσωτερικό».
5. αντικαταστήστε τα ακροφύσια και εφαρμόστε τις ετικέτες όπως υποδεικνύεται στο φύλλο οδηγιών του Kit.
6. ελέγξτε το κράτημα αερίου
7. θέστε σε λειτουργία τη συσκευή
8. φροντίστε για τη ρύθμιση αερίου, βλέπε παράγραφο («Έλεγχος των ρυθμίσεων αερίου»)
  - Μέγιστη θερμοκρασία υγειονομικού
  - ελάχιστη
  - Μέγιστη απόλυτη θερμοκρασία θέρμανσης
  - Μέγιστη ρυθμιζόμενη θερμοκρασία θέρμανσης
  - αργή ανάφλεξη
  - Καθυστερήση ανάφλεξης
9. εκτελέστε την ανάλυση της καύσης.

**Λειτουργία AUTO**

Λειτουργία που επιτρέπει στον λέβητα να προσαρμόζει αυτόνομα τη λειτουργία του (θερμοκρασία θερμαντικών στοιχείων) αναλόγως με τις εξωτερικές συνθήκες για την επίτευξη και τη διατήρηση των επιλεγμένων συνθηκών θερμοκρασίας.

Αναλόγως με τα συνδεδεμένα περιφερειακά και τον αριθμό των ζωνών ελέγχου ο λέβητας ρυθμίζει αυτόματα τη θερμοκρασία κατάθλιψης.

Ρυθμίστε τις διάφορες αναγκαίες παραμέτρους (βλ. Μενού ρυθμίσεις).

Για να ενεργοποιήσετε τη λειτουργία πιέστε το πλήκτρο AUTO.

**Για περισσότερες πληροφορίες συμβουλευθείτε το εγχειρίδιο «Θερμορύθμιση» της ARISTON.**

**ΠΑΡΑΔΕΙΓΜΑ:**

ΕΓΚΑΤΑΣΤΑΣΗ ΜΙΑΣ ΖΩΝΗΣ (ΥΨΗΛΗΣ ΘΕΡΜΟΚΡΑΣΙΑΣ) ΜΕ ΕΞΩΤΕΡΙΚΟ ΧΕΙΡΙΣΤΗΡΙΟ CLIMA MANAGER + ΕΞΩΤΕΡΙΚΟ ΑΙΣΘΗΤΗΡΑ

Στην περίπτωση αυτή απαιτείται η ρύθμιση των ακόλουθων παραμέτρων:

- 421 - Ενεργοποίηση θερμορύθμισης μέσω αισθητήρων
  - επιλέξτε 4 = εξωτερικός αισθητήρας + αισθητήρας περιβάλλοντος
- 422 - Επιλογή καμπύλης θερμορύθμισης
  - επιλέξτε την επιθυμητή καμπύλη αναλόγως με τον τύπο του συστήματος, της εγκατάστασης, της θερμομόνωσης του κτηρίου κλπ.
- 423 - Παράλληλη μετακίνηση της καμπύλης (εάν είναι αναγκαία). Επιτρέπει την παράλληλη μετακίνηση της καμπύλης αυξάνοντας ή μειώνοντας την επιλεγμένη θερμοκρασία (ρυθμιζόμενη και από τον χρήστη μέσω του διακόπτη encoder, ο οποίος χρησιμεύει για την παράλληλη μετακίνηση της καμπύλης με τη λειτουργία AUTO ενεργοποιημένη).
- 424 - Επίδραση αισθητήρα περιβάλλοντος
  - Επιτρέπει τη ρύθμιση της επίδρασης του αισθητήρα περιβάλλοντος στον υπολογισμό της θερμοκρασίας κατάθλιψης (20 = μέγιστη, 0 = ελάχιστη).

**Sistemi di protezione caldaia**

La caldaia è protetta dai malfunzionamenti tramite controlli interni da parte della scheda a microprocessore che opera, se necessario, un blocco di sicurezza.

In caso di blocco dell'apparecchio viene visualizzato sul display un codice che si riferisce al tipo di arresto ed alla causa che lo ha generato. Se ne possono verificare due tipologie:

**Arresto di sicurezza**

Questo tipo di errore, è di tipo "volatile", ciò significa che viene automaticamente rimosso al cessare della causa che lo aveva provocato, sul display del Clima Manager compare il codice d'errore. Infatti non appena la causa dell'arresto scompare, la caldaia riparte e riprende il suo normale funzionamento.

In caso contrario spegnere la caldaia, portare l'interruttore elettrico esterno in posizione OFF, chiudere il rubinetto del gas e contattare un tecnico qualificato.

In caso di errore **111** - **Arresto per insufficiente pressione acqua** nel circuito riscaldamento la caldaia segnala un arresto di sicurezza. Sul controllo remoto appare il codice 111.

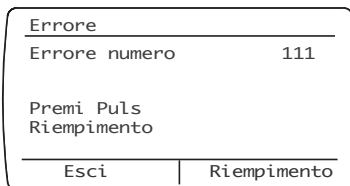

È possibile ripristinare il sistema reintegrando l'acqua premendo il tasto di riempimento.

La caldaia provvederà automaticamente al reintegro, riportando il valore della pressione al livello normale. Se un tentativo di reintegro non dovesse risultare sufficiente è possibile premere nuovamente il pulsante di reintegro fino ad un massimo di 5 volte in 50 minuti dopo di che la caldaia segnala un arresto di sicurezza.

In questo caso, o se la richiesta di reintegro dovesse essere frequente, spegnere la caldaia, portare l'interruttore elettrico esterno in posizione OFF, chiudere il rubinetto del gas e contattare un tecnico qualificato per verificare la presenza di eventuali perdite di acqua.

**Arresto di blocco**

Questo tipo di errore è "non volatile" ciò significa che non viene automaticamente rimosso.

Sul display del Clima Manager compare il codice dell'errore. Per ripristinare il normale funzionamento della caldaia premere il tasto Reset. Sul pannello comandi della caldaia si illumina il led rosso.

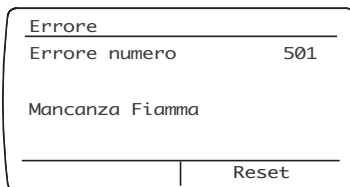

**Importante**

Se il blocco si ripete con frequenza, si consiglia l'intervento del Centro di Assistenza Tecnica autorizzato.

Per motivi di sicurezza, la caldaia consentirà comunque un numero massimo di 5 riarmi (pressioni del tasto RESET) in 15 minuti per sovratemperatura o mancanza fiamma. Al sesto tentativo, entro i 15 minuti, la caldaia va in arresto di sicurezza. In questo caso è possibile sbloccarla solo togliendo l'alimentazione elettrica. Nel caso il blocco sia sporadico o isolato non costituisce un problema.

La prima cifra del codice di errore (Es: 1 01) indica in quale gruppo funzionale della caldaia si è determinato l'errore:

- 1 - Circuito Primario
- 2 - Circuito Sanitario (Caldaia / Kit solare - optional)
- 3 - Parte Elettronica interna
- 4 - Parte Elettronica esterna
- 5 - Accensione e Rilevazione
- 6 - Ingresso aria-uscita fumi

**Avviso di malfunzionamento**

Questo avviso viene indicato sul display nel seguente formato:

5P1 = PRIMO TENTATIVO DI ACCENSIONE FALLITO

la prima cifra che indica il gruppo funzionale è seguita da una P (avviso) e dal codice relativo al particolare avviso.

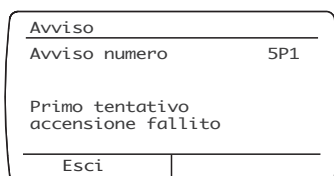

**Συστήματα προστασίας λέβητα**

Ο λέβητας προστατεύεται από δυσλειτουργίες με διαγνωστικούς ελέγχους από την ηλεκτρονική πλακέτα με μικροεπεξεργαστή, η οποία επεμβαίνει σε περίπτωση που είναι αναγκαία η εμπλοκή ασφαλείας.

Σε περίπτωση εμπλοκής της συσκευής στην οθόνη εμφανίζεται ένας κωδικός που αναφέρεται στον τύπο της εμπλοκής και στην αιτία που την προκάλεσε. Υπάρχουν δύο τύποι εμπλοκής.

**Σβήσιμο ασφαλείας**

Αυτός ο τύπος σφάλματος είναι τύπου «στιγμιαίου», που σημαίνει ότι εξουδετερώνεται αυτόματα με την παύση του αιτίου που το προξένησε, στην οθόνη του Clima Manager εμφανίζεται ο κωδικός σφάλματος. Πράγματι, μόλις εξαφανιστεί το αίτιο της ακινητοποίησης, ο λέβητας ξεκινάει πάλι και συνεχίζει την κανονική του λειτουργία.

Σε περίπτωση σφάλματος 111 – Ακινητοποίηση λόγω ανεπαρκούς πίεσης του νερού στο κύκλωμα θέρμανσης ο λέβητας επισημαίνει μια ακινητοποίηση ασφαλείας. Στο εξαποστάσει χειριστήριο εμφανίζεται ο κωδικός 111.

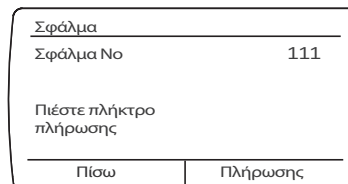

Μπορείτε να αποκαταστήσετε το σύστημα συμπληρώνοντας το νερό πιέζοντας το κουμπί πλήρωσης.

Ο λέβητας εκτελεί αυτόματα την πλήρωση αποκαθιστώντας τη σωστή τιμή πίεσης. Εάν η απόπειρα δεν είναι επιτυχής μπορείτε να πιέσετε το πλήκτρο πλήρωσης έως 5 φορές μέσα σε 50 λεπτά πριν μπλοκάρει ο λέβητας.

Στην περίπτωση αυτή ή εάν απαιτείται συχνά η εκτέλεση της πλήρωσης, γυρίστε τον εξωτερικό διακόπτη στη θέση OFF, κλείστε τη βάνα αερίου και απευθυνθείτε σε εξειδικευμένο τεχνικό για να ελέγξει τυχόν διαρροές νερού.

**Σβήσιμο εμπλοκής**

Το σφάλμα αυτό δεν είναι «προσωρινό», πράγμα που σημαίνει ότι η λειτουργία δεν αποκαθίσταται αυτόματα.

Στην οθόνη του Clima Manager εμφανίζεται ο κωδικός του σφάλματος. Για την αποκατάσταση της κανονικής λειτουργίας του λέβητα πιέστε το κουμπί Reset. Στον πίνακα χειριστήριων του λέβητα φωτίζεται το κόκκινο led.

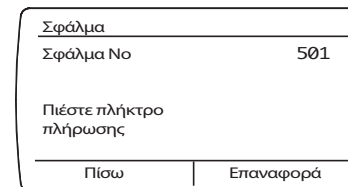

**Σημαντικό**

Εάν η εμπλοκή επαναλαμβάνεται συχνά, συνιστάται η επέμβαση του εξουσιοδοτημένου Σέρβις. Για λόγους ασφαλείας ο λέβητας επιτρέπει έως 5 προσπάθειες απεμπλοκής σε 15 λεπτά (πίεσεις του πλήκτρου **Reset**). Στην έκτη προσπάθεια εντός 15 λεπτών ο λέβητας μπλοκάρει και η απεμπλοκή επιτυγχάνεται μόνο διακόπτοντας την ηλεκτρική τροφοδοσία. Σε περίπτωση που η εμπλοκή είναι σποραδική ή μεμονωμένο γεγονός δεν αποτελεί πρόβλημα.

Το πρώτο ψηφίο του κωδικού σφάλματος (π.χ. 1 01) υποδηλώνει τη λειτουργική μονάδα του λέβητα που παρουσίασε το σφάλμα:

- 1 - Πρωτεύον κύκλωμα
- 2 - Κύκλωμα ζεστού νερού
- 3 - Εσωτερικά ηλεκτρονικά
- 4 - Εξωτερικά ηλεκτρονικά
- 5 - Άναμμα και ανίχνευση
- 6 - Είσοδος αέρα - έξοδος καυσαερίων
- 7 - Θέρμανση πολλαπλών ζωνών

**Ειδοποίηση δυσλειτουργίας**

Η ένδειξη αυτή εμφανίζεται στην οθόνη με την ακόλουθη μορφή: 5 P1 = ΑΠΟΤΥΧΙΑ ΠΡΩΤΗΣ ΠΡΟΣΠΑΘΕΙΑΣ ΑΝΑΦΛΕΞΗΣ

Το πρώτο ψηφίο υποδηλώνει τη λειτουργική μονάδα και ακολουθεί ο χαρακτήρας P (προειδοποίηση) με τον αντίστοιχο κωδικό.



Tabella riepilogativa codici errori

Circuito Primario	
1 01	Sovratemperatura
1 02	Sensore di pressione in corto o non connesso
1 03	Circolazione Insufficiente
1 04	
1 05	
1 06	
1 07	
1 09	Pressione impianto > 3 bar
1 10	Circuito aperto o cortocircuito sonda mandata risc.
1 12	Circuito aperto o cortocircuito sonda ritorno risc
1 11	Mancanza acqua (richiesto riempimento)
1 14	Circuito aperto o Cortocircuito sonda esterna
1 P1	Segnalazione circolazione insufficiente
1 P2	
1 P3	
1 P4	Mancanza acqua (richiesto riempimento)
1 P5	Riempimento incompleto
1 P6	Riempimento incompleto
1 P7	Troppi riempimenti (+ di 5 in 50 minuti)
Circuito Sanitario	
2 01	Circuito aperto o Cortocircuito sonda sanitario
2 02	Circuito aperto o cortocircuito sonda accumulò bassa
2 04	Circuito aperto o cortocircuito sonda collettore solare
2 07	Sovratemperatura collettore solare
2 08	Intervento antigelo collettore solare
Parte Elettronica Interna	
3 01	Errore EEPROM display
3 02	Errore di comunicazione
3 03	Errore scheda principale
3 05	Errore scheda principale
3 06	Errore scheda principale
3 07	Errore scheda principale
3 P9	Avviso Manutenzione Programmata (Contattare Centro Assistenza)
Parte Elettronica Esterna	
4 07	Circuito aperto o Cortocircuito sonda ambiente
Accensione e rilevazione	
5 01	Mancanza fiamma
5 02	Rilevamento fiamma con valvola gas chiusa
5 P1	Primo tentativo di accensione fallito
5 P2	Secondo tentativo di accensione fallito
5 P3	Distacco fiamma
Ingresso Aria / Uscita Fumi	
6 04	Velocità ventilatore insufficiente
6 07	Consenso pressostato fumi precedente alla sequenza di accensione
6 P1	Ritardo consenso pressostato fumi
Multizone Riscaldamento (Moduli Gestione Zone - optional)	
7 01	Circuito aperto o cortocircuito sonda mandata riscaldamento ZONA 2
7 02	Circuito aperto o cortocircuito sonda ritorno riscaldamento ZONA 2
7 03	Circuito aperto o cortocircuito sonda mandata riscaldamento ZONA 3
7 04	Circuito aperto o cortocircuito sonda ritorno riscaldamento ZONA 3
7 05	Circuito aperto o cortocircuito sonda separatore idraulico
7 06	Sovratemperatura ZONA 2
7 07	Sovratemperatura ZONE 3

Συνοπτικός πίνακας κωδικών σφάλματος

Πρωτεύον κύκλωμα		
1 01	Υπερθέρμανση	
1 02	Αισθητήρας πίεσης σε βραχυκύκλωμα ή μη συνδεδεμένος	
1 03	Βραχυκύκλωμα ή αποσύνδεση αισθητήρα πίεσης	
1 04		
1 05		
1 06		
1 07		
1 09	Πίεση εγκατάστασης > 3 bar	
1 10	Ανοικτό κύκλωμα ή βραχυκύκλωμα αισθ. κατάθλ. θέρμ.	
1 12	Ανοικτό κύκλωμα ή βραχυκύκλωμα αισθ. επιστρ. θέρμ.	
1 14	Ανοικτό κύκλωμα ή βραχυκύκλωμα εξωτερικού αισθητήρα	
1 P1	Σήμανση ανεπαρκούς κυκλοφορίας	
1 P2		
1 P3		
1 P4		Έλλειψη νερού (αίτηση πλήρωσης)
1 P5		Ανεπαρκής πλήρωση
1 P6		Ανεπαρκής πλήρωση
1 P7		Υπερβολικός αριθμός πληρώσεων (> 5 σε 50 λεπτά)
Κύκλωμα ζεστού νερού		
2 01	Ανοικτό κύκλωμα ή βραχυκύκλωμα αισθ. ζεστού νερού	
2 02	Σφάλμα κάτω αισθ. μπόιλερ	Για λέβητα με συνδεδεμένο κιτ ηλιακού
2 04	Σφάλμα αισθητ. Ηλιακού	
2 07	Μεγ. Θερμοκρ. Ηλιακού Συλλ.	
2 08	Αντιπαγετική προστ. συλλεκ.	
Εσωτερικά ηλεκτρονικά		
3 01	Σφάλμα EPROM οθόνης	
3 02	Σφάλμα επικοινωνίας	
3 03	Σφάλμα κεντρικής πλακέτας	
3 05	Σφάλμα κεντρικής πλακέτας	
3 06	Σφάλμα κεντρικής πλακέτας	
3 07	Σφάλμα κεντρικής πλακέτας	
3 P9	Προγραμ. συντηρ. - Καλέστε το σέρβις	
Εξωτερικά ηλεκτρονικά		
4 07	Ανοικτό κύκλωμα ή βραχυκύκλωμα αισθητήρα περιβάλλοντος (εάν υπάρχει)	
Άναμμα και ανίχνευση		
5 01	Απουσία φλόγας	
5 02	Ανίχνευση φλόγας με βαλβίδα αερίου κλειστή	
5 P1	Αποτυχία πρώτης προσπάθειας ανάφλεξης	
5 P2	Αποτυχία δεύτερης προσπάθειας ανάφλεξης	
5 P3	Αποκόλληση φλόγας	
Είσοδος αέρα / έξοδος καυσαερίων		
6 04	Χαμηλή ταχύτητα ανεμιστήρα	
6 07	Σήμα έγκρισης πιεζοστάτη καυσαερίων πριν τη διαδικασία ανάμματος	
6 P1	Καθυστέρηση σήματος έγκρισης πιεζοστάτη καυσαερίων	
Θέρμανση πολλαπλών ζωνών		
7 01	Σφάλμα αισθητ. Προς. Ζώνης2	
7 02	Σφάλμα αισθητ. Επιστ. Ζώνης2	
7 03	Σφάλμα αισθητ. Προς. Ζώνης3	
7 04	Σφάλμα αισθητ. Επιστ. Ζώνης3	
7 05	Σφάλμα αισθητ. Υδραυλ. Διαχ.	
7 06	Υπερθέρμανση Ζώνης2	
7 07	Υπερθέρμανση Ζώνης3	

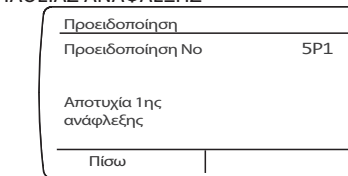
### Analisi della combustione

La caldaia ha sulla parte esterna del collettore scarico fumi due pozzetti per rilevare la temperatura dei gas combusti e dell'aria comburente, concentrazioni di O<sub>2</sub> e CO<sub>2</sub>, etc.

Per accedere alle suddette prese è necessario svitare la vite frontale e togliere il piastrino metallico con guarnizione di tenuta.

Le condizioni ottimali di prova, con la massima potenza di riscaldamento si hanno attivando la funzione spazzacamino - premere il tasto RESET (sul pannello comandi della caldaia) per 5 secondi, la caldaia tornerà al funzionamento normale, automaticamente dopo 10 minuti, oppure premendo il tasto RESET.

Al termine riposizionare correttamente il piastrino metallico e verificarne la tenuta.

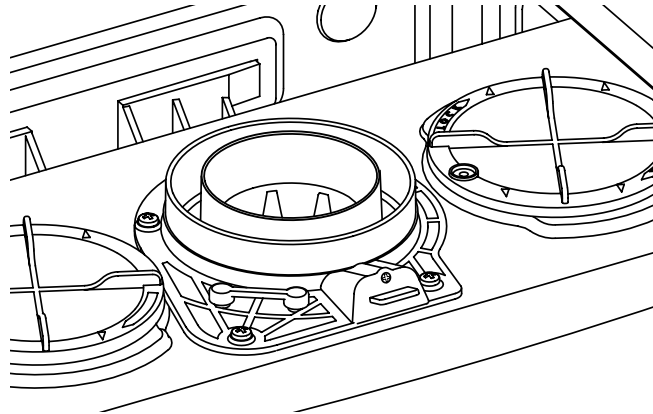

### Ανάλυση της καύσης

Ο λέβητας διαθέτει στη εξωτερική πλευρά του συλλέκτη καυσαερίων διαθέτει δύο ανοίγματα για τη μέτρηση της θερμοκρασίας των καυσαερίων και του αέρα καύσης, των συγκεντρώσεων O<sub>2</sub> και CO<sub>2</sub> κλπ. Για την πρόσβαση στις παροχές αυτές πρέπει να ξεβιδώσετε τη βίδα στην πρόσοψη και να βγάλετε τη μεταλλική πλάκα με την τσιμούχα στεγανότητας. Οι ιδανικές συνθήκες δοκιμής με τη μέγιστη ισχύ θέρμανσης επιτυγχάνονται με τη λειτουργία καθαρισμού καπνοδόχου - πιάστε το πλήκτρο RESET. επί 10 δευτερόλεπτα, στην οθόνη εμφανίζεται η ένδειξη Καθαρισμός Καπνοδόχου - ο λέβητας επανέρχεται αυτόματα στην κανονική λειτουργία μετά από 10 λεπτά ή μετά από ένα ON/OFF. Στο τέλος τοποθετήστε σωστά τη μεταλλική πλάκα και ελέγξτε τη στεγανότητα.

### Controllo evacuazione fumi

Nella caldaia si può controllare la corretta realizzazione dell'aspirazione/scarico verificando le perdite di carico generate dal sistema adottato. Con un manometro differenziale collegato alle "prese test" della camera di combustione è possibile rilevare il ΔP di azionamento del pressostato fumi.

Il valore rilevato non dovrà essere minore di 0,46 mbar (per 24 FF) - 0,70 mbar (per 28 FF) nelle condizioni di massima potenza termica per avere un corretto e stabile funzionamento della caldaia.

### Funzione Antigelo

Se la sonda NTC di mandata misura una temperatura sotto 8°C il circolatore rimane in funzione per 2 minuti e la valvola tre vie durante tale periodo, è commutata in sanitario e riscaldamento ad intervalli di un minuto. Dopo i primi due minuti di circolazione si possono verificare i seguenti casi:

- se la temperatura di mandata è superiore a 8°C, la circolazione viene interrotta;
- se la temperatura mandata è compresa tra 4°C e 8°C si fanno altri due minuti di circolazione (1 sul circuito riscaldamento, 1 sul sanitario); nel caso si effettuino più di 10 cicli la caldaia passa al caso C
- se la temperatura di mandata è inferiore a 4°C si accende il bruciatore alla minima potenza fino a quando la temperatura raggiunge i 30°C.

Se la sonda NTC di mandata è danneggiata, la funzione viene esplicitata dalla sonda di ritorno. Il bruciatore non si accende e si attiva il circolatore, come sopra indicato, quando la temperatura misurata è < 8°C.

Il bruciatore viene comunque tenuto spento anche in caso di blocco o arresto di sicurezza.

La protezione antigelo è attiva solo con la caldaia perfettamente funzionante:

- la pressione dell'installazione è sufficiente
- la caldaia è alimentata elettricamente
- il gas viene erogato.

### Έλεγχος απαγωγής καυσαερίων

Μπορείτε να διαπιστώσετε τη σωστή αναρρόφηση/απαγωγή του λέβητα ελέγχοντας τις πτώσεις πίεσης που δημιουργεί το σύστημα. Μπορείτε να μετρήσετε το ΔP ενεργοποίησης του πιεζοστάτη καυσαερίων με ένα διαφορικό μανόμετρο συνδεδεμένο στις "παροχές τεστ" του θαλάμου καύσης.

Για τη σωστή και σταθερή λειτουργία του λέβητα η μετρούμενη τιμή δεν πρέπει να είναι μικρότερη από 0,46 mbar (για 24 kW) - 0,70 mbar (για 28 kW)

### Αντιπαγωτική λειτουργία

Εάν ο αισθητήρας NTC στην κατάθλιψη μετρήσει θερμοκρασία κάτω των 8°C, ο κυκλοφορητής παραμένει σε λειτουργία επί 2 λεπτά και η τρίοδη βαλβίδα εκτελεί τη μεταγωγή μεταξύ ζεστού νερού και θέρμανσης ανά διαστήματα του ενός λεπτού. Μετά τα πρώτα δύο λεπτά μπορούν να υπάρξουν οι ακόλουθες περιπτώσεις:

- Εάν η θερμοκρασία κατάθλιψης υπερβεί τους 8°C ο κυκλοφορητής διακόπτει τη λειτουργία του
- Εάν η θερμοκρασία κατάθλιψης είναι >4°C και >8°C ο κυκλοφορητής λειτουργεί για άλλα 2 λεπτά (1 στο κύκλωμα θέρμανσης και 1 στο κύκλωμα ζεστού νερού). Σε περίπτωση που ο αριθμός των κύκλων υπερβεί του 10, ο λέβητας περνά στην περίπτωση C
- Εάν η θερμοκρασία κατάθλιψης είναι <4°C, ανάβει ο καυστήρας στην ελάχιστη ισχύ έως τους 30°C.

Εάν ο αισθητήρας NTC είναι ανοικτός, η λειτουργία ελέγχεται από τον αισθητήρα επιστροφής. Ο καυστήρας δεν ανάβει και ενεργοποιείται ο κυκλοφορητής με την ίδια διαδικασία όταν η θερμοκρασία είναι <8°C.

Ο καυστήρας παραμένει σβηστός και σε περίπτωση εμπλοκής ή σβησίματος ασφαλείας. Η αντιπαγωτική προστασία είναι ενεργή μόνο όταν ο λέβητας λειτουργεί κανονικά:

- υπάρχει επαρκής πίεση στην εγκατάσταση
- η ηλεκτρική τροφοδοσία είναι συνδεδεμένη
- υπάρχει παροχή αερίου.

**Accesso ai Menu di impostazione - regolazione - diagnostica**

La caldaia permette di gestire in maniera completa il sistema di riscaldamento e produzione di acqua calda ad uso sanitario.

La navigazione all'interno dei menu permette di personalizzare il sistema caldaia + periferiche connesse ottimizzando il funzionamento per il massimo comfort ed il massimo risparmio. Inoltre fornisce importanti informazioni relative al buon funzionamento della caldaia.

I menu disponibili sono i seguenti:

<b>0</b>	<b>Data-Ora-Lingua - vedi manuale Controllo Remoto</b>
0 0	Selezione Lingua Display
0 1	Impostazione Data e Ora
0 2	Aggiornamento automatico ora legale
<b>1</b>	<b>Programmazione oraria - vedi manuale Controllo Remoto</b>
<b>2</b>	<b>Parametri Caldaia</b>
2 1	Codice d'accesso (accesso riservato tecnico qualificato)
2 2	Impostazioni Generali
2 3	Parametri Riscaldamento Parte 1
2 4	Parametri Riscaldamento Parte 2
2 5	Parametri Sanitario
2 9	Reset Menù 2
<b>3</b>	<b>Solare &amp; Bollitore</b>
3 0	Impostazioni generali
<b>4</b>	<b>Parametri Zona 1 (se presenti periferiche modulanti)</b>
4 0	Impostazione Temperature zona 1
4 1	Codice d'accesso (accesso riservato tecnico qualificato)
4 2	Impostazione zona 1
4 3	Diagnostica
<b>5</b>	<b>Parametri Zona 2 (se presenti periferiche modulanti)</b>
5 0	Impostazione Temperature zona 2
5 1	Codice d'accesso (accesso riservato tecnico qualificato)
5 2	Impostazione zona 2
5 3	Diagnostica Zona 2
5 5	Multizona
<b>6</b>	<b>Parametri Zona 3 (se presenti periferiche modulanti)</b>
6 0	Impostazione Temperature zona 3
6 1	Codice d'accesso (accesso riservato tecnico qualificato)
6 2	Impostazione zona 3
6 3	Diagnostica Zona 3
<b>7</b>	<b>Test &amp; Utilities</b>
<b>8</b>	<b>Parametri assistenza</b>
8 1	Codice d'accesso (accesso riservato tecnico qualificato)
8 2	Caldaia
8 3	Temperature caldaia
8 4	Solare e bollitore (se presenti)
8 5	Service - Assistenza Tecnica
8 6	Statistiche
8 7	NON ATTIVO
8 8	Elenco errori
8 9	Dati Centro Assistenza
	<b>Menu Clima Manager - vedi manuale Controllo Remoto</b>
	<b>Menu INFO - vedi manuale Controllo Remoto</b>

**Πρόσβαση στα μενού προγραμματισμού - ρύθμισης - διαγνωστικού ελέγχου**

Ο λέβητας επιτρέπει την πλήρη διαχείριση του συστήματος θέρμανσης και παραγωγής ζεστού νερού.

Η πλοήγηση στο εσωτερικό των μενού επιτρέπει τη ρύθμιση του συστήματος του λέβητα βελτιστοποιώντας τη λειτουργία για τη μέγιστη άνεση και εξοικονόμηση ενέργειας. Παρέχει επίσης σημαντικές πληροφορίες σχετικά με τη σωστή λειτουργία του λέβητα.

Τα διαθέσιμα μενού είναι:

<b>0</b>	<b>Ημερομηνία - Ώρα - Γλώσσα - βλέπε εγχειρίδιο Χειριστηρίου Αποστάσεως</b>
0 0	Επιλογή γλώσσας οθόνης
0 1	Ρύθμιση ημερομηνίας και ώρας
0 2	Αυτόματη ενημέρωση θερινής ώρας
<b>1</b>	<b>Χρονοπρογραμματισμός - βλέπε εγχειρίδιο Χειριστηρίου Αποστάσεως</b>
<b>2</b>	<b>Παράμετροι λέβητα</b>
2 1	Κωδικός πρόσβασης (μόνο για εξειδικευμένο τεχνικό)
2 2	Γενικές ρυθμίσεις
2 3	Παράμετροι θέρμανσης Μέρος 1
2 4	Παράμετροι θέρμανσης Μέρος 2
2 5	Παράμετροι ζεστού νερού
2 9	Reset Μενού 2
<b>3</b>	<b>Ηλιακός θερμοσίφωνα και μπόιλερ</b>
3 0	Γενικές ρυθμίσεις
3 1	Κωδικός πρόσβασης (μόνο για εξειδικευμένο τεχνικό)
3 2	Γενικές ρυθμίσεις
<b>4</b>	<b>Παράμετροι ζώνης 1 (με περιφερειακά ρύθμισης)</b>
4 0	Προγραμματισμός θερμοκρασιών ζώνης 1
4 1	Κωδικός πρόσβασης (μόνο για εξειδικευμένο τεχνικό)
4 2	Προγραμματισμός ζώνης 1
4 3	Διαγνωστικός έλεγχος
<b>5</b>	<b>Παράμετροι ζώνης 2 (με περιφερειακά ρύθμισης)</b>
5 0	Προγραμματισμός θερμοκρασιών ζώνης 2
5 1	Κωδικός πρόσβασης (μόνο για εξειδικευμένο τεχνικό)
5 2	Προγραμματισμός ζώνης 2
5 3	Διαγνωστικός έλεγχος
5 5	Πολλαπλών ζωνών
<b>6</b>	<b>Παράμετροι ζώνης 3 (με περιφερειακά ρύθμισης)</b>
6 0	Προγραμματισμός θερμοκρασιών ζώνης 3
6 1	Κωδικός πρόσβασης (μόνο για εξειδικευμένο τεχνικό)
6 2	Προγραμματισμός ζώνης 3
6 3	Διαγνωστικός έλεγχος
<b>7</b>	<b>Τεστ και βοηθητικές λειτουργίες</b>
<b>8</b>	<b>Παράμετροι Σέρβις</b>
8 1	Κωδικός πρόσβασης (μόνο για εξειδικευμένο τεχνικό)
8 2	Λέβητας
8 3	Θερμοκρασίες λέβητα
8 4	Ηλιακός θερμοσίφωνα και μπόιλερ (εάν υπάρχουν)
8 5	Σέρβις
8 6	Στατιστικά
8 7	εάν υπάρχει
8 8	Κατάλογος σφαλμάτων
8 9	Στοιχεία Σέρβις
	<b>Μενού Clima manager - βλέπε εγχειρίδιο Χειριστηρίου Αποστάσεως</b>
	<b>Μενού INFO - βλέπε εγχειρίδιο Χειριστηρίου Αποστάσεως</b>



I parametri relativi ad ogni singolo menu sono riportati nelle pagine seguenti.

L'accesso e la modifica dei vari parametri viene effettuata dal Clima Manager attraverso il tasto MENU e la manopola.

Οι παράμετροι των μεμονωμένων μενού παρουσιάζονται στη συνέχεια.

Η πρόσβαση και η τροποποίηση των διαφόρων παραμέτρων διενεργείται από τον Clima Manager με το κουμπί Μενού και τον επιλογέα.

Per accedere ai menu di regolazione procedere come segue:

1. Premere il tasto Menu
2. Ruotare la manopola e selezionare il menu - es. menu 2 "Parametri caldaia".



Menu	
0 Data-Ora-Lingua	
1 Programmazione oraria	
<b>2 Parametri caldaia</b>	
3 Solare & Bollitore	
4 Parametri Zona 1	
5 Parametri Zona 2	
Esci	Conferma

3. Premere il tasto Conferma

2 Parametri caldaia	
<b>21 Codice d'accesso</b>	
22 Impostazioni Generali	
23 Riscaldamento Parte 1	
24 Riscaldamento Parte 2	
25 Sanitario	
Esci	Conferma

4. Premere nuovamente il tasto Conferma per accedere al parametro 21 "Codice d'accesso"

**Attenzione!** I menu riservati al tecnico qualificato sono accessibili solo dopo aver impostato il codice d'accesso.

5. Premere il tasto Conferma
6. Ruotare la manopola per inserire il codice d'accesso "234".
7. Premere il tasto Conferma

Codice d'Accesso	
Inserisci codice	
<b>222</b>	
Esci	Conferma

Codice d'Accesso	
Inserisci codice	
<b>234</b>	
Esci	Conferma

2 Parametri caldaia	
21 Codice d'accesso	
22 Impostazioni Generali	
<b>23 Riscaldamento Parte 1</b>	
24 Riscaldamento Parte 2	
25 Sanitario	
Esci	Conferma

8. Ruotare la manopola per selezione il sottomenu, es. 23 "Riscaldamento Parte 1"
9. Premere il tasto Conferma per accedere ai parametri.

23 Riscaldamento-1	
230 Livello Max P Ass	97
<b>231 Livello Max P Reg</b>	<b>97</b>
235 Tipo Ritardo	1
236 Tempo Anticicl	
237 Post circ Risc	
Esci	Conferma

10. Ruotare la manopola per selezionare il parametro, es. 231 "Livello Massima Potenza riscaldamento regolabile"
11. Premere il tasto Conferma per accedere al parametro.

Codice param: 231	
Livello Max Pot Riscald Regolabile	
<b>97</b>	
Esci	Conferma

12. Ruotare la manopola per modificare il valore.
13. Premere il tasto Conferma per memorizzare la modifica, altrimenti premere il tasto Esci per uscire dal parametro senza memorizzare.

Premere Esci fino a tornare alla normale visualizzazione. Per i menu che non richiedono il codice d'accesso il passaggio dal menu al sotto-menu è diretto.

Gia πρόσβαση στο μενού ρύθμισης προχωρήστε ως ακολούθως:

1. Πιέστε το κουμπί Μενού
2. Στρέψτε τον επιλογέα και επιλέξτε το μενού - π.χ. μενού 2 "Παράμετροι λέβητα".



Μενού	
0 Όρα-Ημερομ-Γλώσσα	
1 Ρύθμιση ωραρίων	
<b>2 Παράμετροι λέβητα</b>	
3 Ηλιακό και Μπόιλερ	
4 Παράμετροι Ζώνης 1	
5 Παράμετροι Ζώνης 2	
Παράλειψη	Επικύρωση

3. Πιέστε το κουμπί Επιβεβαίωσης

2 Παράμετροι λέβητα	
<b>21 Κωδικός Υπηρεσίας</b>	
22 Γενικά	
23 Κεντρ. Θέρμανση-1	
24 Κεντρ. Θέρμανση-2	
25 Ζεστό Νερό Χρήσης	
Πίσω	Επικύρωση

4. Πιέστε εκ νέου το κουμπί Επιβεβαίωσης για πρόσβαση στην παράμετρο 21 "Κωδικός πρόσβασης"

**Προσοχή!** Τα μενού που απευθύνονται στον ειδικευμένο τεχνικό είναι προσβάσιμα μόνο αφού θέσετε τον κωδικό πρόσβασης.

5. Πιέστε το κουμπί Επιβεβαίωσης
6. Στρέψτε τον επιλογέα για να εισάγετε τον κωδικό πρόσβασης «234».
7. Πιέστε το κουμπί Επιβεβαίωσης

Κωδικός Υπηρεσίας	
Εισάγετε κωδικό	
<b>222</b>	
Πίσω	Επικύρωση

Κωδικός Υπηρεσίας	
Εισάγετε κωδικό	
<b>234</b>	
Πίσω	Επικύρωση

10. Στρέψτε τον επιλογέα για να επιλέξετε την παράμετρο, π.χ. 231 «Επίπεδο Μέγιστης Ρυθμιζόμενης Ισχύος Θέρμανσης»

11. Πιέστε το κουμπί Επιβεβαίωσης για πρόσβαση στην παράμετρο.

Κωδικός Παραμ.: 231	
Μέγιστη Ρυθμιζόμενη ισχύς ΚΘ	
<b>97</b>	
Πίσω	Επικύρωση

8. Στρέψτε τον επιλογέα για να επιλέξετε το υπομενού, π.χ. 23 «Θέρμανση Μέρους 1».
9. Πιέστε το κουμπί Επιβεβαίωση για πρόσβαση στις παραμέτρους.

23 Κεντρ. Θέρμανση-1	
230 Μεγ. Απόλυτη Ισχύς ΚΘ	97
<b>231 Μέγιστη Ρυθμιζόμενη Ισχύς ΚΘ</b>	<b>97</b>
235 Τρόπος καθυστέρησης ανάφλεξης	1
236 Χρόνος καθυστέρησης	
237 Μετα-κυκλοφορία/ανταντλία ΚΘ	
Πίσω	Επικύρωση

12. Στρέψτε τον επιλογέα για να αλλάξετε την τιμή.
13. Πιέστε το κουμπί Επιβεβαίωσης για να αποθηκεύσετε την τροποποίηση, διαφορετικά πιέστε το κουμπί Έξοδος για να βγείτε από την παράμετρο χωρίς αποθήκευση.

Πιέστε Έξοδος μέχρι να επιστρέψετε στην κανονική απεικόνιση.

menu	sotto-menu	parametro	descrizione	range	impostazioni di fabbrica	
0	<b>IMPOSTAZIONE ORA, DATA, LINGUA</b>					<b>Vedi manuale del Controllo Remoto</b>
1	<b>PROGRAMMAZIONE ORARIA</b>					<b>Vedi manuale del Controllo Remoto</b>
2	<b>IMPOSTAZIONE PARAMETRI CALDAIA</b>					
2	1	<b>INSERIMENTO CODICE D'ACCESSO</b>			222	ruotare la manopola per selezionare 234 e premere il tasto Conferma
2	2	<b>IMPOSTAZIONI GENERALI CALDAIA</b>				
2	2	0	Lenta Accensione	da 0 a 99		vedi paragrafo Regolazioni Gas
2	2	1	Temperatura antigelo Zone	da 2 a 10(°)	5	Il parametro è visualizzato solo con connessione a dispositivi modulanti - vedi istruzioni Kit (optional)
2	2	2	NON ATTIVO			
2	2	3	NON ATTIVO			
2	2	4	NON ATTIVO			
2	2	5	Ritardo partenza in riscaldamento	0= Disattivato 1= 10 secondi 2= 90 secondi 3= 210 secondi	0	Utilizzare con Clip-in 2 zone (optional)
2	2	6	NON ATTIVO			
2	2	7	NON ATTIVO			
2	2	8	Versione Caldaia <b>- NON MODIFICARE</b>	da 0 a 5	0	RISERVATO AL SAT Solo in caso di sostituzione della scheda elettronica
2	3	<b>PARAMETRI RISCALDAMENTO - PARTE 1</b>				
2	3	0	Massima Potenza Riscaldamento Assoluta	da 0 a 99		RISERVATO AL SAT Solo in caso di sostituzione della scheda elettronica o cambio gas - vedi paragrafo Regolazione Gas
2	3	1	Max Potenza Riscaldamento regolabile	da 0 a 99		vedi paragrafo Regolazione Gas
2	3	2	NON ATTIVO			
2	3	3	NON ATTIVO			
2	3	4	NON ATTIVO			
2	3	5	Selezione Tipologia ritardo d'accensione in riscaldamento	0 = Manuale 1 = automatico	1	vedi paragrafo Regolazione Gas
2	3	6	Impostazione tempo ritardo d'accensione in riscaldamento	da 0 a 7 (minuti)	3	
2	3	7	Post-circolazione riscaldamento	da 0 a 15 (minuti) o CO (in continuo)	3	
2	3	8	Tipologia di funzionamento del circolatore	0 = Bassa Velocità 1 = Alta Velocità 2 = Modulante	2	
2	3	9	Impostazione del Delta T Modulazione Circolatore	da 10 a 30 (°C)	20	Da impostare con funzionamento del circolatore in modalità modulante
Tale parametro permette di impostare la differenza di temperatura tra mandata e ritorno che determina la commutazione tra bassa ed alta velocità del circolatore						
<b>Es:</b> param. 239 = 20 se la Tman - Trit > di 20 °C il circolatore viene attivato alla massima velocità.						
Se Tman - Trit < di 20 - 2°C il circolatore viene attivato alla minima velocità.						
Il tempo di attesa minimo per il cambio di velocità è di 5 minuti.						
2	4	<b>PARAMETRI RISCALDAMENTO - PARTE 2</b>				
2	4	0	Impostazione della pressione minima circuito riscaldamento <i>- vedi funzione riempimento semiautomatico</i>	da 3 a 4 (bar/10)	4	se la pressione scende fino al valore minimo impostato la caldaia si blocca e segnalerà l'errore <b>111</b> richiedendo il riempimento
2	4	1	Impostazione pressione circuito riscaldamento per segnalazione richiesta di riempimento <i>- vedi funzione riempimento semiautomatico</i>	da 4 a 8 (bar/10)	6	se la pressione scende fino al valore di allerta impostato la caldaia segnalerà un avviso di malfunzionamento <b>1P4</b> per circolazione insufficiente, sul display del Clima Manager comparirà la richiesta di riempimento
2	4	2	Impostazione della pressione di arresto del riempimento semiautomatico	da 9 a 15 (bar/10)	12	dopo aver attivato il riempimento, non appena si raggiunge la pressione impostata, la funzione si disattiva.
2	4	3	Post-ventilazione dopo richiesta riscaldamento	0 = OFF (durata 5 secondi) 1 = ON (durata 3 minuti)	0	

μενού	υπομενού	παράμετρος	περιγραφή	τιμές	εργοσταθ. ρυθμίσεις
-------	----------	------------	-----------	-------	---------------------



<b>0</b>	<b>ΡΥΘΜΙΣΗ ΩΡΑΣ, ΗΜΕΡΟΜΗΝΙΑΣ, ΓΛΩΣΣΑΣ</b> Βλέπε εγχειρίδιο του Εξ Αποστάσεως Χειριστηρίου					
<b>1</b>	<b>ΧΡΟΝΟΠΡΟΓΡΑΜΜΑΤΙΣΜΟΣ</b> Βλέπε εγχειρίδιο του Εξ Αποστάσεως Χειριστηρίου					
<b>2</b>	<b>ΠΡΟΓΡΑΜΜΑΤΙΣΜΟΣ ΠΑΡΑΜΕΤΡΩΝ ΛΕΒΗΤΑ</b>					
<b>2</b>	<b>1</b>	<b>ΕΙΣΑΓΩΓΗ ΚΩΔΙΚΟΥ ΠΡΟΣΒΑΣΗΣ</b>			222	στρέψτε τον επιλογέα για να εισάγετε 234 και πιάστε το κουμπί Επιβεβαίωσης.
<b>2</b>	<b>2</b>	<b>ΓΕΝΙΚΕΣ ΡΥΘΜΙΣΕΙΣ ΛΕΒΗΤΑ</b>				
<b>2</b>	<b>2</b>	<b>0</b>	Μαλακή ανάφλεξη	0 - 99		Βλ. παρ. Ρυθμίσεις αερίου
<b>2</b>	<b>2</b>	<b>1</b>	Αντιπαγετική Θερμοκρ. Ζώνης	2-10 (°C)	5	Η παράμετρος εμφανίζεται μόνο με συνδεδεμένες διατάξεις ρύθμισης
<b>2</b>	<b>2</b>	<b>2</b>	ΑΝΕΝΕΡΓΟ			
<b>2</b>	<b>2</b>	<b>3</b>	ΑΝΕΝΕΡΓΟ			
<b>2</b>	<b>2</b>	<b>4</b>	ΑΝΕΝΕΡΓΟ			
<b>2</b>	<b>2</b>	<b>5</b>	Καθυστέρηση έναρξης θέρμανσης	0 = απενεργοπ. 1 = 10 δευτ. 2 = 90 δευτ. 3 = 210 δευτ.	0	
<b>2</b>	<b>2</b>	<b>6</b>	ΑΝΕΝΕΡΓΟ			
<b>2</b>	<b>2</b>	<b>7</b>	ΑΝΕΝΕΡΓΟ			
<b>2</b>	<b>2</b>	<b>8</b>	Μοντέλο λέβητα - ΝΑ ΜΗΝ ΤΡΟΠΟΠΟΙΕΙΤΑΙ	0 - 5	0	ΜΟΝΟ ΓΙΑ ΤΟ ΣΕΡΒΙΣ. Μόνο σε περίπτωση αντικατάστασης ηλεκτρονικής πλακέτας
<b>2</b>	<b>3</b>	<b>ΠΑΡΑΜΕΤΡΟΙ ΘΕΡΜΑΝΣΗΣ - ΜΕΡΟΣ 1</b>				
<b>2</b>	<b>3</b>	<b>0</b>	Μέγιστη απόλυτη ισχύς θέρμανσης	0-99		ΜΟΝΟ ΓΙΑ ΤΟ ΣΕΡΒΙΣ. Μόνο σε περίπτωση αντικατάστασης ηλεκτρονικής πλακέτας ή αλλαγής αερίου - βλ. παρ. Ρύθμιση αερίου
<b>2</b>	<b>3</b>	<b>1</b>	Μέγιστη ρυθμιζόμενη ισχύς θέρμανσης	0-99		βλ. παρ. Ρύθμιση αερίου
<b>2</b>	<b>3</b>	<b>2</b>	ΑΝΕΝΕΡΓΟ			
<b>2</b>	<b>3</b>	<b>3</b>	ΑΝΕΝΕΡΓΟ			
<b>2</b>	<b>3</b>	<b>4</b>	ΑΝΕΝΕΡΓΟ			
<b>2</b>	<b>3</b>	<b>5</b>	Επιλογή τύπου καθυστέρησης ανάφλεξης σε θέρμανση	0 = χειροκίνητη 1 = αυτόματη	1	βλ. παρ. Ρύθμιση αερίου
<b>2</b>	<b>3</b>	<b>6</b>	Προγραμματισμός χρόνου καθυστέρησης ανάφλεξης σε θέρμανση	0-7 (λεπτά)	3	
<b>2</b>	<b>3</b>	<b>7</b>	Παράταση κυκλοφορίας σε θέρμανση	0-15 (λεπτά) ή CO (συνεχής)	3	
<b>2</b>	<b>3</b>	<b>8</b>	Τύπος λειτουργίας κυκλοφορητή	0 = χαμηλή ταχύτητα 1 = υψηλή ταχύτητα 2 = ρυθμιζόμενη	2	
<b>2</b>	<b>3</b>	<b>9</b>	Προγραμματισμός ΔΤ ρύθμισης κυκλοφορητή	10-30 (°C)	20	Προγραμματισμός για λειτουργία ρύθμισης του κυκλοφορητή
			Η παράμετρος αυτή επιτρέπει τον προγραμματισμό της διαφοράς θερμοκρασίας μεταξύ κατάθλιψης και επιστροφής για τη μεταγωγή του κυκλοφορητή από χαμηλή σε υψηλή ταχύτητα. π.χ. παράμ. 239 = 20. Εάν Tκατ - Tεπ > 20°C ενεργοποιείται η μέγιστη ταχύτητα του κυκλοφορητή. Εάν Tκατ - Tεπ < 20 - 2°C ενεργοποιείται η ελάχιστη ταχύτητα κυκλοφορητή. Ο ελάχιστος χρόνος αναμονής για αλλαγή ταχύτητας είναι 5 λεπτά.			
<b>2</b>	<b>4</b>	<b>ΠΑΡΑΜΕΤΡΟΙ ΘΕΡΜΑΝΣΗΣ - ΜΕΡΟΣ 2</b>				
<b>2</b>	<b>4</b>	<b>0</b>	Προγραμματισμός ελάχιστης πίεσης νερού - βλ. λειτουργία ημιαυτόματης πλήρωσης	3-4 (0,x bar)	4	εάν η πίεση πέσει έως την ελάχιστη τιμή, ο λέβητας μπλοκάρει και επισημαίνει το σφάλμα <b>111</b> ζητώντας την πίεση του πλήκτρου Πλήρωσης
<b>2</b>	<b>4</b>	<b>1</b>	Προγραμματισμός πίεσης κυκλώματος θέρμανσης για σήμανση ανάγκης πλήρωσης - βλ. λειτουργία ημιαυτόματης πλήρωσης	4-8 (0,x bar)	6	αν η πίεση κατέλθει μέχρι την τεθείσα τιμή συναγερμού ο λέβητας θα επισημαίνει μια ειδοποίηση δυσλειτουργίας <b>1P4</b> λόγω ανεπαρκούς κυκλοφορίας, στην οθόνη του Clima Manager θα εμφανιστεί το αίτημα πλήρωσης
<b>2</b>	<b>4</b>	<b>2</b>	Προγραμματισμός πίεσης διακοπής ημιαυτόματης πλήρωσης	9-15 (0,x - 1,x bar)	12	μετά την έναρξη της πλήρωσης, μόλις επιτευχθεί η προγραμματισμένη πίεση η λειτουργία πλήρωσης διακόπτεται
<b>2</b>	<b>4</b>	<b>3</b>	Παράταση αερισμού μετά την αίτηση θέρμανσης	0 = OFF (5 δευτ.) 1 = ON (3 λεπτά)	0	

menu	sotto-menu	parametro	descrizione	range	impostazioni di fabbrica		
2	4	4	Tempo incremento temperatura riscaldamento	da 0 a 60 (minuti)	16	attivo solo con T. A. on/off e Termoregolazione attivata (parametro 421 o 521 su 01 = Dispositivi ON/OFF)	
			Tale parametro permette di impostare il tempo di attesa prima dell'aumento automatico della temperatura di mandata con step di 4°C (max 12°C) Se tale parametro rimane con valore 0 tale funzione non è attiva.				
2	4	5	NON ATTIVO				
2	4	6	NON ATTIVO				
2	4	7	Indicazione dispositivo per rilevazione pressione circuito riscaldamento	0 = Solo sonde temperatura 1 = Pressostato di minima 2 = Sensore di pressione	2	RISERVATO AL SAT Solo in caso di sostituzione della scheda elettronica	
2	4	8	Abilitazione riempimento semiautomatico	0 = OFF 1 = ON	1	RISERVATO AL SAT Solo in caso di sostituzione della scheda elettronica	
2	5	<b>PARAMETRI SANITARIO</b>					
2	5	0	Funzione COMFORT	0 = Disabilitata 1 = Temporizzata 2 = Sempre attiva	0	Temporizzata = Programmazione oraria del confort dal CLIMA MANAGER	
			L'apparecchio consente di aumentare il comfort nell'erogazione di acqua sanitaria tramite la funzione "COMFORT". Tale funzione mantiene caldo lo scambiatore secondario durante i periodi di inattività della caldaia; ciò al fine di aumentare il benessere termico iniziale di prelievo di acqua erogando a una temperatura maggiore. <b>Nota:</b> Tale funzione può essere attivata o disattivata anche premendo il tasto COMFORT.				
2	5	1	Ritardo d'accensione durante un ciclo COMFORT	da 0 a 120 minuti	0		
2	5	2	Ritardo partenza in sanitario	da 5 a 200 (da 0,5 a 20 secondi)	5	Anti-colpo d'ariete	
2	5	3	Logica spegnimento bruciatore in sanitario	0 = Anticalcare (stop a > 67°C) 1 = Set-point +4°C	0	Impostare ad 1 con Clip-in solare collegato	
2	5	4	Post-circolazione e post-ventilazione dopo prelievo sanitario	0 = OFF 1 = ON (= 3 minuti)	0		
2	5	5	Ritardo partenza in riscaldamento dopo prelievo sanitario	da 0 a 30 (minuti)	0		
2	9	<b>RESET MENU 2</b>					
2	9	0	Ripristino, in automatico, delle impostazioni di fabbrica del menu 2	Si No		Per resettare i parametri selezionare SI e premere il tasto Conferma	
3	<b>CALDAIE CON BOLLITORE (INTERNO O ESTERNO) E COLLEGAMENTO A IMPIANTI SOLARI</b>						
3	0	<b>IMPOSTAZIONI GENERALI</b>					
3	0	0	Impostazione temperatura accumulo - NON ATTIVO				
3	0	1	Impostazione ΔT accumulo/Uscita sanitario - NON ATTIVO	da 0 a 25 (°)	0	Attivo solo con Clip-in solare collegato (optional)	
3	0	2	NON ATTIVO				
3	1	<b>INSERIMENTO CODICE D'ACCESSO</b>				222	ruotare la manopola per selezionare 234 e premere il tasto Conferma
3	2	<b>IMPOSTAZIONI SPECIALI</b>					
3	2	0	Funzione antilegionella - NON ATTIVO				
3	2	1	NON ATTIVO				
3	2	2	NON ATTIVO				
3	2	3	Delta T Temperatura collettore per attivazione circolatore	da 0 a 30 (°C)	8	Attivi solo con Clip-in solare collegato (optional)	
3	2	4	Delta T Temperatura collettore per Stop circolatore	da 0 a 30 (°C)	4		
3	2	5	Temperatura minima collettore per attivazione circolatore	da 10 a 90 (°C)	30		
3	2	6	Colpo al collettore				
3	2	7	Funzione Recooling				
3	2	8	NON ATTIVO				
3	2	9	Temperatura antigelo collettore	da -20 a +5	-20		
4	<b>PARAMETRI ZONA 1</b>						
4	0	<b>IMPOSTAZIONE TEMPERATURE ZONA 1</b>					
4	0	0	Impostazione Temperatura Giorno Zona 1	da 10 a 30 (°C)	19	Il parametro è visualizzato solo con connessione a dispositivi modulanti - vedi istruzioni Kit (optional)	
4	0	1	Impostazione Temperatura Notte Zona 1	da 10 a 30 (°C)	16		

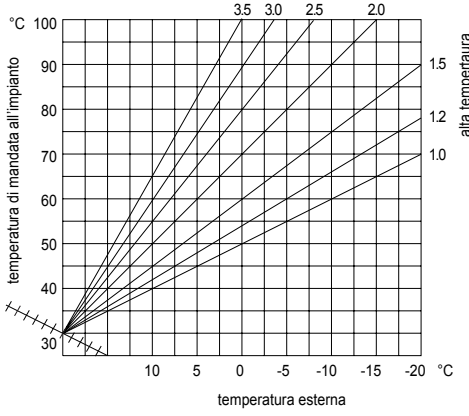
μενού	υπομενού	παράμετρος	περιγραφή	τιμές	εργοστασ. ρυθμίσεις		
2	4	4	Χρόνος αύξησης θερμοκρασίας θέρμανσης	0-60 (λεπτά)		ενεργή μόνο με θερμοστ. περιβ. On/Off και ενεργοποιημένη θερμορύθμιση (παρ. 421 ή 521 στο 01 = Διατάξεις ON/OFF)	
			Η παράμετρος αυτή επιτρέπει τον προγραμματισμό του χρόνου αναμονής πριν την αυτόματη αύξηση της θερμοκρασίας κατάθλιψης με βήματα των 4°C (έως 12°C). Εάν η παράμετρος παραμείνει με τιμή 00, η λειτουργία δεν είναι ενεργή.				
2	4	5	ANENERΓΟ				
2	4	6	ANENERΓΟ				
2	4	7	Ένδειξη διάταξης ανίχνευσης πίεσης κυκλώματος θέρμανσης	0 = μόνο αισθητ. θερμ. 1 = Πιεζοστ. χαμηλής 2 = αισθητ. πίεσης	2	ΜΟΝΟ ΓΙΑ ΤΟ ΣΕΡΒΙΣ. Μόνο σε περίπτωση αντικατάστασης ηλεκτρονικής πλακέτας	
2	4	8	Ενεργοποίηση ημιαυτόματης πλήρωσης	0 = OFF 1 = ON	1	ΜΟΝΟ ΓΙΑ ΤΟ ΣΕΡΒΙΣ. ΜΟΝΟ ΣΕ ΠΕΡΙΠΤΩΣΗ ΑΝΤΙΚΑΤΑΣΤΑΣΗΣ ΗΛΕΚΤΡΟΝΙΚΗΣ ΠΛΑΚΕΤΑΣ	
2	5	<b>ΠΑΡΑΜΕΤΡΟΙ ΖΕΣΤΟΥ ΝΕΡΟΥ</b>					
2	5	0	Λειτουργία COMFORT	0 = απενεργοπ. 1 = με χρονοδιακόπτη 2 = πάντα ενεργή	0		
			Η συσκευή επιτρέπει περισσότερη άνεση στην παροχή ζεστού νερού μέσω της λειτουργίας COMFORT. Η λειτουργία διατηρεί ζεστό τον δευτερεύοντα εναλλάκτη στις περιόδους εκτός λειτουργίας του λέβητα για να παρέχει περισσότερη άνεση όταν ζητηθεί ζεστό νερό το οποίο παρέχεται αρχικά με υψηλότερη θερμοκρασία. Με τη λειτουργία ενεργοποιημένη στην οθόνη εμφανίζεται η ένδειξη COMFORT. Σημ.: Η λειτουργία μπορεί να ενεργοποιηθεί και απενεργοποιηθεί πιέζοντας και το πλήκτρο COMFORT.				
2	5	1	Χρόνος Καθυστέρησης	0-120 (λεπτά)	0		
2	5	2	Καθυστέρηση εκκίνησης παραγωγής ζεστού νερού	5-20 (από 0,5 έως 20 δευτ.)	5	Προστασία από υδραυλικό πλήγμα	
2	5	3	Λογική σβησίματος καυστήρα σε παραγωγή ζεστού νερού	0 = προστ. από άλατα (στοπ >67°C) 1 = ρύθμιση +4°C	0		
2	5	4	Παράταση κυκλοφορίας και αερισμού μετά από παροχή ζεστού νερού	0 = OFF 1 = ON (=3 λεπτά)	0		
2	5	5	Καθυστέρηση εκκίνησης θέρμανσης μετά από παροχή ζεστού νερού	0-30 (λεπτά)	0		
2	9	<b>ΕΠΑΝΑΦΟΡΑ ΜΕΝΟΥ 2</b>					
2	9	0	Αυτοματη επαναφορά εργοστασιακών ρυθμίσεων του μενού 2	Ναι Όχι		Για να κάνετε reset στις παραμέτρους επιλέξτε ΝΑΙ και πιέστε το κουμπί Επιβεβαίωσης	
3	<b>ΛΕΒΗΤΕΣ ΜΕ (ΕΣΩΤΕΡΙΚΟ Ή ΕΞΩΤΕΡΙΚΟ) ΜΠΟΪΛΕΡ ΚΑΙ ΣΥΝΔΕΣΗ ΜΕ ΗΛΙΑΚΟ ΘΕΡΜΟΣΙΦΩΝΑ</b>						
3	0	<b>ΓΕΝΙΚΕΣ ΡΥΘΜΙΣΕΙΣ</b>					
3	0	0	Ορισμός Θερμοκ. Μπόιλερ - ANENERΓΟ				
3	0	1	Ορισμός ΔΤ εξόδου Μπόιλερ - ANENERΓΟ	0 - 25 (°C)	0	Ενεργό μόνο με Clip-in ηλιακού συνδεδεμένο	
3	0	2	ANENERΓΟ				
3	1	<b>ΕΙΣΑΓΩΓΗ ΚΩΔΙΚΟΥ ΠΡΟΣΒΑΣΗΣ</b>					
					222	στρέψτε τον επιλογέα για να εισάγετε 234 και πιέστε το κουμπί Επιβεβαίωσης.	
3	2	<b>ΕΙΔΙΚΕΣ ΤΟΠΟΘΕΤΗΣΕΙΣ</b>					
3	2	0	Λειτουργία Αντί-λεγιονέλας - ANENERΓΟ				
3	2	1	ANENERΓΟ				
3	2	2	ANENERΓΟ				
3	2	3	Συλλ:ΔΤ αντλία ON	0 - 30 (°C)	8	Ενεργό μόνο με Clip-in ηλιακού συνδεδεμένο	
3	2	4	Συλλ:ΔΤ αντλία OFF	0 - 30 (°C)	4		
3	2	5	Ελαχ.Θερμ.Αντλία ON	10 - 90 (°C)	30		
3	2	6	Collectorkick				
3	2	7	Λειτ. Recooling				
3	2	8	ANENERΓΟ				
3	2	9	Θερμ. αντιπαγετικής προστασίας συλλεκτών	-20 - +5 (°C)	-20		
4	<b>ΠΑΡΑΜΕΤΡΟΙ ΖΩΝΗΣ 1</b>						
4	0	<b>ΠΡΟΓΡΑΜΜΑΤΙΣΜΟΣ ΘΕΡΜΟΚΡΑΣΙΩΝ ΖΩΝΗΣ 1</b>					
4	0	0	Προγραμματισμός θερμοκρασίας ημέρας ζώνης 1	16-30 (°C)	19	<b>Η παράμετρος εμφανίζεται μόνο με συνδεδεμένες διατάξεις ρύθμισης - βλ. οδηγίες σετ (προαιρετικό)</b>	
4	0	1	Προγραμματισμός θερμοκρασίας νυκτός ζώνης 1	16-30 (°C)	16		

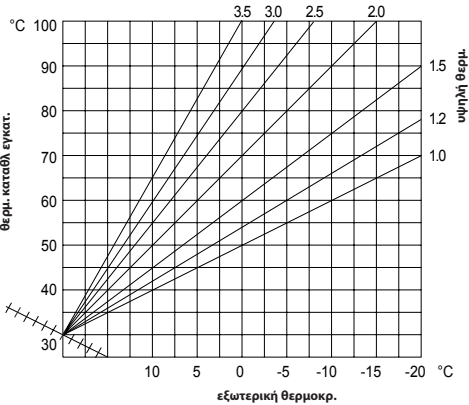

menu	sotto-menu	parametro	descrizione	range	impostazioni di fabbrica	
4	0	2	Impostazione Temperatura Fissa Riscaldamento	da 35 a 85 (°C)	70	Da impostare per termoregolazione a temperatura fissa (vedi 421)
4	1	<b>INSERIMENTO CODICE D'ACCESSO</b>			222	ruotare la manopola per selezionare 234 e premere il tasto Conferma
4	2	<b>IMPOSTAZIONE ZONA 1</b>				
4	2	0	Impostazione Range Temperature	<b>Il parametro è visualizzato solo con connessione a Moduli Gestione Zone - vedi istruzioni Kit</b>		
4	2	1	Selezione Tipologia Termoregolazione in base alle periferiche connesse	0 = Temperatura fissa di mandata 1 = Dispositivi ON/OFF 2 = Solo Sonda Ambiente 3 = Solo Sonda Esterna 4 = Sonda Ambiente + S. Esterna	1	Per attivare la Termoregolazione premere il tasto Auto. Sul display del Clima Manager si illuminerà il simbolo 
4	2	2	Selezione curva Termoregolazione	da 1_0 a 3_5	1_5	<p>Nel caso di utilizzo della sonda esterna, la caldaia calcola la temperatura di mandata più idonea tenendo conto della temperatura all'esterno e del tipo di impianto. Il tipo di curva va scelta in funzione della temperatura di progetto dell'impianto e dell'entità delle dispersioni presenti nella struttura. Per impianti ad alta temperatura è possibile scegliere tra una delle curve a lato rappresentate.</p> 
4	2	3	Spostamento parallelo della curva di termoregolazione	da - 20 a + 20	0	Per adattare la curva termica alle esigenze dell'impianto è possibile spostare parallelamente la curva così da modificare la temperatura di mandata calcolata e quindi la temperatura ambiente. Accedendo al parametro e ruotando la manopola si può spostare parallelamente la curva. Il valore di spostamento è leggibile sul display da -20 a +20. Ogni step equivale ad un aumento/diminuzione 1°C della temperatura di mandata rispetto al set-point.
4	2	4	Impostazione influenza del sensore ambiente per il calcolo della temperatura di set-point - Termoregolazione attivata-	da 0 a 20	20	Se impostato a 0 la temperatura rilevata dal sensore ambiente non influisce sul calcolo del setpoint. Se a 20, la temperatura ambiente rilevata ha la massima influenza sul calcolo del setpoint.
4	2	5	Impostazione temperatura massima riscaldamento Zona 1	da 35 a 85 (°C)	82	
4	2	6	Impostazione temperatura minima riscaldamento Zona 1	da 35 a 85 (°C)	40	
4	3	<b>DIAGNOSTICA</b>				
4	3	0	Temperatura ambiente zona 1			
4	3	1	Temperatura riscaldamento impostata Zona 1			
4	3	2	Stato richiesta di calore Zona 1	0 = OFF - 1 = ON		
4	3	3	Stato circolatore Zona 1	0 = OFF - 1 = ON		<b>Visualizzato solo con connessione a Moduli Gestione Zone</b>
5	<b>PARAMETRI ZONA 2</b>					
5	0	<b>IMPOSTAZIONE TEMPERATURE ZONA 2</b>				
5	0	0	Impostazione Temperatura Giorno Zona 2	da 10 a 30 (°C)	19	<b>Il parametro è visualizzato solo con connessione a dispositivi modulanti - vedi istruzioni Kit (optional)</b>
5	0	1	Impostazione Temperatura Notte Zona 2	da 10 a 30 (°C)	16	
5	0	2	Impostazione Temperatura Fissa Riscaldamento	da 35 a 85 (°C)	70	Da impostare per termoregolazione a temperatura fissa (vedi 521)
5	1	<b>INSERIMENTO CODICE D'ACCESSO</b>			222	ruotare l'encoder in senso orario per selezionare 234 e premere il tasto Conferma
5	2	<b>IMPOSTAZIONE ZONA 2</b>				
5	2	0	Impostazione Range Temperature	<b>Il parametro è visualizzato solo con connessione a Moduli Gestione Zone - vedi istruzioni Kit</b>		

μενού	υπομενού	παράμετρος	περιγραφή	τιμές	εργοστασ. ρυθμίσεις	
4	0	2	Προγραμματισμός σταθερής θερμοκρασίας θέρμανσης	35-85 (°C)	70	Προγραμματισμός για θερμορύθμιση με σταθερή θερμοκρασία (βλ. 421)
4	1	<b>ΕΙΣΑΓΩΓΗ ΚΩΔΙΚΟΎ ΠΡΟΣΒΑΣΗΣ</b>			222	στρέψτε τον επιλογέα για να εισάγετε 234 και πιέστε το κουμπί Επιβεβαίωσης.
4	2	<b>ΠΡΟΓΡΑΜΜΑΤΙΣΜΟΣ ΖΩΝΗΣ 1</b>				
4	2	0	Προγραμματισμός πεδίου θερμοκρασιών	Ενεργό μόνο με συνδεδεμένη την διαχείριση Ζωνών Θέρμανσης		
4	2	1	Επιλογή τύπου θερμορύθμισης αναλόγως με τα συνδεδεμένα περιφερειακά	0 = σταθ. θερμ. κατάθλ. 1 = Διατάξεις ON/OFF 2 = Μόνο αισθ. περιβ. 3 = Μόνο εξωτ. αισθητ. 4 = Αισθ. περιβ. + εξωτ.	1	Για την ενεργοποίηση της θερμορύθμισης πιέστε το κουμπί Auto. Στην οθόνη του Climate Manager θα φωτιστεί το σύμβολο 
4	2	2	Επιλογή καμπύλης θερμοκρασίας	1_0 έως 3_5	1_5	
			Σε περίπτωση χρήσης εξωτερικού αισθητήρα, ο λέβητας υπολογίζει την καταλληλότερη θερμοκρασία κατάθλιψης βάσει της εξωτερικής θερμοκρασίας και του τύπου της εγκατάστασης. Ο τύπος της καμπύλης επιλέγεται ανάλογα με τη θερμοκρασία μελέτης της εγκατάστασης και τις απώλειες του συστήματος. Για εγκαταστάσεις υψηλής θερμοκρασίας μπορείτε να επιλέξετε μία από τις καμπύλες παραπλεύρως			
4	2	3	Παράλληλη μετακίνηση καμπύλης θερμορύθμισης	από - 20 έως 20	0	
			Για την προσαρμογή της θερμικής καμπύλης στις ανάγκες της εγκατάστασης μπορείτε να μετακινήσετε παράλληλα την καμπύλη μεταβάλλοντας την υπολογιζόμενη θερμοκρασία κατάθλιψης και συνεπώς τη θερμοκρασία περιβάλλοντος. Επιλέγοντας την παράμετρο και γυρνώντας το encoder μπορείτε να μετακινήσετε παράλληλα την καμπύλη. Η τιμή της μετακίνησης εμφανίζεται στην οθόνη από -6 έως +6. Κάθε βήμα ισοδυναμεί με αύξηση 1°C της θερμοκρασίας κατάθλιψης ως προς το set-point.			
4	2	4	Ρύθμιση επιρροής του αισθητήρα περιβάλλοντος για τον υπολογισμό της θερμοκρασίας set-point. - Θερμορύθμιση ενεργοποιημένη-	από 0 έως 20	20	
			Με 0 η θερμοκρασία που μετρά ο αισθητήρας περιβάλλοντος δεν επηρεάζει τον υπολογισμό του set-point. Με 20, η θερμοκρασία περιβάλλοντος έχει τη μέγιστη επίδραση στον υπολογισμό του set-point. Ενεργή με συνδεδεμένες διατάξεις ρύθμισης (προαιρετικά)			
4	2	5	Προγραμματισμός μέγιστης θερμοκρασίας θέρμανσης ζώνης 1	από 35 έως 85 (°C)	82	
4	2	6	Προγραμματισμός ελάχιστης θερμοκρασίας θέρμανσης ζώνης 1	από 35 έως 85 (°C)	40	
4	3	<b>ΔΙΑΓΝΩΣΤΙΚΟΣ ΕΛΕΓΧΟΣ</b>				Μόνο εμφάνιση
4	3	0	Θερμοκρασία περιβάλλοντος ζώνης 1 - Εμφανίζεται μόνο με συνδεδεμένα συστήματα ρύθμισης (προαιρετικά)			
4	3	1	<b>Θερμοκρασία κατάθλιψης ζώνης 1</b> - Εμφανίζεται μόνο με συνδεδεμένα συστήματα ρύθμισης (προαιρετικά)			
4	3	2	Κατάσταση ζήτησης θέρμανσης ζώνης 1 0 = OFF - 1 = ON			
4	3	3	Κατάσταση κυκλοφορητή ζώνης 1 0 = OFF - 1 = ON			
4	3	3	Ενεργό μόνο με συνδεδεμένη την διαχείριση Ζωνών Θέρμανσης			
5	<b>ΠΑΡΑΜΕΤΡΟΙ ΖΩΝΗΣ 2</b>					
5	0	<b>ΠΡΟΓΡΑΜΜΑΤΙΣΜΟΣ ΘΕΡΜΟΚΡΑΣΙΩΝ ΖΩΝΗΣ 2</b>				
5	0	0	Προγραμματισμός θερμοκρασίας ημέρας ζώνης 2	από 16 έως 30 (°C)	19	<b>Η παράμετρος εμφανίζεται μόνο με συνδεδεμένες διατάξεις ρύθμισης - βλ. οδηγίες σεντ (προαιρετικό)</b>
5	0	1	Προγραμματισμός θερμοκρασίας νυκτός ζώνης 2	από 16 έως 30 (°C)	16	
5	0	2	Προγραμματισμός σταθερής θερμοκρασίας θέρμανσης (ΚΑΤΑΘΛΙΨΗ)	από 35 έως 85 (°C)	70	Προγραμματισμός για θερμορύθμιση με σταθερή θερμοκρασία (βλ. 521)
5	1	<b>ΕΙΣΑΓΩΓΗ ΚΩΔΙΚΟΎ ΠΡΟΣΒΑΣΗΣ</b>			222	στρέψτε τον επιλογέα για να εισάγετε 234 και πιέστε το κουμπί Επιβεβαίωσης.
5	2	<b>ΠΡΟΓΡΑΜΜΑΤΙΣΜΟΣ ΖΩΝΗΣ 2</b>				
5	2	0	Προγραμματισμός πεδίου θερμοκρασιών	Ενεργό μόνο με συνδεδεμένη την διαχείριση Ζωνών Θέρμανσης		

menu	sotto-menu	parametro	descrizione	range	impostazioni di fabbrica		
5	2	1	Selezione Tipologia Termoregolazione in base alle periferiche connesse	0 = Temperatura fissa di mandata 1 = Dispositivi ON/OFF 2 = Solo Sonda Ambiente 3 = Solo Sonda Esterna 4 = Sonda Ambiente + S. Esterna	0	Per attivare la Termoregolazione premere il tasto AUTO. Sul display del Clima Manager si illuminerà il simbolo 	
5	2	2	Selezione curva Termoregolazione	da 1_0 a 3_5	1_5	vedi disegno pagina precedente	
			Nel caso di utilizzo della sonda esterna, la caldaia calcola la temperatura di mandata più idonea tenendo conto della temperatura all'esterno e del tipo di impianto. Il tipo di curva va scelta in funzione della temperatura di progetto dell'impianto e dell'entità delle dispersioni presenti nella struttura. Per impianti ad alta temperatura è possibile scegliere tra una delle curve a lato rappresentate.				
5	2	3	Spostamento parallelo della curva di termoregolazione	da - 20 a + 20	0		
			Per adattare la curva termica alle esigenze dell'impianto è possibile spostare parallelamente la curva così da modificare la temperatura di mandata calcolata e quindi la temperatura ambiente. Accedendo al parametro e ruotando la manopola si può spostare parallelamente la curva. Il valore di spostamento è leggibile sul display da -20 a +20. Ogni step equivale ad un aumento/diminuzione 1°C della temperatura di mandata rispetto al set-point.				
5	2	4	Impostazione influenza del sensore ambiente per il calcolo della temperatura di set-point - Termoregolazione attivata -	da 0 a 20	20		
			Se impostato a 0 la temperatura rilevata dal sensore ambiente non influisce sul calcolo del setpoint. Se a 20, la temperatura ambiente rilevata ha la massima influenza sul calcolo del setpoint. <i>Attivo con dispositivi modulanti collegati (optional)</i>				
5	2	5	Impostazione temperatura massima riscaldamento Zona 2	da 35 a 85 (°C)	82		
5	2	6	Impostazione temperatura minima riscaldamento Zona 2	da 35 a 85 (°C)	40		
5	3	<b>DIAGNOSTICA</b>					
5	3	0	Temperatura ambiente zona 2 - <i>Visualizzato solo con dispositivi modulanti BUS</i>				
5	3	1	Temperatura di mandata Zona 2 - <i>Visualizzato solo con connessione a Moduli Gestione Zone</i>				
5	3	2	Temperatura di ritorno Zona 2 - <i>Visualizzato solo con connessione a Moduli Gestione Zone</i>				
5	3	3	Temperatura riscaldamento impostata Zona 2 - <i>Visualizzato solo con dispositivi modulanti BUS</i>				
5	3	4	Stato richiesta di calore Zona 2	0 = OFF - 1 = ON			
5	3	5	Stato circolatore Zona 2	0 = OFF - 1 = ON		<i>Attivo solo con connessione a Moduli Gestione Zone</i>	
5	5	<b>MULTIZONA - Attivo solo con connessione a Moduli Gestione Zone</b>					
5	5	0	NON ATTIVO				
5	5	1	Correzione temperatura di mandata	da 0 a 40 (°C)	5		
6	<b>PARAMETRI ZONA 3 - ATTIVO SOLO CON CONNESSIONE A MODULI GESTIONE ZONE</b>						
6	0	<b>IMPOSTAZIONE TEMPERATURE ZONA 3</b>					
6	0	0	Impostazione Temperatura Giorno Zona 3	da 10 a 30 (°C)	19	<i>Il parametro è visualizzato solo con connessione a dispositivi modulanti - vedi istruzioni Kit (optional)</i>	
6	0	1	Impostazione Temperatura Notte Zona 3	da 10 a 30 (°C)	16		
6	0	2	Impostazione Temperatura Fissa Riscaldamento	da 35 a 85 (°C)	70		Da impostare per termoregolazione a temperatura fissa (vedi 621)
6	1	<b>INSERIMENTO CODICE D'ACCESSO</b>				222	ruotare l'encoder in senso orario per selezionare 234 e premere il tasto Conferma
6	2	<b>IMPOSTAZIONE ZONA 3</b>					
6	2	0	Impostazione Range Temperature	0 = da 20 a 45 °C (basse temp) 1 = da 35 a 82 °C (alte temp)	1	Selezionare in base alla tipologia di impianto	
6	2	1	Selezione Tipologia Termoregolazione in base alle periferiche connesse	0 = Temperatura fissa di mandata 1 = Dispositivi ON/OFF 2 = Solo Sonda Ambiente 3 = Solo Sonda Esterna 4 = Sonda Ambiente + S. Esterna	0	Per attivare la Termoregolazione premere il tasto AUTO. Sul display del Clima Manager si illuminerà il simbolo 	
6	2	2	Selezione curva Termoregolazione	da 0_2 a 3_5	1_5	vedi disegno MENU 4	
			Nel caso di utilizzo della sonda esterna, la caldaia calcola la temperatura di mandata più idonea tenendo conto della temperatura all'esterno e del tipo di impianto. Il tipo di curva va scelta in funzione della temperatura di progetto dell'impianto e dell'entità delle dispersioni presenti nella struttura. Per impianti ad alta temperatura è possibile scegliere tra una delle curve a lato rappresentate.				



μενού	υπομενού	περιγραφή	τιμές	εργοστάθ. ρυθμίσεις	
-------	----------	-----------	-------	---------------------	--

5	2	1	Επιλογή τύπου θερμορύθμισης αναλόγως με τα συνδεδεμένα περιφερειακά	0 = σταθ. θερμ. κατάθλ. 1 = Διατάξεις ON/OFF 2 = Μόνο αισθ. περιβ. 3 = Μόνο εξωτ. αισθητ. 4 = Αισθ. περιβ. + εξωτ.	0	Για την ενεργοποίηση της Θερμορύθμισης πιάστε το κουμπί Auto. Στην οθόνη του Climate Manager θα φωτιστεί το σύμβολο 	
5	2	2	Επιλογή καμπύλης θερμοκρασίας Σε περίπτωση χρήσης εξωτερικού αισθητήρα, ο λέβητας υπολογίζει την καταλληλότερη θερμοκρασία κατάθλιψης βάσει της εξωτερικής θερμοκρασίας και του τύπου της εγκατάστασης. Ο τύπος της καμπύλης επιλέγεται ανάλογα με τη θερμοκρασία μελέτης της εγκατάστασης και τις απώλειες του συστήματος. Για εγκαταστάσεις υψηλής θερμοκρασίας μπορείτε να επιλέξετε μία από τις καμπύλες παραπλεύρως	1_0 έως 3_5	1_5	βλ. σχέδιο στην προηγ. σελ.	
5	2	3	Παράλληλη μετακίνηση καμπύλης θερμορύθμισης Για την προσαρμογή της θερμικής καμπύλης στις ανάγκες της εγκατάστασης μπορείτε να μετακινήσετε παράλληλα την καμπύλη μεταβάλλοντας την υπολογιζόμενη θερμοκρασία κατάθλιψης και συνεπώς τη θερμοκρασία περιβάλλοντος. Επιλέγοντας την παράμετρο και γυρνώντας το encoder μπορείτε να μετακινήσετε παράλληλα την καμπύλη. Η τιμή της μετακίνησης εμφανίζεται στην οθόνη από -6 έως +6. Κάθε βήμα ισοδυναμεί με αύξηση 1°C της θερμοκρασίας κατάθλιψης ως προς το set-point.	από - 20 έως 20	0		
5	2	4	Ρύθμιση επιρροής του αισθητήρα περιβάλλοντος για τον υπολογισμό της θερμοκρασίας set-point. - Θερμορύθμιση ενεργοποιημένη-	από 0 έως 20 Αν ρυθμίστηκε = 0 η θερμοκρασία χώρου δεν επηρεάζει τον υπολογισμό του σημείου ρύθμισης Αν ρυθμίστηκε =20, η θερμοκρασία χώρου έχει την μέγιστη επιρροή στον υπολογισμό του σημείου ρύθμισης - ενεργό μόνο όταν είναι σύνδεση η διάταξη BUS	20		
5	2	5	Προγραμματισμός μέγιστης θερμοκρασίας θέρμανσης ζώνης 2	από 35 έως 85 (°C)	82		
5	2	6	Προγραμματισμός ελάχιστης θερμοκρασίας θέρμανσης ζώνης 2	από 35 έως 85 (°C)	40		
5	3	<b>ΔΙΑΓΝΩΣΤΙΚΟΣ ΕΛΕΓΧΟΣ</b>				Μόνο εμφάνιση	
5	3	0	Θερμοκ. Χώρου ζώνης 2 - ενεργό μόνο όταν η διάταξη BUS είναι συνδεδεμένη				
5	3	1	Θερμ. Προσαγωγής ζώνης 2 - Ενεργό μόνο με συνδεδεμένη την διαχείριση Ζωνών Θέρμανσης				
5	3	2	Θερμ. Επιστροφής ζώνης 2 - Ενεργό μόνο με συνδεδεμένη την διαχείριση Ζωνών Θέρμανσης				
5	3	3	Ορισμός Θερμ. - ενεργό μόνο όταν η διάταξη BUS είναι συνδεδεμένη				
5	3	4	Κατάσταση ζήτησης Θερμότητας ζώνης 2	0 = OFF - 1 = ON		εάν υπάρχει	
5	3	5	Κατάσταση αντλίας ζώνης 2	0 = OFF - 1 = ON		Ενεργό μόνο με συνδεδεμένη την διαχείριση Ζωνών Θέρμανσης	
5	5	<b>ΠΟΛΥΖΩΝΙΚΑ -</b>					
5	5	0	ΑΝΕΝΕΡΓΟ				Ενεργό μόνο με συνδεδεμένη την διαχείριση Ζωνών Θέρμανσης
5	5	1	Μετακίνηση Θερμ. Ροής ζώνης 2	από 0 έως 40 (°C)			
6	<b>ΠΑΡΑΜΕΤΡΟΙ ΖΩΝΗΣ 3</b>						
6	<b>0 ΠΡΟΓΡΑΜΜΑΤΙΣΜΟΣ ΘΕΡΜΟΚΡΑΣΙΩΝ ΖΩΝΗΣ 3</b>						
6	0	0	Προγραμματισμός θερμοκρασίας ημέρας ζώνης 3	από 16 έως 30 (°C)	19	<b>Η παράμετρος εμφανίζεται μόνο με συνδεδεμένες διατάξεις ρύθμισης - βλ. οδηγίες σετ (προαιρετικό)</b>	
6	0	1	Προγραμματισμός θερμοκρασίας νυκτός ζώνης 3	από 16 έως 30 (°C)	16		
6	0	2	Προγραμματισμός σταθερής θερμοκρασίας θέρμανσης (ΚΑΤΑΘΛΙΨΗ)	από 35 έως 85 (°C)	70		Προγραμματισμός για θερμορύθμιση με σταθερή θερμοκρασία (βλ. 521)
6	1	<b>ΕΙΣΑΓΩΓΗ ΚΩΔΙΚΟΥ ΠΡΟΣΒΑΣΗΣ</b>				222	στρέψτε τον επιλογέα για να εισάγετε 234 και πιάστε το κουμπί Επιβεβαίωσης.
6	2	<b>ΠΡΟΓΡΑΜΜΑΤΙΣΜΟΣ ΖΩΝΗΣ 3</b>					
6	2	0	Προγραμματισμός πεδίου θερμοκρασιών				
6	2	1	Επιλογή τύπου θερμορύθμισης αναλόγως με τα συνδεδεμένα περιφερειακά	0 = σταθ. θερμ. κατάθλ. 1 = Διατάξεις ON/OFF 2 = Μόνο αισθ. περιβ. 3 = Μόνο εξωτ. αισθητ. 4 = Αισθ. περιβ. + εξωτ.	0	Για την ενεργοποίηση της Θερμορύθμισης πιάστε το κουμπί Auto. Στην οθόνη του Climate Manager θα φωτιστεί το σύμβολο 	
6	2	2	Επιλογή καμπύλης θερμοκρασίας Σε περίπτωση χρήσης εξωτερικού αισθητήρα, ο λέβητας υπολογίζει την καταλληλότερη θερμοκρασία κατάθλιψης βάσει της εξωτερικής θερμοκρασίας και του τύπου της εγκατάστασης. Ο τύπος της καμπύλης επιλέγεται ανάλογα με τη θερμοκρασία μελέτης της εγκατάστασης και τις απώλειες του συστήματος. Για εγκαταστάσεις υψηλής θερμοκρασίας μπορείτε να επιλέξετε μία από τις καμπύλες παραπλεύρως	1_0 έως 3_5	1_5	βλ. σχέδιο στην προηγ. σελ.	

menu	sotto-menu	parametro	descrizione	range	impostazioni di fabbrica		
6	2	3	Spostamento parallelo della curva di termoregolazione Per adattare la curva termica alle esigenze dell'impianto è possibile spostare parallelamente la curva così da modificare la temperatura di mandata calcolata e quindi la temperatura ambiente. Accedendo al parametro e ruotando la manopola si può spostare parallelamente la curva. Il valore di spostamento è leggibile sul display da -20 a +20. Ogni step equivale ad un aumento/diminuzione 1°C della temperatura di mandata rispetto al set-point.	da - 20 a + 20	0		
6	2	4	Impostazione influenza del sensore ambiente per il calcolo della temperatura di set-point - Termoregolazione attivata -	da 0 a 20 Se impostato a 0 la temperatura rilevata dal sensore ambiente non influisce sul calcolo del setpoint. Se a 20, la temperatura ambiente rilevata ha la massima influenza sul calcolo del setpoint. <i>Attivo con dispositivi modulanti collegati (optional)</i>	20		
6	2	5	Impostazione temperatura massima riscaldamento Zona 3	da 35 a 82 °C	82	se parametro 520 = 1 (impianti alte temperature)	
6	2	6	Impostazione temperatura minima riscaldamento Zona 3	da 35 a 82 °C	35	se parametro 520 = 1 (impianti alte temperature)	
6	3	<b>DIAGNOSTICA</b>					
6	3	0	Temperatura ambiente zona 3 - <i>Visualizzato solo con dispositivi modulanti BUS</i>				
6	3	1	Temperatura di mandata Zona 3 - <i>Visualizzato solo con connessione a Moduli Gestione Zone</i>				
6	3	2	Temperatura di ritorno Zona 3 - <i>Visualizzato solo con connessione a Moduli Gestione Zone</i>				
6	3	3	Temperatura riscaldamento impostata Zona 3 - <i>Visualizzato solo con dispositivi modulanti BUS</i>				
6	3	4	Stato richiesta di calore Zona 3	0 = OFF - 1 = ON		se presente	
6	3	5	Stato circolatore Zona 3	0 = OFF - 1 = ON		Attivo solo con connessione a Moduli Gestione Zone	
7	<b>TEST &amp; UTILITIES</b>						
7	0	0	Funzione Test - Spazzacamino	0 = Disabilitata 1 = Abilitata	0	Attivabile anche premendo per 5 secondi il tasto Reset sulla caldaia. La funzione si disabilita dopo 10 minuti o premendo il Tasto Reset - vedi nota a pagina 18	
7	0	1	Ciclo Disareazione	Premere il tasto Menu/Ok			
8	<b>PARAMETRI PER ASSISTENZA TECNICA</b>						
8	1	<b>INSERIMENTO CODICE D'ACCESSO</b>			222	ruotare l'encoder in senso orario per selezionare 234 e premere il tasto Conferma	
8	2	<b>CALDAIA</b>					
8	2	0	Livello modulazione bruciatore	da 0 a 165 (mA)		Corrente al modulatore valvola gas	
8	2	1	Stato ventilatore	0 = OFF - 1 = ON			
8	2	2	NON ATTIVO				
8	2	3	Velocità circolatore	0 = OFF 1 = Bassa velocità 2 = Alta velocità			
8	2	4	Posizione valvola deviatrice	0 = Sanitario - 1 = Riscaldamento			
8	2	5	Portata sanitario (l/min)	0-30			
8	2	6	Stato pressostato fumi	0 = Aperto - 1 = Chiuso			
8	3	<b>TEMPERATURE CALDAIA</b>					
8	3	0	Temperatura impostata riscaldamento (°C)				
8	3	1	Temperatura mandata riscaldamento (°C)				
8	3	2	Temperatura ritorno riscaldamento (°C)				
8	3	3	Temperatura acqua calda uso sanitario (°C)				
8	4	<b>SOLARE E BOLLITORE</b>					
8	4	0	NON ATTIVO				
8	4	1	Temperatura collettore solare				
8	4	2	Temperatura ingresso acqua sanitaria - attivo con Kit valvola miscelatrice solare				
8	4	3	Temperatura sonda bollitore bassa solare				
8	4	5	ANENEPTO				
8	4	6	ANENEPTO				
8	5	<b>SERVICE - ASSISTENZA TECNICA</b>					
8	5	0	Impostazione tempo mancante alla prossima manutenzione	da 0 a 60 (mesi)	24	Impostati i parametri la caldaia provvederà a segnalare all'utente la scadenza della prossima manutenzione	
8	5	1	Abilitazione avviso di manutenzione	0= Disabilitata 1 = Abilitata	OFF	- Avviso 3P9	

μενού	υπομενού	παράμετρος	περιγραφή	τιμές	εργοστάθ. ρυθμίσεις		
6	2	3	Παράλληλη μετακίνηση καμπύλης θερμορύθμισης Για την προσαρμογή της θερμικής καμπύλης στις ανάγκες της εγκατάστασης μπορείτε να μετακινήσετε παράλληλα την καμπύλη μεταβάλλοντας την υπολογιζόμενη θερμοκρασία κατάθλιψης και συνεπώς τη θερμοκρασία περιβάλλοντος. Επιλέγοντας την παράμετρο και γυρνώντας το encoder μπορείτε να μετακινήσετε παράλληλα την καμπύλη. Η τιμή της μετακίνησης εμφανίζεται στην οθόνη από -6 έως +6. Κάθε βήμα ισοδυναμεί με αύξηση 1°C της θερμοκρασίας κατάθλιψης ως προς το set-point.	από - 20 έως 20	0		
6	2	4	Ρύθμιση επιρροής του αισθητήρα περιβάλλοντος για τον υπολογισμό της θερμοκρασίας set-point. - Θερμορύθμιση ενεργοποιημένη-	από 0 έως 20 Αν ρυθμίστηκε = 0 η θερμοκρασία χώρου δεν επηρεάζει τον υπολογισμό του σημείου ρύθμισης Αν ρυθμίστηκε =20, η θερμοκρασία χώρου έχει την μέγιστη επιρροή στον υπολογισμό του σημείου ρύθμισης - ενεργό μόνο όταν είναι σύνδεσμενη η διάταξη BUS	20		
6	2	5	Προγραμματισμός μέγιστης θερμοκρασίας θέρμανσης ζώνης 3	από 35 έως 85 (°C)	82		
6	2	6	Προγραμματισμός ελάχιστης θερμοκρασίας θέρμανσης ζώνης 3	από 35 έως 85 (°C)	40		
6	3	<b>ΔΙΑΓΝΩΣΤΙΚΟΣ ΕΛΕΓΧΟΣ</b>					Μόνο εμφάνιση
6	3	0	Θερμοκ. Χώρου ζώνης 3 - ενεργό μόνο όταν η διάταξη BUS είναι συνδεμένη				
6	3	1	Θερμ. Προσαγωγής ζώνης 3 - Ενεργό μόνο με συνδεμένη την διαχείριση Ζωνών Θέρμανσης				
6	3	2	Θερμ. Επιστροφής ζώνης 3 - Ενεργό μόνο με συνδεμένη την διαχείριση Ζωνών Θέρμανσης				
6	3	3	Ορισμός Θερμ. - ενεργό μόνο όταν η διάταξη BUS είναι συνδεμένη				
6	3	4	Κατάσταση ζήτησης Θερμότητας ζώνης 3	0 = OFF - 1 = ON		εάν υπάρχει	
6	3	5	Κατάσταση αντλίας ζώνης 3	0 = OFF - 1 = ON		Ενεργό μόνο με συνδεμένη την διαχείριση Ζωνών Θέρμανσης	
7	<b>ΕΛΕΓΧΟΙ &amp; ΒΟΗΘΗΜΑΤΑ</b>						
7	0	0	Λειτουργία Τεστ - Καθαρισμού καμινάδας Γυρίστε το encoder για να επιλέξετε την επιθυμητή λειτουργία	0 = = Απενεργοποιημένη 1 = Ενεργοποιημένη	0	Ενεργοποιείτε ακόμη, με το πάτημα του πλήκτρου Reset του λέβητα. Η λειτουργία απενεργοποιείται μετά απο 10 λεπτά η πιέζοντας το πλήκτρο Reset - βλέπε σημείωση σελίδας 18	
7	0	1	Κύκλος εξαέρωσης	Πιέστε MENU/OK			
8	<b>ΠΑΡΑΜΕΤΡΟΙ ΣΕΡΒΙΣ</b>						
8	1	Εισαγωγή κωδικού πρόσβασης			222	στρέψτε τον επιλογή για να εισάγετε 234 και πιέστε το κουμπί Επιβεβαίωσης.	
8	2	<b>ΛΕΒΗΤΑΣ</b>					
8	2	0	Επίπεδο ρύθμισης καυστήρα	0-165 mA		Μετρήστε το mA στο ρυθμιστή της βαλβίδας αερίου	
8	2	1	Κατάσταση ανεμιστήρα	0 = OFF - 1 = ON			
8	2	2	ΑΝΕΝΕΡΓΟ				
8	2	3	Ταχύτητα κυκλοφορητή	0 = OFF 1 = χαμηλή 2 = υψηλή			
8	2	4	Θέση βαλβίδας εκτροπής	0 = Ζεστό νερό 1 = Θέρμανση			
8	2	5	Παροχή ζεστού νερού (l/min)				
8	2	6	Κατάσταση πιεζοστάτη καυσαερίων	0 = Ανοικτός - 1 = κλειστός			
8	3	<b>ΘΕΡΜΟΚΡΑΣΙΕΣ ΛΕΒΗΤΑ</b>					
8	3	0	Προγραμματισμένη θερμοκρασία θέρμανσης (°C)				
8	3	1	Θερμοκρασία κατάθλιψης θέρμανσης (°C)				
8	3	2	Θερμοκρασία επιστροφής θέρμανσης (°C)				
8	3	3	Θερμοκρασία ζεστού νερού (°C)				
8	4	<b>ΗΛΙΑΚΟΣ ΚΑΙ ΜΠΟΪΛΕΡ</b>					
8	4	0	ΑΝΕΝΕΡΓΟ			<b>Ενεργό μόνο με σετ ηλιακού συνδεμένο</b>	
8	4	1	Θερμ. Συλλεκτών				
8	4	2	Θερμ. εισόδου ΖΝΧ				
8	4	3	Αισθητήρας μπόϊλερ χαμ.				
8	4	5	ΑΝΕΝΕΡΓΟ				
8	4	6	ΑΝΕΝΕΡΓΟ				
8	5	<b>ΣΕΡΒΙΣ</b>					
8	5	0	Προγραμματισμός υπολειπόμενου χρόνου έως το επόμενο σέρβις	0-60 (μήνες)	24	Με τις παραμέτρους προγραμματισμένες ο λέβητας επισημαίνει στον χρήστη τον χρόνο έως το επόμενο σέρβις	
8	5	1	Ενεργοποίηση ειδοποίησης σέρβις	OFF ή ON	OFF		

menu	sotto-menu	parametro	descrizione	range	impostazioni di fabbrica	
8	5	2	Cancellazione dell'avviso di manutenzione	0 = Non resettare 1 = Resetta		Effettuata la manutenzione il parametro permette la cancellazione dell'avviso.
8	5	3	NON ATTIVO			
8	5	4	Versione Hardware scheda elettronica			
8	5	5	Versione Software scheda elettronica			
8	5	6	NON ATTIVO			
8	6	<b>STATISTICHE</b>				
8	6	0	Ore di funzionamento bruciatore in riscaldamento (ore/10)			
8	6	1	Ore di funzionamento bruciatore in sanitario (ore/10)			
8	6	2	Numero distacchi di fiamma (nr/10)			
8	6	3	Numero cicli di accensione (nr/10)			
8	6	4	Numero cicli di riempimento eseguiti			
8	6	5	Durata media richiesta di calore (minuti)			
8	7	<b>NON ATTIVO</b>				
8	8	<b>ELENCO ERRORI</b>				
8	8	0	Ultimi 10 errori	da 1 a 10		
			Il parametro consente di visualizzare gli ultimi 10 errori segnalati dalla caldaia. Accedendo al parametro vengono visualizzati in sequenza gli errori verificatesi dal numero 1 al numero 10. Per ogni singolo errore viene visualizzato: 1 - Posizione Errore 1 - Tipo 108 - Numero errore 24.3.8 - Data errore premendo Dettaglio viene visualizzata la descrizione dell'errore.			
8	8	1	Reset Lista errori	SI No		Selezionare SI per resettare la lista errori.
8	9	<b>DATI CENTRO ASSISTENZA</b>				
8	9	0	Inserimento Nominativo del Centro Assistenza			
			Sul display appare "Nome Assistenza", premere il tasto Conferma ed iniziare l'inserimento delle lettere ruotando la manopola. Ad ogni singola lettera inserita premere il tasto Conferma e proseguire nell'inserimento della lettera seguente. Al termine premere il tasto Esci.			
8	9	1	Inserimento Numero di telefono del Centro Assistenza			
			Sul display appare "Telefono Assistenza" ed iniziare l'inserimento dei numeri ruotando la manopola. Ad ogni singolo numero inserito premere il tasto Conferma e proseguire nell'inserimento del numero seguente. Al termine premere il tasto Esci			
<b>MENU CLIMA MANAGER - Vedi manuale del Controllo Remoto</b>						
<b>Menu INFO - Vedi manuale del Controllo Remoto</b>						

μενού	υπομενού	παράμετρος	περιγραφή	τιμές	εργοστασ. ρυθμίσεις
8	5	2	Διαγραφή ειδοποίησης σέρβις	Reset? OK=Διαγραφή Esc= Όχι	Μετά το σέρβις επιτρέπει τη διαγραφή της προειδοποιητικής ένδειξης
8	5	4	Έκδοση Hardware ηλεκτρονικής πλακέτας		
8	5	5	Έκδοση λογισμικού ηλεκτρονικής πλακέτας		
8	5	6	ANENERGO		
8	6	<b>ΣΤΑΤΙΣΤΙΚΑ</b>			
8	6	0	Αριθμός ωρών λειτουργίας καυστήρα σε θέρμανση (Ωρα/10)		
8	6	1	Αριθμός ωρών λειτουργίας καυστήρα για παραγωγή ζεστού νερού (Ωρα/10)		
8	6	2	Αριθμός αποκολλήσεων φλόγας (Ωρα/10)		
8	6	3	Αριθμός κύκλων ανάφλεξης (Ωρα/10)		
8	6	4	Αριθμός κύκλων πλήρωσης		
8	6	5	Μέση διάρκεια ζήτησης θερμότητας (λεπτά)		
8	7	<b>ANENERGO</b>			
8	8	<b>ΚΑΤΑΛΟΓΟΣ ΣΦΑΛΜΑΤΩΝ</b>			
8	8	0	Τελευταία 10 σφάλματα	E00-E99	
			Η παράμετρος επιτρέπει την εμφάνιση των τελευταίων 10 σφαλμάτων που επεσήμανε ο λέβητας με ημέρα, μήνα, έτος. Επιλέγοντας την παράμετρο εμφανίζονται διαδοχικά τα σφάλματα από το E00 έως το E99. Για κάθε ατομικό σφάλμα απεικονίζεται: 1 - Θέση Σφάλματος 1 - Τύπος 108 - Αριθμός σφάλματος 24.3.8 - Ημερομηνία σφάλματος πιέζοντας Λεπτομέρεια απεικονίζεται η περιγραφή του σφάλματος.		
8	8	1	Reset καταλόγου σφαλμάτων	Ναι Όχι	Επιλέξτε ΝΑΙ για να κάνετε reset στη λίστα σφαλμάτων.
8	9	<b>ΣΤΟΙΧΕΙΑ ΣΕΡΒΙΣ</b>			
8	9	0	Εισαγωγή της επωνυμίας του Κέντρου Τεχνικής Υποστήριξης		
			Στην οθόνη εμφανίζεται "Επωνυμία Τεχνικής Υποστήριξης", πιάστε το κουμπί Επιβεβαίωση και αρχίστε την εισαγωγή των γραμμάτων στρέφοντας τον επιλογέα. Σε κάθε γράμμα ξεχωριστά πιάστε το κουμπί Επιβεβαίωση και συνεχίστε στην εισαγωγή του επόμενου γράμματος. Στο τέλος πιάστε το κουμπί Έξοδος.		
8	9	1	Εισαγωγή του τηλεφωνικού Αριθμού του Κέντρου Τεχνικής Υποστήριξης		
			Στην οθόνη εμφανίζεται "Τηλέφωνο Τεχνικής Υποστήριξης" και αρχίστε την εισαγωγή των αριθμών στρέφοντας τον επιλογέα. Σε κάθε εισαγμένο αριθμό ξεχωριστά πιάστε το κουμπί Επιβεβαίωση και συνεχίστε με την εισαγωγή του επόμενου αριθμού. Στο τέλος πιάστε το κουμπί Έξοδος		
<b>μενού CLIMA MANAGER - Βλέπε εγχειρίδιο του Εξ Αποστάσεως Χειριστηρίου</b>					
<b>μενού INFO - Βλέπε εγχειρίδιο του Εξ Αποστάσεως Χειριστηρίου</b>					

La manutenzione è essenziale per la sicurezza, il buon funzionamento e la durata della caldaia. Va effettuata in base a quanto previsto dalle norme vigenti. È consigliabile eseguire periodicamente l'analisi della combustione per controllare il rendimento e le emissioni inquinanti della caldaia, secondo le norme vigenti.

Prima di iniziare le operazioni di manutenzione:

- togliere l'alimentazione elettrica posizionando l'interruttore bipolare esterno alla caldaia in posizione OFF
- chiudere il rubinetto del gas e dell'acqua degli impianti termici e sanitari.

Al termine vanno ripristinate le regolazioni iniziali.

### Note Generali

Si raccomanda di effettuare sull'apparecchio, almeno una volta l'anno, i seguenti controlli:

1. controllo delle tenute della parte acqua con eventuale sostituzione delle guarnizioni e ripristino della tenuta
2. controllo delle tenute della parte gas con eventuale sostituzione delle guarnizioni e ripristino della tenuta
3. controllo visivo dello stato complessivo dell'apparecchio
4. controllo visivo della combustione ed eventuale smontaggio e pulizia del bruciatore
5. a seguito del controllo al punto "3", eventuale smontaggio e pulizia della camera di combustione
6. a seguito del controllo al punto "4", eventuale smontaggio e pulizia del bruciatore
7. pulizia dello scambiatore di calore primario
8. verifica del funzionamento dei sistemi di sicurezza riscaldamento:
  - sicurezza temperatura limite
9. verifica del funzionamento dei sistemi di sicurezza parte gas:
  - sicurezza mancanza gas o fiamma (ionizzazione)
10. controllo dell'efficienza della produzione di acqua sanitaria (verifica della portata e della temperatura)
11. controllo generale del funzionamento dell'apparecchio
12. rimozione dell'ossido dall'elettrodo di rilevazione tramite tela smeriglio.

### Prova di funzionamento

Dopo aver effettuato le operazioni di manutenzione, riempire il circuito di riscaldamento alla pressione di circa 1,0 bar e sfiatare l'impianto.

Riempire anche l'impianto sanitario.

- Mettere in funzione l'apparecchio.
- Se è necessario sfiatare nuovamente l'impianto di riscaldamento.
- Verificare le impostazioni e il buon funzionamento di tutti gli organi di comando, regolazione e controllo.
- Verificare la tenuta e il buon funzionamento dell'impianto di evacuazione fumi/prelievo aria comburente.

### Operazioni di svuotamento

Lo svuotamento dell'impianto di riscaldamento deve essere eseguito nel seguente modo:

- spegnere la caldaia e portare l'interruttore bipolare esterno in posizione OFF e chiudere il rubinetto del gas
- allentare la valvola automatica di sfogo aria
- aprire il rubinetto di scarico dell'impianto raccogliendo in un contenitore l'acqua che fuoriesce
- svuotare dai punti più bassi dell'impianto (dove previsti).

Se si prevede di tenere l'impianto fermo nelle zone dove la temperatura ambiente può scendere nel periodo invernale al di sotto di 0°C, si

### Posizionamento elettrodi



Η συντήρηση είναι απαραίτητη για την ασφάλεια, την καλή λειτουργία και τη διάρκεια του λέβητα. Πρέπει να εκτελείται σύμφωνα με την ισχύουσα νομοθεσία. Συνιστάται η περιοδική διενέργεια της ανάλυσης της καύσης για να ελέγχεται η απόδοση και οι εκπομπές ρύπων του λέβητα σύμφωνα με την ισχύουσα νομοθεσία.

Πριν ξεκινήσετε τις εργασίες συντήρησης:

- διακόψτε την ηλεκτρική τροφοδοσία γυρνώντας τον διπολικό εξωτερικό διακόπτη του λέβητα στη θέση OFF
- κλείστε τη βάνα αερίου και νερού των εγκαταστάσεων θέρμανσης και ζεστού νερού

Στο τέλος αποκαταστήστε τις αρχικές ρυθμίσεις.

### Γενικές πληροφορίες

Συνιστάται να διενεργούνται τουλάχιστον μια φορά τον χρόνο οι ακόλουθοι έλεγχοι:

1. Έλεγχος στεγανότητας του τμήματος νερού με ενδεχόμενη αντικατάσταση τσιμουχών και στεγανότητας
2. Έλεγχος στεγανότητας τμήματος αερίου με ενδεχόμενη αντικατάσταση τσιμουχών και στεγανότητας
3. Οπτικός έλεγχος γενικής κατάστασης της συσκευής
4. Οπτικός έλεγχος καύσης και ενδεχόμενη αφαίρεση και καθαρισμός του καυστήρα
5. Μετά τον έλεγχο του σημείου 3, ενδεχόμενη αφαίρεση και καθαρισμός του θαλάμου καύσης
6. Μετά τον έλεγχο του σημείου 4, ενδεχόμενη αφαίρεση και καθαρισμός καυστήρα και μπεκ
7. Καθαρισμός πρωτεύοντος εναλλάκτη θερμότητας
8. Έλεγχος λειτουργίας συστημάτων ασφαλείας θέρμανσης:
  - ασφάλεια οριακής θερμοκρασίας
9. Έλεγχος λειτουργίας συστημάτων ασφαλείας αερίου:
  - ασφάλεια διακοπής αερίου ή φλόγας (ιονισμός)
10. Έλεγχος απόδοσης παραγωγής ζεστού νερού (έλεγχος παροχής και θερμοκρασίας)
11. Γενικός έλεγχος λειτουργίας της συσκευής
12. Αφαίρεση οξειδώσεων από το ηλεκτρόδιο ανίχνευσης με γυαλόχαρτο.

### Δοκιμή λειτουργίας

Μετά τη συντήρηση, γεμίστε το κύκλωμα θέρμανσης έως την πίεση του 1,0 bar και εξαερώστε την εγκατάσταση.

Εκτελέστε την πλήρωση της εγκατάστασης ζεστού νερού.

- Θέστε σε λειτουργία τη συσκευή
- Εν ανάγκη, εξαερώστε πάλι την εγκατάσταση θέρμανσης
- Ελέγξτε τις ρυθμίσεις και τη σωστή λειτουργία όλων των οργάνων χειρισμού, ρύθμισης και ελέγχου
- Ελέγξτε τη στεγανότητα και τη σωστή λειτουργία της εγκατάστασης απαγωγής καυσαερίων/αναρρόφησης αέρα καύσης.

### Διαδικασία εκκένωσης

Για την εκκένωση της εγκατάστασης θέρμανσης:

- Σβήστε τον λέβητα, γυρίστε τον εξωτερικό διπολικό διακόπτη στη θέση OFF και κλείστε τη βάνα αερίου
- Λασκάρτε την αυτόματη βαλβίδα εξαέρωσης
- Ανοίξτε τη βάνα εκκένωσης της εγκατάστασης συγκεντρώνοντας το νερό σε ένα δοχείο
- Αδειάστε την εγκατάσταση από τα χαμηλότερα σημεία (όπου υπάρχουν).

Εάν η εγκατάσταση πρόκειται να παραμείνει εκτός χρήσης σε περιοχές όπου η θερμοκρασία πέφτει κάτω από τους 0°C κατά τη χειμερινή περίοδο, συνιστάται η προσθήκη αντιπηκτικού στο νερό της εγκατάστασης θέρμανσης για την αποφυγή επανειλημμένων

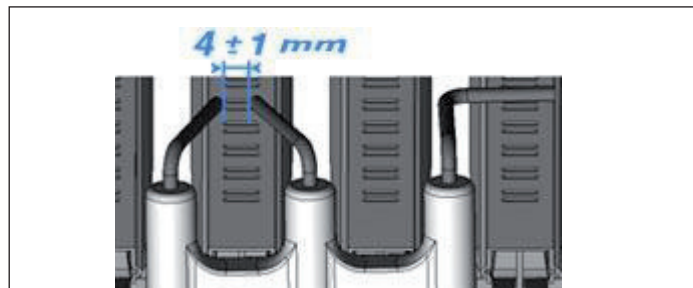

consiglia di aggiungere liquido antigelo all'acqua dell'impianto di riscaldamento per evitare ripetuti svuotamenti; in caso di impiego di tale liquido, verificarne attentamente la compatibilità con l'acciaio inox costituente il corpo caldaia.

Si suggerisce l'impiego di prodotti antigelo contenenti GLICOLE di tipo PROPILENICO inibito alla corrosione (come ad esempio il CILLICHEMIE CILLIT CC 45, il quale è atossico e svolge una funzione contemporanea di antigelo, anticrostante ed anticorrosione) nelle dosi prescritte dal produttore, in funzione della temperatura minima prevista.

Controllare periodicamente il pH della miscela acqua-antigelo del circuito caldaia e sostituirla quando il valore misurato è inferiore al limite prescritto dal produttore dell'antigelo.

#### **NON MESCOLARE TIPI DIFFERENTI DI ANTIGELO.**

Il costruttore non risponde dei danni causati all'apparecchio o all'impianto dovuti all'utilizzo di sostanze antigelo o additivi non appropriati.

#### **Svuotamento impianto sanitario**

Ogni qualvolta esista pericolo di gelo, deve essere svuotato l'impianto sanitario nel seguente modo:

- chiudere il rubinetto della rete idrica
- aprire tutti i rubinetti dell'acqua calda e fredda
- svuotare dai punti più bassi (dove previsti).

#### **ATTENZIONE**

Svuotare i componenti che potrebbero contenere acqua calda, attivando eventuali sfiasi, prima della loro manipolazione.

Effettuare la disincrostazione da calcare di componenti attenendosi a quanto specificato nella scheda di sicurezza del prodotto usato, aerando l'ambiente, indossando indumenti protettivi, evitando miscele di prodotti diversi, proteggendo l'apparecchio e gli oggetti circostanti.

Richiudere ermeticamente le aperture utilizzate per effettuare letture di pressione gas o regolazioni gas.

Accertarsi che gli ugelli siano compatibili con il gas di alimentazione.

Nel caso si avverta odore di bruciato o si veda del fumo fuoriuscire dall'apparecchio o si avverta forte odore di gas, togliere l'alimentazione elettrica, chiudere il rubinetto del gas, aprire le finestre ed avvisare il tecnico.

#### **Informazioni per l'Utente**

Informare l'utente sulla modalità di funzionamento dell'impianto. In particolare consegnare all'utente i manuali di istruzione, informandolo che essi devono essere conservati a corredo dell'apparecchio.

Inoltre far presente all'utente quanto segue:

- controllare periodicamente la pressione dell'acqua dell'impianto e istruirlo su come reintegrare e disareare
- come impostare la temperatura ed i dispositivi di regolazione per una corretta e più economica gestione dell'impianto
- far eseguire, come da normativa, la manutenzione periodica dell'impianto
- non modificare, in nessun caso, le impostazioni relative all'alimentazione di aria di combustione e del gas di combustione.

εκκενώσεων.

Σε περίπτωση χρήσης αντιπηκτικού υγρού ελέγξτε προσεκτικά τη συμβατότητά του με τον ανοξειδωτο χάλυβα του λέβητα.

Συνιστάται η χρήση αντιπηκτικών προϊόντων που περιέχουν ΓΛΥΚΟΛΗ ΠΡΟΠΥΛΕΝΙΚΟΥ τύπου με αναστολείς διάβρωσης (π.χ. CILLICHEMIE CILLIT CC 45, το οποίο είναι ατοξικό που δρα παράλληλα κατά των αλάτων και της διάβρωσης) στις δόσεις που συνιστά ο παραγωγός αναλόγως με την προβλεπόμενη ελάχιστη θερμοκρασία.

#### **Εκκένωση εγκατάστασης ζεστού νερού**

Κάθε φορά που υπάρχει κίνδυνος παγετού πρέπει να αδειάζετε την εγκατάσταση ζεστού νερού ως εξής:

- κλείστε τη βάνα του δικτύου ύδρευσης
- ανοίξτε όλες τις βρύσες ζεστού και κρύου νερού
- αδειάστε το κύκλωμα από τα χαμηλότερα σημεία

#### **ΠΡΟΣΟΧΗ**

Αδειάζετε τα εξαρτήματα που μπορεί να περιέχουν ζεστό νερό μέσω ενδεχόμενων βαλβίδων πριν από κάθε επέμβαση.

Καθαρίζετε τα άλατα από τα εξαρτήματα σύμφωνα με τις οδηγίες του χρησιμοποιούμενου προϊόντος, φορώντας προστατευτική ενδυμασία, αποφεύγοντας την ανάμειξη διαφορετικών προϊόντων και προστατεύοντας τη συσκευή και τα γύρω αντικείμενα.

Κλείνετε ερμητικά τα ανοίγματα τα ανοίγματα που χρησιμοποιήσατε για τον έλεγχο της πίεσης ή τις ρυθμίσεις αερίου.

Βεβαιωθείτε ότι τα μπεκ είναι κατάλληλα με το χρησιμοποιούμενο αέριο.

Σε περίπτωση που αντιληφθείτε οσμή καμένου, διαπιστώσετε έξοδο καπνού από τη συσκευή ή αντιληφθείτε έντονη οσμή αερίου, διακόψτε την ηλεκτρική τροφοδοσία, κλείστε τη βάνα αερίου, ανοίξτε τα παράθυρα και καλέστε τον τεχνικό.

#### **Πληροφορίες για τον χρήστη**

Ενημερώστε τον χρήστη σχετικά με τη λειτουργία της εγκατάστασης.

Ειδικότερα, παραδώστε στον χρήστη τα εγχειρίδια οδηγιών και ενημερώστε τον ότι πρέπει να τα φυλάξει μαζί με τη συσκευή.

Υποδείξτε του επίσης τα ακόλουθα:

- Ότι πρέπει να ελέγχει κατά περιόδους την πίεση του νερού της εγκατάστασης και πληροφορήστε τον πώς θα συμπληρώνει νερό και θα κάνει εξαέρωση
- Πώς θα ρυθμίζει τη θερμοκρασία και τα συστήματα ρύθμισης για τη σωστή και οικονομικότερη λειτουργία της εγκατάστασης
- Ότι πρέπει να εκτελεί την περιοδική συντήρηση σύμφωνα με την ισχύουσα νομοθεσία
- Ότι δεν πρέπει να τροποποιεί σε καμία περίπτωση τις ρυθμίσεις που αφορούν την τροφοδοσία αέρα καύσης και αερίου.

## **Ariston Thermo SpA**

Viale A. Merloni, 45  
60044 Fabriano (AN)

[www.aristonthermo.it](http://www.aristonthermo.it)

[info.it@aristonthermo.com](mailto:info.it@aristonthermo.com)



Costo della chiamata da telefono fisso 0,143 Euro al minuto in fascia oraria intera e 0,066 Euro in fascia oraria ridotta (IVA inclusa)

**420010131100**