



Serie **KM**

CALDAIE MURALI A GAS
ALTO RENDIMENTO
CATALOGO



IN EUROPA PER OFFRIRE CONFORT E MASSIMA AFFIDABILITÀ



*Non una caldaia qualsiasi, ma Serie **KM**
é la caldaia per la casa moderna.
Un piacevole design ne permette l'installazione
con ogni arredamento.*

SCAMBIATORE MONOTERMICO

Tre le versioni con potenzialità da 25,5 a 30,5 kW (potenza nominale):

- | | | |
|---|-----------------------------|--------|
| ▪ Camera stagna a tiraggio forzato | modelli M ST | pag. 4 |
| ▪ Camera aperta ad accensione elettronica | modelli M EL | pag. 6 |
| ▪ Esterna da incasso con comando remoto | modelli M ST IN WALL | pag. 8 |



NEW DESIGN

Rinnovarsi nella continuità della scelta tecnica, ma con un prodotto nuovo nato dalla progettazione dei nostri tecnici.

AFFIDABILITÀ

Un accurato controllo sia sui componenti, sia nelle fasi costruttive e sul prodotto finito garantiscono affidabilità e durata dei prodotti . Particolari dispositivi di **sicurezza** assicurano l'interruzione dell'afflusso del gas al bruciatore in caso di mancanza d'acqua.

Gruppo idraulico con incorporato un dispositivo di regolazione, garantisce la funzionalità anche in presenza di impianti con valvole termostatiche.

Sistema **antigelo** realizzato con sonda NTC e sicurezza mancanza acqua sono alcuni fra i sistemi che rendono la caldaia  all'avanguardia.

MASSIMO COMFORT

La caldaia  offre un notevole confort in tutte le situazioni; infatti l'alto rendimento consente anche un grande **risparmio** sui consumi.

La caldaia consente una produzione immediata di **acqua calda** con notevole portata alla temperatura desiderata ed impostata.

Lo speciale scambiatore sanitario assicura efficienza e durata nel tempo.

ESTREMA EFFICIENZA

 ha curato in modo particolare anche la propria organizzazione tecnica garantendo **centri assistenza** in tutta Italia, pronti ad intervenire per qualsiasi evenienza, ed un centro di formazione in sede dove periodicamente effettua corsi di aggiornamento per i propri tecnici.

SEMPLICITÀ D'USO

Le caldaie  hanno nell'estrema **semplicità** e facilità d'uso uno dei propri punti di forza. Un nuovissimo e pratico pannello comandi mette in condizione l'utente finale di gestire **con facilità** la propria caldaia con **solo 7 pulsanti**.

CALDAIA CAMERA STAGNA EK M ST



CALDAIA CAMERA STAGNA EK M ST

La EK M ST è una nuova caldaia camera stagna a tiraggio forzato funzionante sia a gas metano che a gas liquido. Un nuovo progetto e una lunga esperienza hanno reso attuale un prodotto estremamente compatto. È disponibile in **due versioni da 23,7 kW e 28,5 kW** di potenza utile disponibile. La EK M ST è dotata di accensione ad ionizzazione di fiamma.

Lo **scambiatore integrato a piastre** in acciaio **inox** per la produzione rapida, è progettato oltre che per una alta efficienza, anche per ridurre il fenomeno delle precipitazioni calcaree. Inoltre, il sistema di controllo modulante, grazie ad una nuova scheda di **termoregolazione elettronica digitale**, consente di selezionare le temperature ottimali sia per il riscaldamento che per la produzione di acqua calda sanitaria.

La EK M ST è la caldaia ideale per essere inserita all'interno delle cucine componibili pur conservando abbondante spazio necessario per eventuali controlli ed assistenza.

Caratteristiche tecniche e sicurezza

- Pressostato differenziale che assicura la funzionalità del sistema di aspirazione e scarico
- Modulazione elettronica continua in sanitario e riscaldamento
- Trasduttore di pressione riscaldamento
- Dimensioni contenute per facili installazioni
- Sicurezza mancanza acqua
- Valvola di sicurezza gas
- Sistema antigelo attivo a 6° C realizzato con sonda NTC
- Accensione automatica a ionizzazione di fiamma
- Rubinetto riempimento impianto
- Pompa con separatore d'aria
- Valvola di sicurezza 3 Bar
- Bypass automatico sul circuito riscaldamento
- Termostato di sicurezza
- Funzione spazzacamino che facilita l'analisi di combustione
- Valvola a tre vie motorizzata



CALDAIA CAMERA STAGNA EK M ST

MODELLO	TIPO DI GAS	CODICE	POTENZA TERMICA NOMINALE (kW)	POTENZA TERMICA UTILE (kW)	DIMENSIONI L x H x P	PESO	
EK M 24 ST	METANO	920.11.04	25,5	23,7	400x770x340	48	
EK M 28 ST	METANO	920.11.05	30,5	28,5	400x770x340	49	
EK M 24 ST	GPL	920.21.04	25,5	23,7	400x770x340	48	
EK M 28 ST	GPL	920.21.05	30,5	28,5	400x770x340	49	

BENEFICI OPERATIVI

- Per la EK M ST è prevista una vasta gamma di accessori che agevoleranno le installazioni e le sostituzioni;
- Estrema versatilità per peso e dimensioni nelle difficili installazioni;
- Caldaia estremamente semplice nell'utilizzo e nella gestione.

CALDAIA CAMERA STAGNA EK M ST

Dati tecnici



Camera stagna Camera stagna
EK M 24 ST EK M 28 ST

Potenza termica			
Utile	kW	23,7	28,5
Minima	kW	8,6	8,5
Potenza termica nominale	kW	25,5	30,5
Rendimento alla portata termica nominale	%	92,8	93,6
Rendimento al 30% della portata termica nom.	%	90,3	90,4
Pressione max esercizio	bar	3	3
Potenza elettrica assorbita	W	140	140
Grado di isolamento elettrico		IPX4D	IPX4D
Capacità vaso espansione litri/pressione precarica bar		7/1	7/1
Portata sanitaria continua (Δt 25°C)	l/min	13,2	15,4
Portata sanitaria continua (Δt 30°C)	l/min	11,0	12,8
Portata sanitaria continua (Δt 35°C)	l/min	9,4	11,0
Pressione acqua sanitaria minima/massima	bar	0,8/6	0,8/6
Campo regolazione riscaldamento	°C	30÷80	30÷80
Campo regolazione sanitario	°C	35÷65	35÷65
Peso	Kg	48	49

Gruppo idraulico



Prevalenza disponibile all'impianto

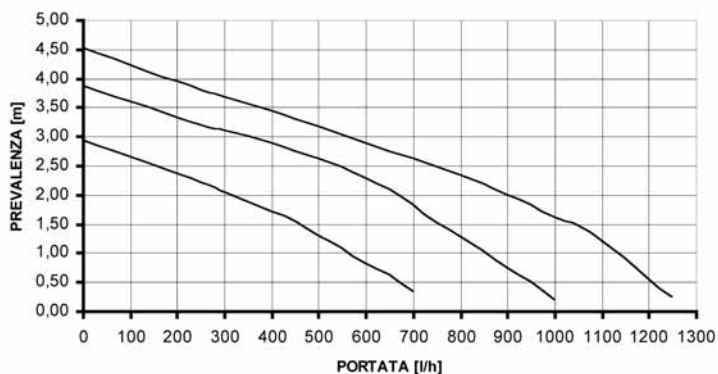

Allacciamenti

A	Mandata riscaldamento	3/4"
B	Uscita sanitario	1/2"
C	Ingresso gas	3/4"
D	Ingresso sanitario	1/2"
E	Ritorno riscaldamento	3/4"

Misure d'ingombro - Collegamenti idraulici

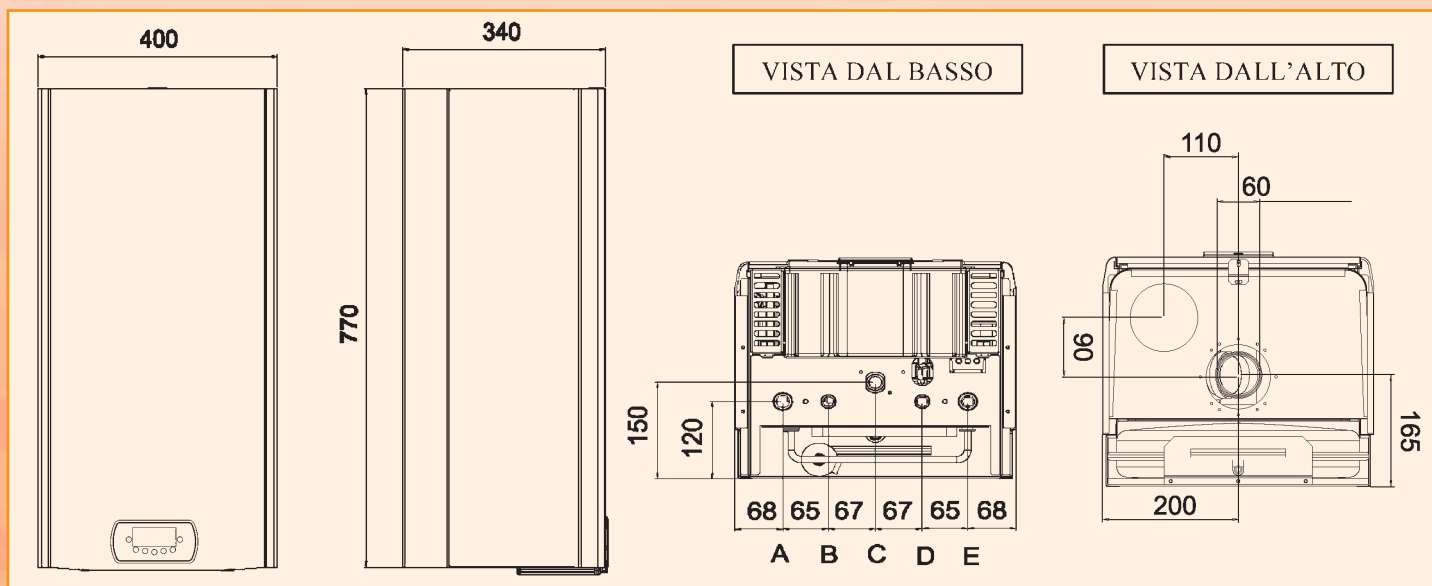

CALDAIA CAMERA APERTA EK M EL



CALDAIA CAMERA APERTA EK M EL

La EK M EL è una nuova caldaia a tiraggio naturale funzionante sia a gas metano che a gas liquido.

E' disponibile nelle **versioni da 24,0 kW e 28,7 kW** di potenza utile disponibile.

La EK M EL è anch'essa dotata di accensione elettronica ad ionizzazione di fiamma con **scambiatore mono-termico** per il riscaldamento e **scambiatore a piastre in acciaio inox** per la produzione di acqua calda sanitaria. Inoltre, il sistema di controllo modulante, grazie ad una scheda di **termoregolazione elettronica**, consente di selezionare le temperature ottimali sia per il riscaldamento che per la produzione di acqua calda sanitaria. La EK M EL è la caldaia ideale per essere installata all'interno delle cucine componibili pur conservando abbondante spazio necessario per eventuali controlli ed assistenza, ma soprattutto è la caldaia ideale per facili movimentazioni per l'estrema leggerezza.

Caratteristiche tecniche e sicurezza

- Sistema antigelo
- Modulazione elettronica continua in sanitario e riscaldamento
- Trasduttore di pressione riscaldamento
- Dispositivo sicurezza fumi
- Sicurezza mancanza acqua
- Valvola di sicurezza gas
- Scambiatore monoterminico
- Accensione automatica a ionizzazione di fiamma
- Rubinetto riempimento impianto
- Pompa con separatore d'aria
- Valvola di sicurezza 3 Bar
- Bypass automatico sul circuito riscaldamento
- Termostato di sicurezza
- Dimensioni contenute per facili installazioni



Scambiatore a piastre ad alta efficienza



Cruscotto comando a vista

CALDAIA CAMERA APERTA EK M EL

MODELLO	TIPO DI GAS	CODICE	POTENZA TERMICA NOMINALE (kW)	PORTATA TERMICA UTILE (kW)	DIMENSIONI L x H x P	PESO	
EK M 24 EL	METANO	910.11.04	26,5	24,0	400x770x340	46	
EK M 28 EL	METANO	910.11.05	31,0	28,7	400x770x340	47	
EK M 24 EL	GPL	910.21.04	26,5	24,0	400x770x340	46	
EK M 28 EL	GPL	910.21.05	31,0	28,7	400x770x340	47	

BENEFICI OPERATIVI

- Per la EK M EL è prevista una vasta gamma di accessori che agevoleranno le installazioni e le sostituzioni;
- Estrema versatilità per peso e dimensioni nelle difficili installazioni;
- Caldaia estremamente semplice nell'utilizzo e nella gestione.

CALDAIA CAMERA APERTA EK M EL

Dati tecnici



Camera aperta

Camera aperta

EK M 24 EL

EK M 28 EL

Potenza termica Utile	kW	24,0	28,7
Minima	kW	8,6	8,7
Potenza termica nominale	kW	26,5	31,0
Rendimento alla portata termica nominale	%	90,7	92,5
Rendimento al 30% della portata termica nom.	%	86,8	88,0
Pressione max esercizio	bar	3	3
Potenza elettrica assorbita	W	140	140
Grado di isolamento elettrico		IPX4D	IPX4D
Capacità vaso espansione litri/pressione precarica bar		7/1	7/1
Portata sanitaria continua (Δt 25°C)	l/min	13,2	15,4
Portata sanitaria continua (Δt 30°C)	l/min	11,0	12,8
Portata sanitaria continua (Δt 35°C)	l/min	9,4	11,0
Pressione acqua sanitaria minima/massima	bar	0,8/6	0,8/6
Campo regolazione riscaldamento	°C	30÷80	30÷80
Campo regolazione sanitario	°C	35÷65	35÷65
Peso	Kg	46	47

Prevalenza disponibile all'impianto

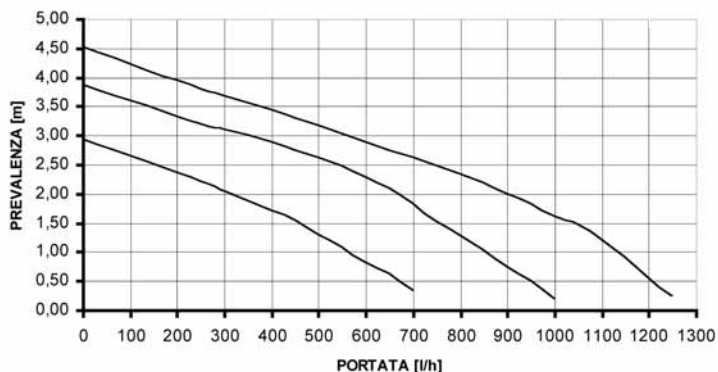

Allacciamenti

A	Mandata riscaldamento	3/4"
B	Uscita sanitario	1/2"
C	Ingresso gas	3/4"
D	Ingresso sanitario	1/2"
E	Ritorno riscaldamento	3/4"

Misure d'ingombro - Collegamenti idraulici

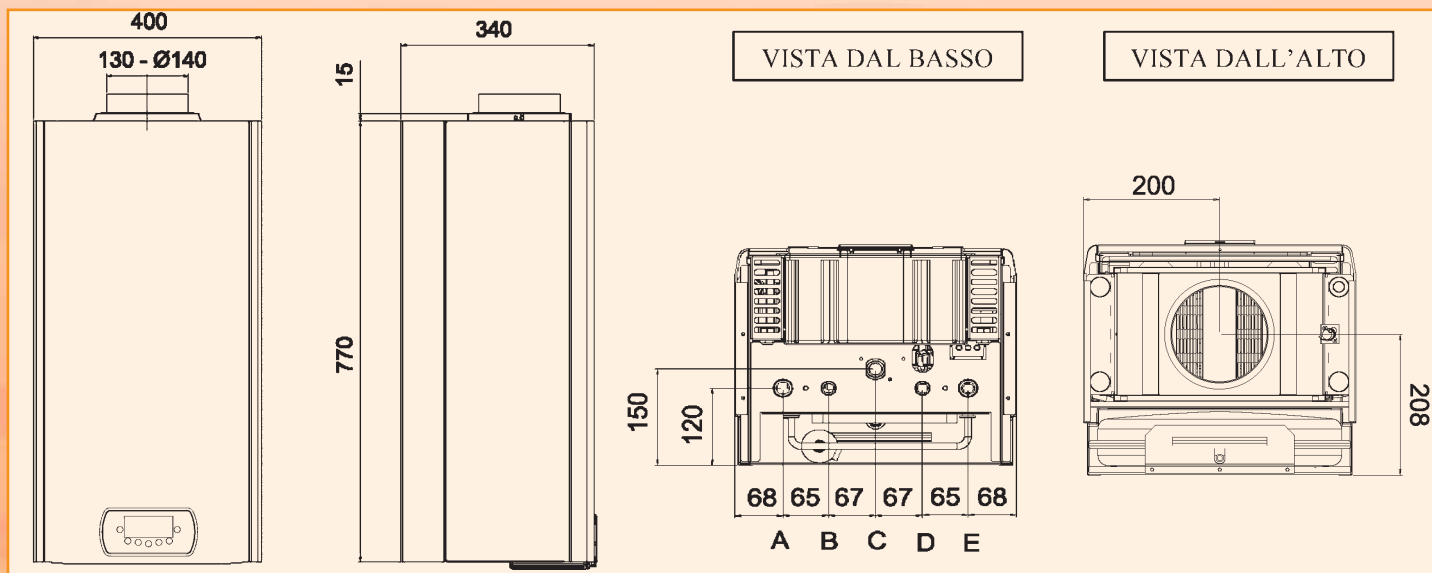

CALDAIA DA INCASSO EK M ST IN WALL



**SOLI 25 cm
di
PROFONDITÀ**

CALDAIA DA INCASSO EK M ST IN WALL

Caldaia **esterna da incasso** per riscaldamento e produzione di acqua calda sanitaria.

Nata per installazioni che non si vedano all'esterno la EK M ST IN WALL è il prodotto ideale per risolvere i problemi di **estetica e di spazio**, infatti viene alloggiata nelle pareti esterne delle abitazioni senza togliere spazio su terrazzi e balconi, risultando estremamente protetta dalle avversioni meteorologiche. Con **telaio ad incasso in acciaio zincato** EK M ST IN WALL oltre ad integrarsi completamente con la parete ha la possibilità di essere tinteggiata dello stesso colore della parete diventando un tutt'uno.

Versioni da 23,7 kW e 28,5 kW di potenze utile disponibile. Stagna elettronica ad ionizzazione di fiamma.

Misure d'ingombro - Collegamenti idraulici

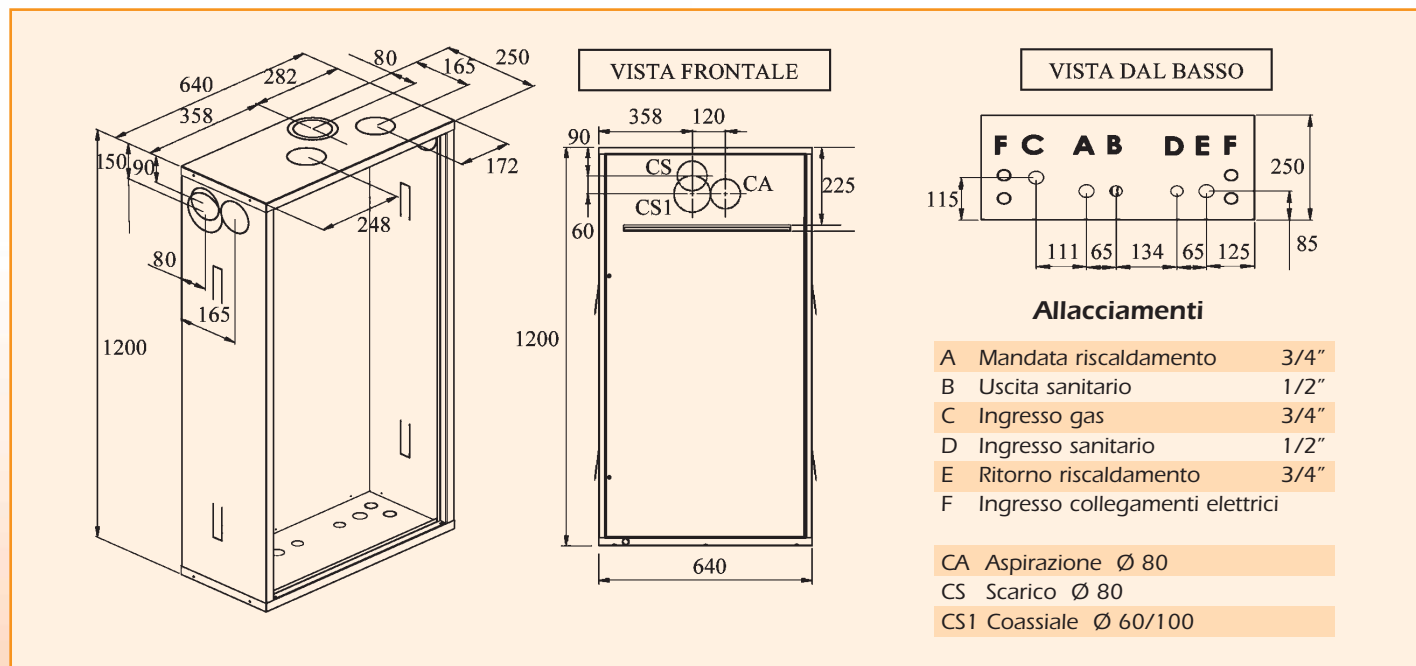

NB: Questo nuovo modello ad incasso può funzionare sia con i comandi della caldaia, sia con il nuovo comando remoto.

CALDAIA DA INCASSO EK M ST IN WALL

MODELLO	TIPO DI GAS	CODICE	POTENZA TERMICA NOMINALE (kW)	POTENZA TERMICA UTILE (kW)	DIMENSIONI L x H x P	PESO
EK M 24 ST IN WALL	METANO	920.11.74	25,5	23,7	520x800x250	33
EK M 28 ST IN WALL	METANO	920.11.75	30,5	28,5	520x800x250	35
EK M 24 ST IN WALL	GPL	920.21.74	25,5	23,7	520x800x250	33
EK M 28 ST IN WALL	GPL	920.21.75	30,5	28,5	520x800x250	35
COMANDO REMOTO	-	202.02.03	-	-	-	-
SCHEDA INTERFACCIA PER COMANDO REMOTO	-	202.03.05	-	-	-	-
TELAIO DA INCASSO	-	100.10.55	-	-	640x1200x250	25

CALDAIA DA INCASSO EK M ST IN WALL

Dati tecnici

CE

EK M 24 ST IN WALL EK M 28 ST IN WALL

Potenza termica			
Utile	kW	23,7	28,5
Minima	kW	8,6	8,5
Potenza termica nominale	kW	25,5	30,5
Rendimento alla portata termica nominale	%	92,8	93,6
Rendimento al 30% della portata termica nom.	%	90,3	90,4
Pressione max esercizio	bar	3	3
Potenza elettrica assorbita	W	140	140
Grado di isolamento elettrico		IPX4D	IPX4D
Capacità vaso espansione litri/pressione precarica	bar	7/1	7/1
Portata sanitaria continua (Δt 25°C)	l/min	13,2	15,4
Portata sanitaria continua (Δt 30°C)	l/min	11,0	12,8
Portata sanitaria continua (Δt 35°C)	l/min	9,4	11,0
Pressione acqua sanitaria minima/massima	bar	0,8/6	0,8/6
Campo regolazione riscaldamento	°C	30÷80	30÷80
Campo regolazione sanitario	°C	35÷65	35÷65
Peso caldaia/telaio da incasso	Kg	33/25	35/25



Telaio incassato a muro

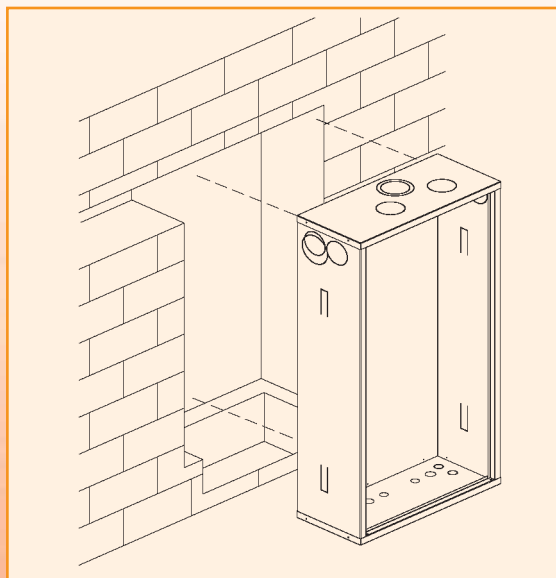

L'unità di controllo remoto, posizionabile all'interno dell'abitazione, consente di regolare le temperature ambiente, sanitario e riscaldamento. Possibilità di programmare sia le temperature, sia gli orari di funzionamento. Il display segnala inoltre all'utente eventuali anomalie di funzionamento.

BENEFICI OPERATIVI

- Estremamente versatile per poter essere installata sia in impianti tradizionali che in impianti a zone;
- E' una caldaia che puo' essere installata anche in ambienti interni;
- Caldaia estremamente semplice nell'utilizzo e nella gestione;
- Disponibile una vasta gamma di accessori appropriati per agevolare installazioni e sostituzioni.

KIT ASPIRAZIONE / SCARICO

KIT ASPIRAZIONE / SCARICO COASSIALE:

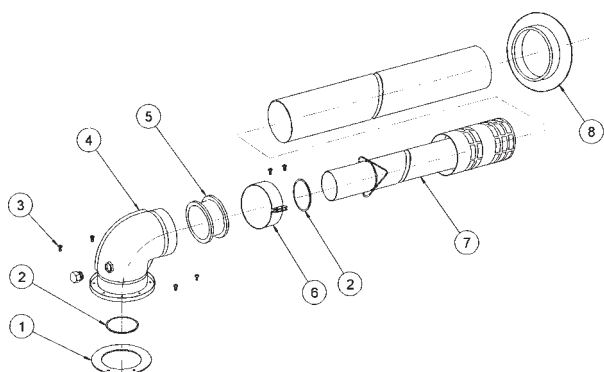

- | | | |
|--|----------------|------|
| 1. Guarnizione in neoprene Ø 130 per flangia | cod. 100.03.10 | n° 1 |
| 2. Guarnizione OR Ø 60 silicone | cod. 100.03.11 | n° 2 |
| 3. Curva concentrica con flangia e fori di ispezione | cod. 100.01.06 | n° 1 |
| 4. Vite autofilettante 4,2 X 9,5 | cod. 601.01.05 | n° 4 |
| 5. Manicotto giunzione curva-tubo silicone | cod. 100.03.07 | n° 1 |
| 6. Fascetta di serraggio Ø 100 con viti | cod. 100.03.14 | n° 1 |
| 7. Tubo scarico concentrico con terminale inox | cod. 100.02.02 | n° 1 |
| 8. Ghiera copimuro Ø 100 silicone bianco | cod. 100.03.03 | n° 1 |

Cod. 100.10.12

Lunghezza max 3 mt. - Lunghezza min. 0,5 mt.

KIT ASPIRAZIONE / SCARICO SDOPPIATO:

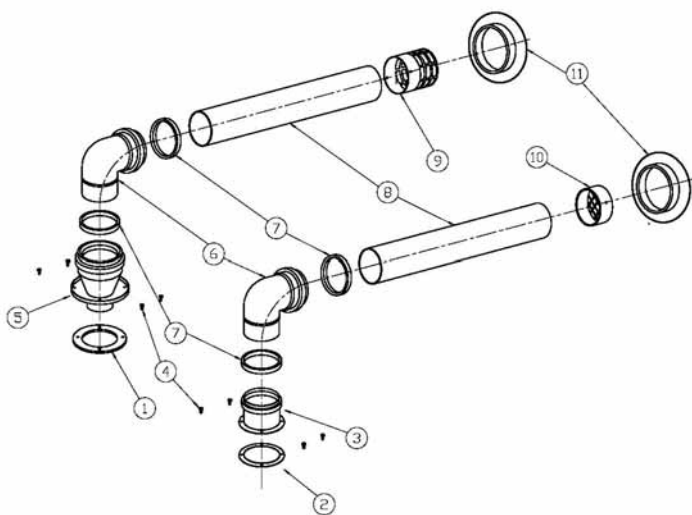

- | | | |
|--|----------------|------|
| 1. Guarnizione in neoprene Ø 130 per flangia scarico | cod. 100.03.10 | n° 1 |
| 2. Guarnizione in neoprene Ø 100 per flangia aspirazione | cod. 100.03.13 | n° 1 |
| 3. Tronchetto partenza aspirazione Ø 80 | cod. 100.05.16 | n° 1 |
| 4. Vite M4 x 8 TC croce zincata | cod. 601.03.04 | n° 8 |
| 5. Tronchetto partenza scarico Ø 80 | cod. 100.05.17 | n° 1 |
| 6. Curva Ø 80 M/F | cod. 100.04.10 | n° 2 |
| 7. OR a labbro Ø 80 silicone | cod. 100.06.08 | n° 4 |
| 8. Tubo Ø 80 M/M | cod. 100.05.02 | n° 2 |
| 9. Terminale di scarico inox | cod. 100.06.07 | n° 1 |
| 10. Terminale di aspirazione | cod. 100.06.06 | n° 1 |
| 11. Ghiera copimuro Ø 80 | cod. 100.06.01 | n° 2 |

Cod. 100.13.04

*Lunghezza max (asp.+sc.) 10 mt. (verticale)
Lunghezza max (asp.+sc.) 15 mt. (orizzontale)*

KIT ASPIRAZIONE / SCARICO PER TETTO INCLINATO:

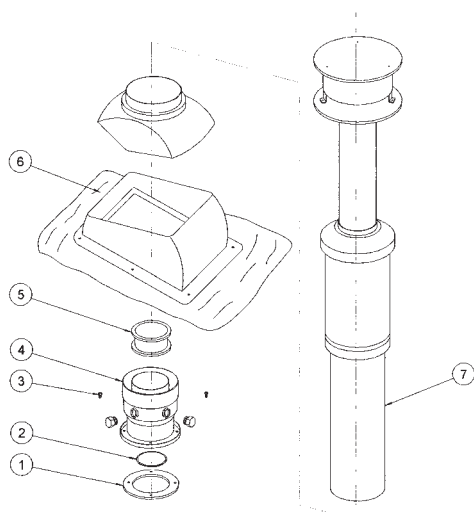



- | | | |
|---|----------------|------|
| 1. Guarnizione in neoprene Ø 130 per flangia | cod. 100.03.10 | n° 1 |
| 2. Guarnizione OR Ø 60 silicone | cod. 100.03.11 | n° 1 |
| 3. Vite autofilettante 4,2 X 9,5 | cod. 601.01.05 | n° 4 |
| 4. Coppia riduzioni coniche con flangia e fori isp. | cod. 100.07.10 | n° 1 |
| 5. Manicotto di giunzione tubo-tubo silicone Ø 80 | cod. 100.06.09 | n° 1 |
| 6. Conversa in piombo con adattatore | cod. 100.07.08 | n° 1 |
| 7. Tubo scarico a tetto verniciato | cod. 100.07.12 | n° 1 |

Cod. 100.10.09

Lunghezza max 4 mt. - Lunghezza min. 1 mt.

ACCESSORI PER SCARICO COASSIALE

	DESCRIZIONE	
	CURVA CONCENTRICA 90° CON FLANGIA, FORI ISPEZIONE E OR Ø 60	
	CODICE	
	100.01.06	

	DESCRIZIONE	
	MANICOTTO DI GIUNZIONE CURVA TUBO Ø 94/100 IN SILICONE	
	CODICE	
	100.03.07	

	DESCRIZIONE	
	CURVA CONCENTRICA 45° CON OR Ø 60	
	CODICE	
	100.01.04	

	DESCRIZIONE	
	MANICOTTO DI GIUNZIONE TUBO - TUBO Ø 100 IN SILICONE	
	CODICE	
	100.03.05	

	DESCRIZIONE	
	CURVA CONCENTRICA 90° CON OR Ø 60	
	CODICE	
	100.01.02	

	DESCRIZIONE	
	FASCETTA DI SERRAGGIO Ø 100 CON VITI	
	CODICE	
	100.03.14	

	DESCRIZIONE	
	TUBO PROLUNGA CONCENTRICO CON OR Ø 60 L = 1 MT.	
	CODICE	
	100.02.04	

	DESCRIZIONE	
	OR A CORDA Ø 60	
	CODICE	
	100.03.11	

	DESCRIZIONE	
	TUBO SCARICO CONCENTRICO L = 1 MT.	
	CODICE	
	100.02.02	

	DESCRIZIONE	
	GHIERA COPRIMURO Ø 100 SILICONE	
	CODICE	
	100.03.03	

	DESCRIZIONE	
	TRONCHETTO CONCENTRICO CON FLANGIA, FORI ISPEZIONE ED OR Ø 60	
	CODICE	
	100.02.12	

	DESCRIZIONE	
	GUARNIZIONE NEOPRENE PER FLANGIA Ø 130	
	CODICE	
	100.03.10	

	DESCRIZIONE	
	TUBO TRONCHETTO Ø 60 L = 60 MM	
	CODICE	
	100.02.13	

	DESCRIZIONE	
	FLANGIA Ø 100 IN ALLUMINIO	
	CODICE	
	100.03.12	

ACCESSORI PER SCARICO SDOPPIATO

	DESCRIZIONE	
	TRONCHETTO PARTENZA SCARICO Ø 80 EKM	
	CODICE	
	100.05.17	

	DESCRIPTION	
	CURVA PRESSOFUSA 90° F.F. CON OR A LABBRO	
	CODICE	
	100.04.06	

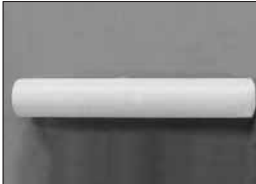
	DESCRIZIONE	
	TUBO Ø 80 M/M L = 1 MT.	
	CODICE	
	100.05.02	

	DESCRIZIONE	
	CURVA PRESSOFUSA 45° M.F. CON OR A LABBRO	
	CODICE	
	100.04.16	

	DESCRIZIONE	
	TUBO Ø 80 M/F CON OR A LABBRO L = 1 MT.	
	CODICE	
	100.05.04	

	DESCRIZIONE	
	TERMINALE SCARICO INOX	
	CODICE	
	100.06.07	

	DESCRIZIONE	
	TUBO PROLUNGA Ø 80 M.F. CON SEDE OR A LABBRO L = 0,5 MT.	
	CODICE	
	100.05.07	

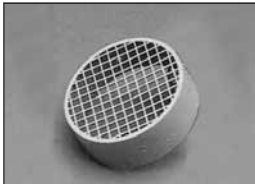
	DESCRIZIONE	
	TERMINALE ASPIRAZIONE IN PLASTICA	
	CODICE	
	100.06.06	

	DESCRIZIONE	
	TRONCHETTO PARTENZA ASPIRAZIONE Ø 80 EKM	
	CODICE	
	100.05.16	

	DESCRIZIONE	
	FASCETTE DI SERRAGGIO Ø 80	
	CODICE	
	100.06.10	

	DESCRIZIONE	
	TRONCHETTO M.F. Ø 80 CON FORO ISPEZIONE E OR A LABBRO L = 130 MM	
	CODICE	
	100.05.06	

	DESCRIZIONE	
	MANICOTTO DI GIUNZIONE TUBO - TUBO Ø 80	
	CODICE	
	100.06.09	

	DESCRIZIONE	
	SCARICO CONDENSE A TEE	
	CODICE	
	100.05.08	

	DESCRIZIONE	
	GHIERA COPRIMURO Ø 80	
	CODICE	
	100.06.03	

	DESCRIZIONE	
	CURVA PRESSOFUSA 90° M.F. CON OR A LABBRO	
	CODICE	
	100.04.04	

	DESCRIZIONE	
	OR A LABBRO Ø 80	
	CODICE	
	100.06.08	

	DESCRIZIONE	
	CURVA PRESSOFUSA 90° M.M. CON OR A LABBRO	
	CODICE	
	100.04.08	

	DESCRIZIONE	
	TERMINALE Ø 80 PER SCARICO A TETTO	
	CODICE	
	100.06.13	

ACCESSORI PER SCARICO A TETTO

	DESCRIZIONE	
	TUBO PROLUNGA M.F. Ø 118/80 INTERNO + ESTERNO L = 1 MT.	
	CODICE	
	100.07.02	

	DESCRIZIONE	
	DISCO USCITA SCARICO A TETTO PER TETTI PIANI	
	CODICE	
	100.07.13	

	DESCRIZIONE	
	COPPIA RIDUZIONI CONICHE CON FLANGIA E FORI ISPEZIONE	
	CODICE	
	100.07.10	

	DESCRIZIONE	
	CONVERSA IN PIOMBO CON ADATTATORE	
	CODICE	
	100.07.08	

	DESCRIZIONE	
	COPPIA RIDUZIONI CONICHE CON FORI ISPEZIONE	
	CODICE	
	100.07.14	

	DESCRIZIONE	
	TUBO SCARICO A TETTO Ø 118/80 L = 1,23 MT.	
	CODICE	
	100.07.12	

	DESCRIZIONE	
	DIFFUSORE A TEE Ø 118	
	CODICE	
	100.07.06	

KIT PRESE ANALISI

	DESCRIZIONE	
	KIT PRESA ANALISI CORTA (PER ACCESSORI Ø 80)	
	CODICE	
	100.10.25	

	DESCRIZIONE	
	KIT PRESA ANALISI LUNGA (PER ACCESSORI COASSIALI Ø 100/60)	
	CODICE	
	100.10.26	

SISTEMI FLESSIBILI INOX PER COLLEGAMENTO CALDAIE MURALI

	DESCRIZIONE	
	TUBO FLESSIBILE INOX 1/2" Ø 12 AL METRO	
	CODICE	
	354.03.01	

	DESCRIZIONE	
	RACCORDO FEMMINA 1/2" CON ANELLO E GUARNIZIONE	
	CODICE	
	351.01.08	

	DESCRIZIONE	
	TUBO FLESSIBILE INOX 3/4" Ø 16 AL METRO	
	CODICE	
	354.03.02	

	DESCRIZIONE	
	RACCORDO FEMMINA 3/4" CON ANELLO E GUARNIZIONE	
	CODICE	
	351.01.09	

KIT DI INSTALLAZIONE

100.13.11

KIT CURVETTE E RUBINETTI
GAS/ENTRATA ACQUA
SANITARIA



100.13.12

KIT CURVETTE E
RUBINETTO GAS



100.13.13

KIT RUBINETTI DI
COLLEGAMENTO
COMPLETO



100.13.14

KIT ALLACCIAMENTO
IMPIANTO PER EK M ST
IN WALL



100.13.23

DIMA DI MONTAGGIO



100.13.11 KIT CURVETTE E RUBINETTI GAS/ENTRATA SANITARIA

TUBO RAME CURVATO D. 14X140 CON CALOTTA DA 1/2"	1
TUBO RAME D. 14X140 CON CALOTTA DA 1/2"	1
TUBO RAME D. 18X195 CON CALOTTA DA 3/4"	1
TUBO RAME CURVATO D. 18X140 CON CALOTTA DA 3/4"	2
VALVOLA GAS A 90° 3/4" CON GIRELLO	1
VALVOLA SANITARIA 90° 1/2" CON GIRELLO	1

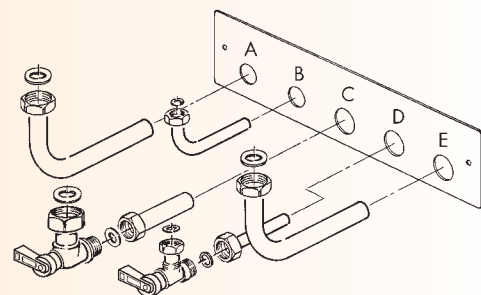

100.13.12 KIT CURVETTE E RUBINETTO GAS

TUBO RAME CURVATO D. 14X140 CON CALOTTA DA 1/2"	2
TUBO RAME D. 18X195 CON CALOTTA DA 3/4"	1
TUBO RAME CURVATO D. 18X140 CON CALOTTA DA 3/4"	2
VALVOLA GAS A 90° 3/4" CON GIRELLO	1

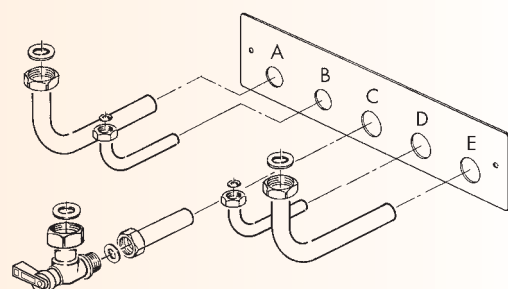

100.13.13 KIT RUBINETTI DI COLLEGAMENTO COMPLETO

TUBO RAME CURVATO D. 14X140 CON CALOTTA DA 1/2"	1
TUBO RAME D. 14X140 CON CALOTTA DA 1/2"	1
TUBO RAME D. 18X195 CON CALOTTA DA 3/4"	1
TUBO RAME D. 18X140 CON CALOTTA DA 3/4"	2
VALVOLA GAS A 90° 3/4" CON GIRELLO	1
VALVOLA SANITARIA 90° 1/2" CON GIRELLO	1
VALVOLA RISC. A 90° 3/4" CON GIRELLO E CAPPuccio	2
RACCORDO BICONO MASCHIO 1/2"x14	2
RACCORDO BICONO MASCHIO 3/4"x18	2
RACCORDO BICONO MASCHIO 3/4"x18 PER GAS	1

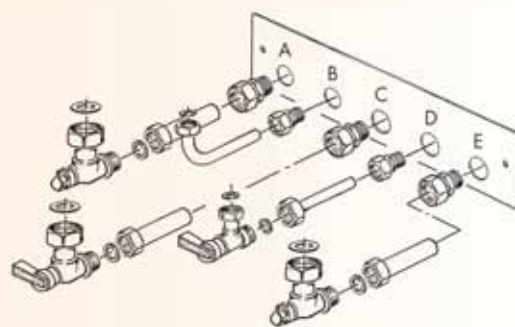

100.13.14 KIT ALLACCIAMENTO IMPIANTO PER EK M ST IN WALL

TUBO RAME D. 14X195 CON CALOTTA DA 1/2"	1
TUBO RAME D. 14X140 CON CALOTTA DA 1/2"	1
TUBO RAME D. 18X140 CON CALOTTA DA 3/4"	2
VALVOLA SANITARIA DRITTA 1/2" CON GIRELLO	1
VALVOLA RISC. DRITTA 3/4" CON GIRELLO	2

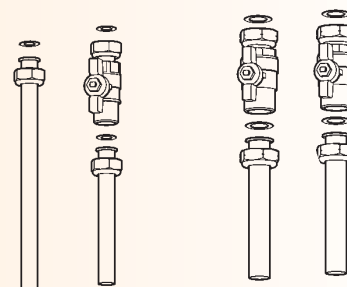

LEGENDA

- A = Mandata riscaldamento
- B = Uscita acqua sanitaria
- C = Alimentazione gas
- D = Entrata acqua sanitaria
- E = Ritorno impianto



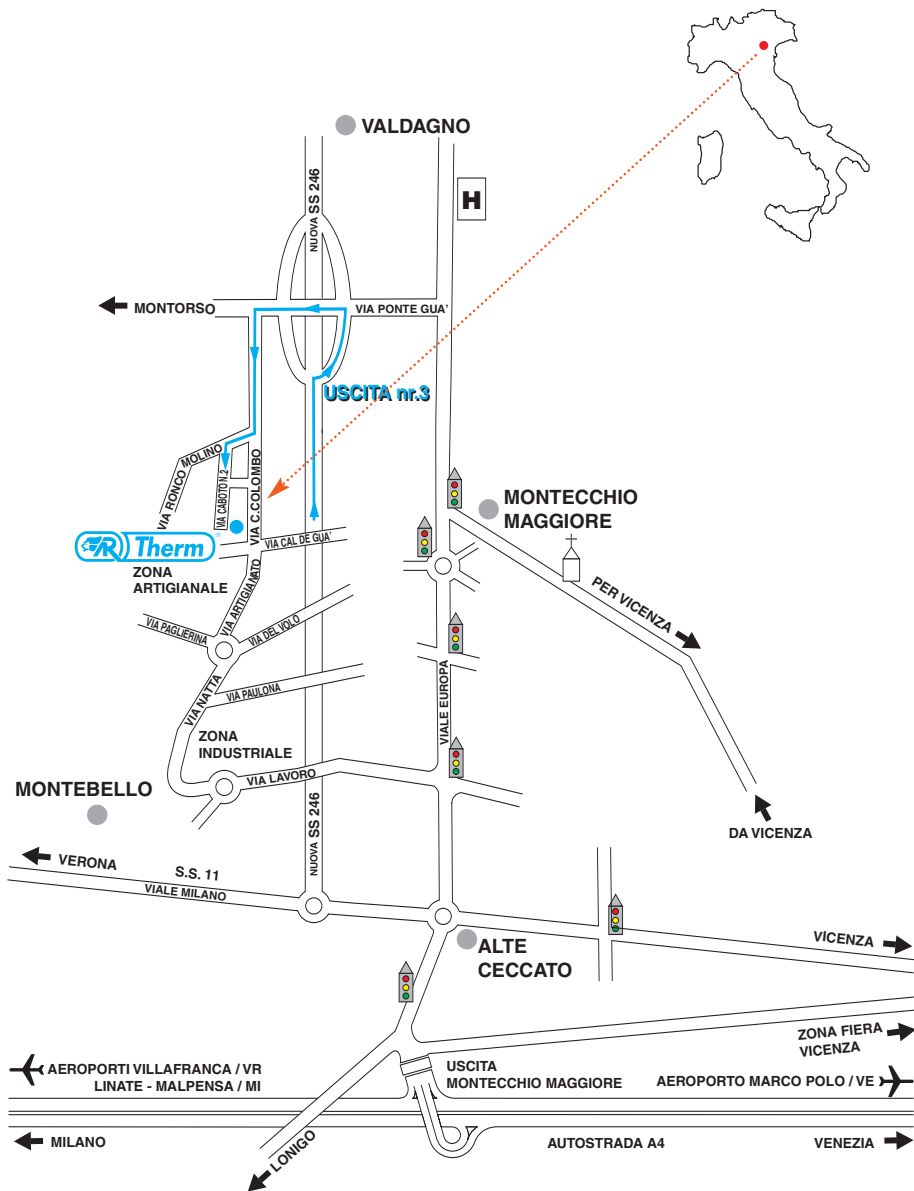

è un prodotto **AR RISCALDAMENTO SPA**
 Via Caboto, 2 - 36075 Montecchio Maggiore (VI) - ITALY
 Tel. +39 0444 499030 Fax +39 0444 499032
 E-mail: info@ar-therm.com
 www.ar-therm.com



N.B. - A motivo della costante politica di miglioramento del prodotto, e nell'interesse di corrispondere sempre meglio alle esigenze del mercato, la A.R. RISCALDAMENTO SpA si riserva di apportare modifiche ai dati tecnici e a quant'altro contenuto nella presente pubblicazione, senza l'obbligo di preavviso. Inoltre, declina ogni responsabilità per le possibili inesattezze contenute, se imputabili ad errori di stampa o di trascrizione. - Cod. 451.04.27 - Stamp. O&A s.r.l. - Arignano (VI)