



SLIM



Caldaie a terra
Gas floor standing boilers

BAXI

Slim L'innova

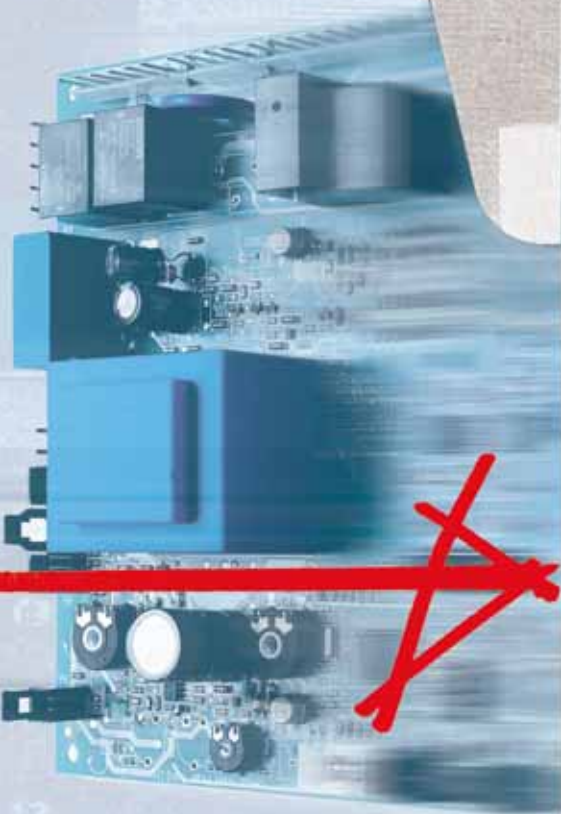

zione in 35 cm

Gamma

SOLO RISCALDAMENTO

SLIM 1.230 Fi	23 kW, solo riscaldamento, camera stagna, con pompa e vaso	
SLIM 1.300 Fi	30 kW, solo riscaldamento, camera stagna, con pompa e vaso	
SLIM 1.230 FiN	23 kW, solo riscaldamento, camera stagna, senza pompa e vaso	
SLIM 1.300 FiN	30 kW, solo riscaldamento, camera stagna, senza pompa e vaso	
SLIM 1.150 i	15 kW, solo riscaldamento, tiraggio naturale, con pompa e vaso	
SLIM 1.230 i	23 kW, solo riscaldamento, tiraggio naturale, con pompa e vaso	
SLIM 1.300 i	30 kW, solo riscaldamento, tiraggio naturale, con pompa e vaso	
SLIM 1.230 iN	23 kW, solo riscaldamento, tiraggio naturale, senza pompa e vaso	
SLIM 1.300 iN	30 kW, solo riscaldamento, tiraggio naturale, senza pompa e vaso	
SLIM 1.400 iN	40 kW, solo riscaldamento, tiraggio naturale, senza pompa e vaso	
SLIM 1.490 iN	49 kW, solo riscaldamento, tiraggio naturale, senza pompa e vaso	
SLIM 1.620 iN	62 kW, solo riscaldamento, tiraggio naturale, senza pompa e vaso	

CON ACCUMULO

SLIM 2.300 Fi	30 kW, bitermica, camera stagna, con pompa e vaso	
SLIM 2.230 i	23 kW, bitermica, tiraggio naturale, con pompa e vaso	
SLIM 2.300 i	30 kW, bitermica, tiraggio naturale, con pompa e vaso	

La tradizione e la tecnologia BAXI hanno creato Slim.

In 35 cm c'è tutta l'esperienza e l'evoluzione tecnologica BAXI per una caldaia all'avanguardia nelle prestazioni, nell'installazione e nel design.

L'innovazione è Slim.

35 cm

Slim

BAXX



- Modulazione continua elettronica
- Autodiagnosi

tronica ultra compatta.

DOPPIA TEMPERATURA IN RISCALDAMENTO



30-85°C

Impianti Tradizionali



30-45°C

Impianti a Bassa
Temperatura e a Pavimento

SONDA ESTERNA

- Maggior comfort
- Rendimento più elevato
- Minore consumo energetico

La sonda esterna è disponibile come optional

Telecontrollo e regolatore climatico

- Regolazione climatica modulante:
elaborazione automatica della temperatura di mandata impianto
- Termostato ambiente e programmatore
- Programmazione, regolazione e controllo fino a 50 m.
- Autodiagnosi: segnalazione e descrizione di 11 anomalie



Slim

SLIM 1.230Fi
SLIM 1.300Fi

SLIM 1.230Fin
SLIM 1.300Fin



DESCRIZIONE		SLIM 1.230 Fi	SLIM 1.300 Fi	SLIM 1.230 Fin	SLIM 1.300 Fin
Portata termica nominale	kW	24,5	33	24,5	33
Potenza termica nominale	kW	22,1	29,7	22,1	29,7
Rendimento diretto nominale	%	90,0	90,3	90,0	90,3
Camera di combustione stagna		•	•	•	•
Accensione		ionizz.	ionizz.	ionizz.	ionizz.
Elementi corpo in ghisa		4	5	4	5
Contenuto d'acqua corpo in ghisa	l	11,8	14,6	11,8	14,6
Pompa di circolazione		•	•	-	-
Vaso espansione	l/bar	10/1	10/1	-	-
Dispositivo antigelo sul circuito riscaldamento		•	•	•	•
Doppio campo di temperatura: 30/85°C - 30/45°C		•	•	•	•
Tubo scarico-aspirazioneconcentrico/sdoppiato	Ø mm	60-100/80	60-100/80	60-100/80	60-100/80
Peso netto	kg	121	144	111	134
Tipo gas		M/GPL	M/GPL	M/GPL	M/GPL
Pressione alimentazione gas metano	mbar	20	20	20	20
Pressione alimentazione GPL (G30-G31)	mbar	30/37	30/37	30/37	30/37
Tensione di alimentazione	V	230	230	230	230
Grado di protezione		IPX4D	IPX4D	IPX4D	IPX4D

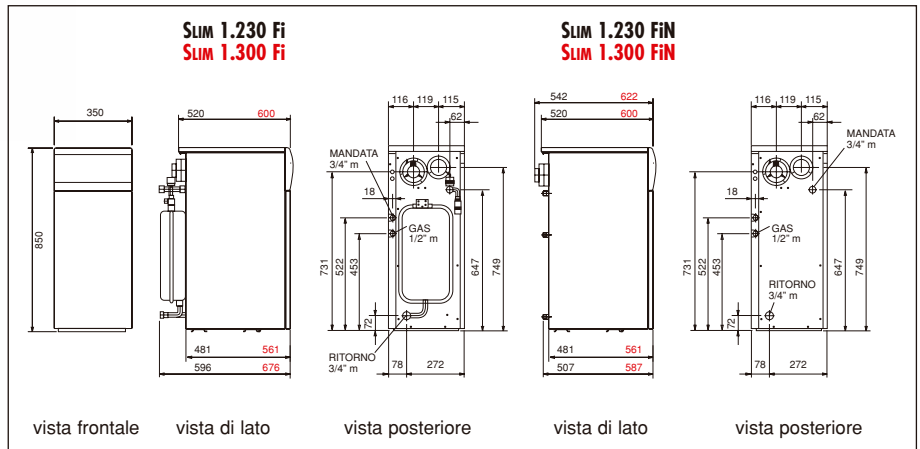
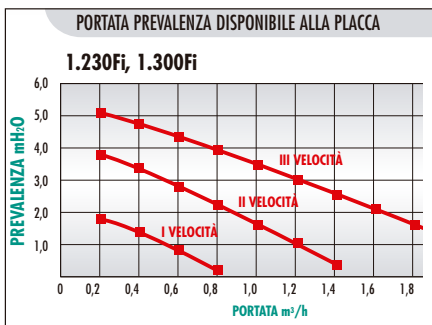

BOLLITORI SLIM UB 80 / UB 120 INOX

INOX

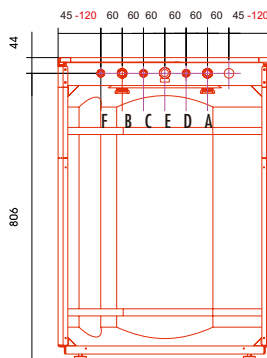

- A Collegamento da mandata caldaia a unità boiler 3/4" M
- B Collegamento ritorno da unità boiler a caldaia 3/4" M
- C Entrata acqua fredda sanitaria 1/2" M
- D Uscita acqua calda sanitaria 1/2" M
- E Attacco valvola di sicurezza 1/2" M
- F Ricircolo 1/2" M



Solo riscaldamento, *camera stagna*

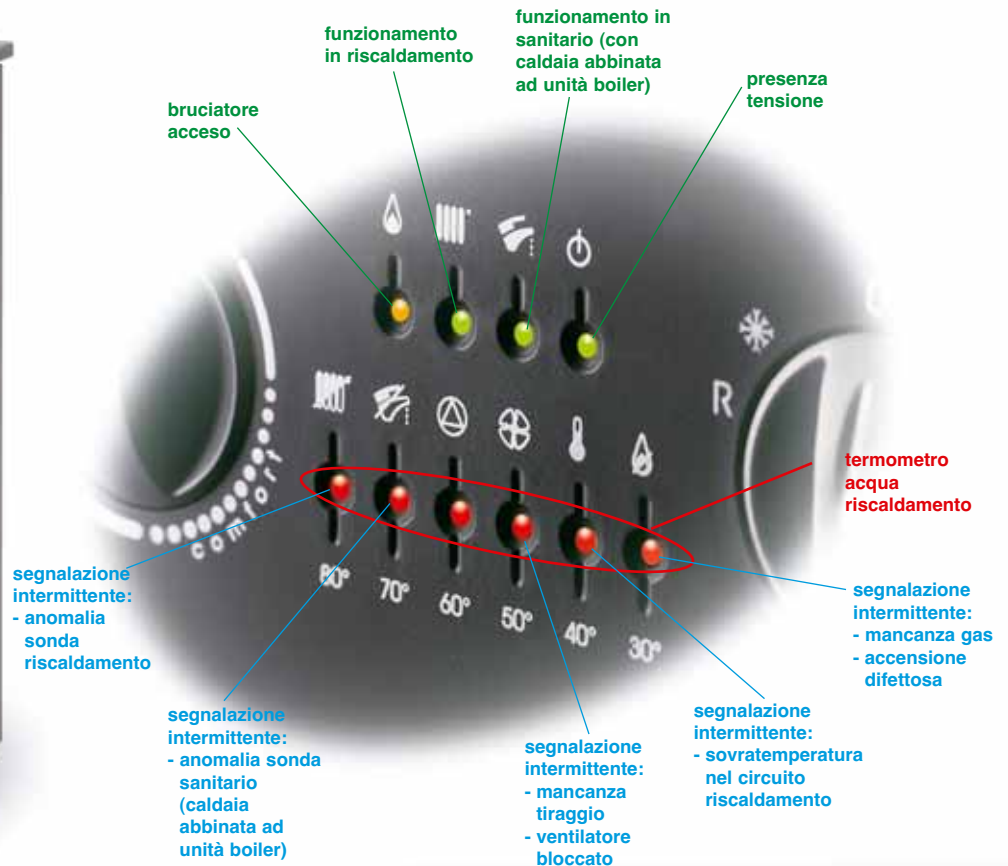

SISTEMA MODULGAS

Modulazione continua elettronica di fiamma
Accensione elettronica a ionizzazione di fiamma
Sistema AFR brevettato BAXI di regolazione dell'aria per l'ottimizzazione del rendimento

Valvola gas con dispositivo modulazione continua
 Bruciatori in acciaio inox
 Accensione graduale automatica

SISTEMA IDRAULICO

Corpo caldaia di elementi in ghisa
 Valvola di sicurezza sul circuito riscaldamento che interviene quando la pressione è a 3 bar
 Pompa di circolazione (1.230Fi, 1.300Fi)
 Post circolazione pompa
 Sistema antibloccaggio pompa che interviene ogni 24 ore (1.230Fi, 1.300Fi)
 Vaso espansione (1.230Fi, 1.300Fi)
 Abbinabili ad unità boiler per la produzione di acqua calda sanitaria

SISTEMA DI TERMOREGOLAZIONE

Due campi di temperatura riscaldamento selezionabili: 30/85°C, 30/45°C
Predisposizione sonda esterna
 Posizione COMFORT
 Predisposizione programmatore riscaldamento



SISTEMA DI CONTROLLO E RILEVAZIONE

Controllo della temperatura mediante sonda NTC
 Autoverifica della corretta funzionalità dei sistemi di controllo
 Termostato di sicurezza contro le sovratemperature
 Pannello elettronico per il totale controllo del gas
 Pressostato differenziale di sicurezza per il controllo della corretta evacuazione dei fumi
 Dispositivo antigelo sul circuito riscaldamento
 Sistema di filtraggio antidisturbi radio
 Termometro a led
 Display multifunzione

Slim

SLIM 1.150i
SLIM 1.230i
SLIM 1.300i

SLIM 1.230iN
SLIM 1.300iN

SLIM 1.400iN
SLIM 1.490iN
SLIM 1.620iN



DESCRIZIONE		SLIM 1.150 i	SLIM 1.230 i	SLIM 1.300 i	SLIM 1.230 iN	SLIM 1.300 iN	SLIM 1.400 iN	SLIM 1.490 iN	SLIM 1.620 iN
Portata termica nominale	kW	16,5	24,5	33	24,5	33	44,4	54,1	69
Potenza termica nominale	kW	14,9	22,1	29,7	22,1	29,7	40	48,7	62,2
Rendimento diretto nominale	%	90,3	90,2	90	90,2	90	90,1	90	90,1
Accensione		ionizz.	ionizz.	ionizz.	ionizz.	ionizz.	ionizz.	ionizz.	ionizz.
Elementi corpo in ghisa		3	4	5	4	5	6	7	9
Contenuto d'acqua corpo in ghisa	l	9	11,8	14,6	11,8	14,6	17,4	20,2	25,8
Pompa di circolazione		•	•	•	-	-	-	-	-
Vaso espansione	l/bar	10/1	10/1	10/1	-	-	-	-	-
Dispositivo antigelo sul circuito riscaldamento		•	•	•	•	•	•	•	•
Doppio campo di temperatura: 30/85°C - 30/45°C		•	•	•	•	•	•	•	•
Tubo scarico	Ø mm	110	130	140	130	140	160	160	180
Peso netto	kg	89	113	136	103	126	150	174	224
Tipo gas		M/GPL	M/GPL	M/GPL	M/GPL	M/GPL	M/GPL	M/GPL	M/GPL
Pressione alimentazione gas metano	mbar	20	20	20	20	20	20	20	20
Pressione alimentazione GPL (G30-G31)	mbar	30/37	30/37	30/37	30/37	30/37	30/37	30/37	30/37
Tensione di alimentazione	V	230	230	230	230	230	230	230	230
Grado di protezione		IPX4D	IPX4D	IPX4D	IPX4D	IPX4D	IPX4D	IPX4D	IPX4D

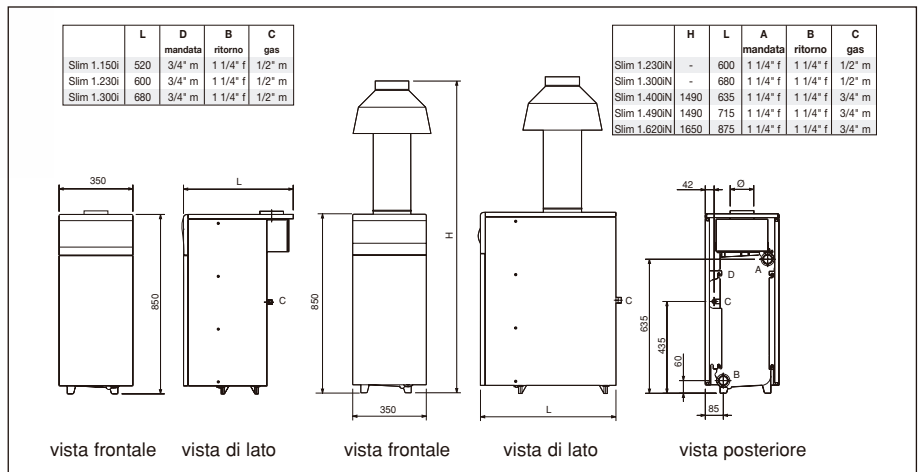
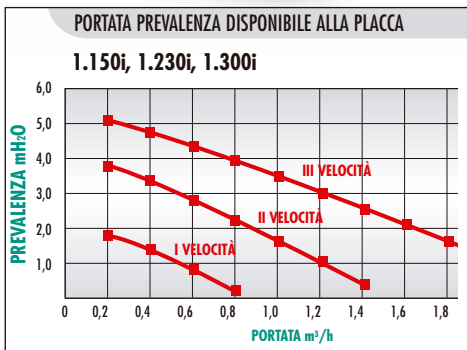

BOLLITORI SLIM UB 80 / UB 120 INOX

INOX

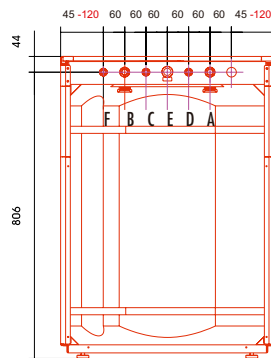

- A Collegamento da mandata caldaia a unità boiler 3/4" M
- B Collegamento ritorno da unità boiler a caldaia 3/4" M
- C Entrata acqua fredda sanitaria 1/2" M
- D Uscita acqua calda sanitaria 1/2" M
- E Attacco valvola di sicurezza 1/2" M
- F Ricircolo 1/2" M



Solo riscaldamento, *tiraggio naturale*

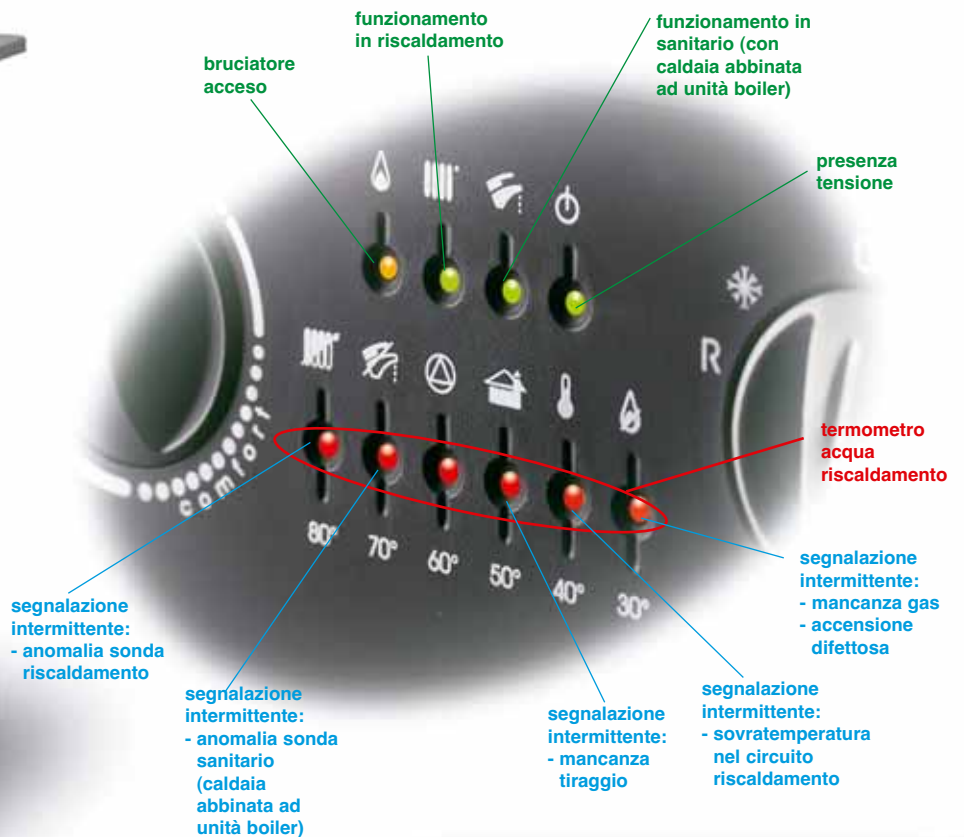

SISTEMA MODULGAS

Modulazione continua elettronica di fiamma
Accensione elettronica a ionizzazione di fiamma
 Valvola gas con dispositivo modulazione continua
 Bruciatori in acciaio inox
 Accensione graduale automatica

SISTEMA IDRAULICO

Corpo caldaia di elementi in ghisa
 Vaso espansione (1.150i, 1.230i, 1.300i)
 Pompa di circolazione (1.150i, 1.230i, 1.300i)
 Post circolazione pompa
 Valvola di sicurezza sul circuito riscaldamento che interviene quando la pressione è a 3 bar
 Abbinabili ad unità boiler per la produzione di acqua calda sanitaria

SISTEMA DI TERMOREGOLAZIONE

Due campi di temperatura riscaldamento selezionabili:
30/85°C, 30/45°C
Predisposizione sonda esterna
 Posizione COMFORT
 Predisposizione programmatore riscaldamento



SISTEMA DI CONTROLLO E RILEVAZIONE

Controllo della temperatura mediante sonda NTC
 Autoverifica della corretta funzionalità dei sistemi di controllo
 Termostato di sicurezza contro le sovratemperature
 Pannello elettronico per il totale controllo del gas
 Termostato di sicurezza per il controllo della corretta evacuazione dei fumi
 Dispositivo antigelo sul circuito riscaldamento
 Sistema di filtraggio antidisturbi radio
 Termometro a led
 Display multifunzione

Slim

SLIM 2.300Fi

SLIM 2.230i SLIM 2.300i



DESCRIZIONE		AD ACCUMULO		
		CAMERA STAGNA	TIRAGGIO NATURALE	
		SLIM 2.300 Fi	SLIM 2.230 i	SLIM 2.300 i
Portata termica nominale	kW	33	24,5	33
Potenza termica nominale	kW	29,7	22,1	29,7
Rendimento diretto nominale	%	90,3	90,2	90
Camera di combustione stagna		•	-	-
Accensione		ionizz.	ionizz.	ionizz.
Elementi corpo in ghisa		5	4	5
Contenuto d'acqua corpo in ghisa	l	14,6	11,8	14,6
Pompe di circolazione		•	•	•
Vaso espansione	l/bar	10/1	10/1	10/1
Dispositivo antigelo sul circuito riscaldamento		•	•	•
Dispositivo antigelo sul bollitore		•	•	•
Doppio campo di temperatura: 30/85°C - 30/45°C		•	•	•
Capacità bollitore	l	60	50	50
Regolazione temperatura acqua bollitore	°C	5/65	5/65	5/65
Produzione acqua sanitaria in continuo ΔT 35°C	l/min	12,2	9	12,1
Produzione acqua sanitaria alla scarica ΔT 30°C	l/30'	520	402	513
Tubo scarico	\emptyset mm	-	130	140
Tubo scarico-aspirazione concentrico/sdoppiato	\emptyset mm	60-100/80	-	-
Peso netto	kg	184	155	176
Tipo gas		M/GPL	M/GPL	M/GPL
Pressione alimentazione gas metano	mbar	20	20	20
Pressione alimentazione GPL (G30-G31)	mbar	30/37	30/37	30/37
Tensione di alimentazione	V	230	230	230
Grado di protezione		IPX4D	IPX4D	IPX4D

SLIM 2.300Fi

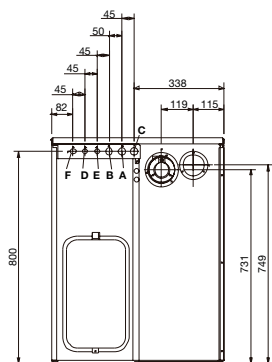

vista posteriore

- A mandata caldaia 3/4" M
- B ritorno caldaia 3/4" M
- C tubo alimentazione gas 1/2" M
- D entrata acqua sanitaria 1/2" M
- E uscita acqua calda sanitaria 1/2" M
- F ricircolo 1/2" M (Slim 2.300Fi)
ricircolo 1/2" F (Slim 2.230i, Slim 2.300i)

SLIM 2.230i
SLIM 2.300i

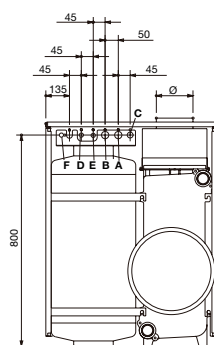

vista posteriore

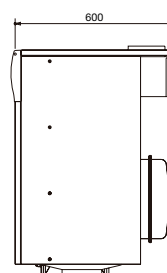

vista di lato

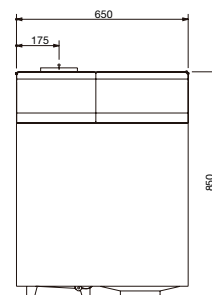

vista frontale

PORTATA PREVALENZA DISPONIBILE ALLA PLACCA

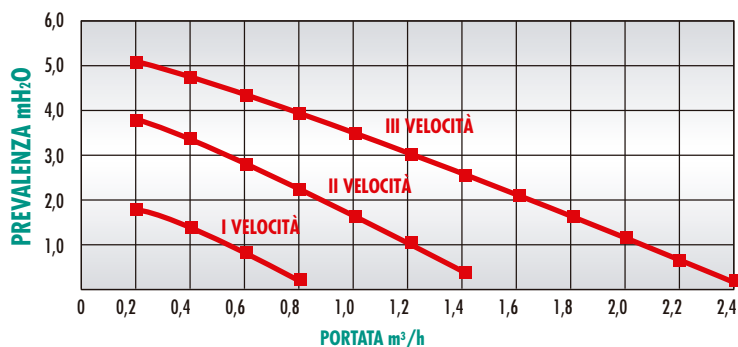

Con accumulo, camera stagna, tiraggio naturale

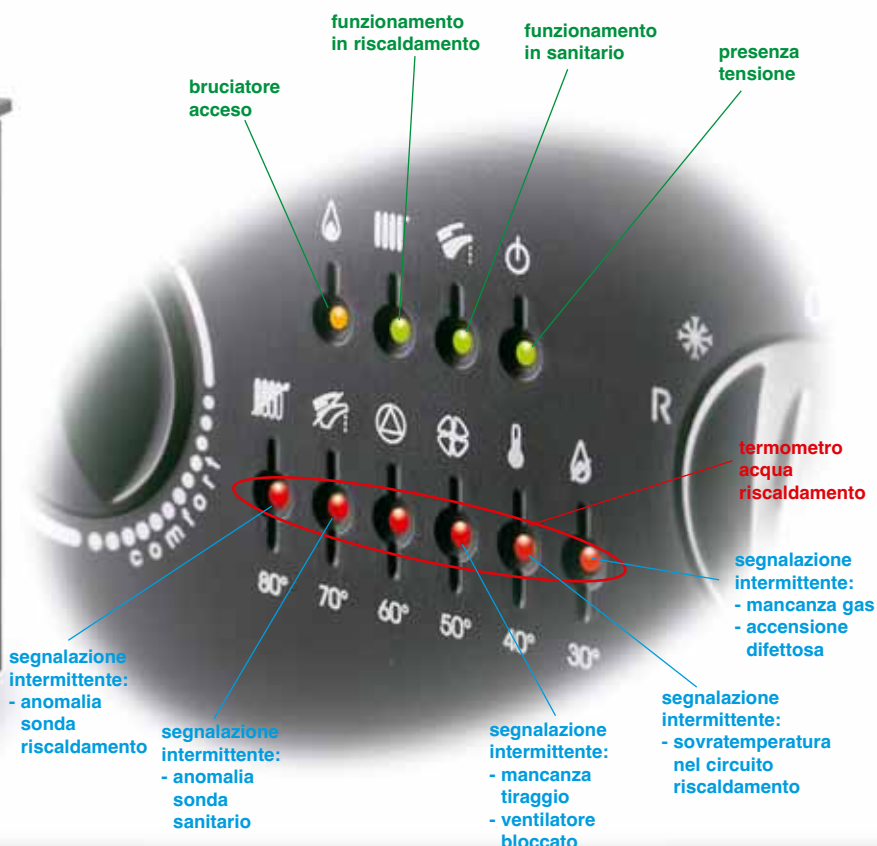

SISTEMA MODULGAS

- Modulazione continua elettronica di fiamma
- Accensione elettronica a ionizzazione di fiamma
- Sistema AFR brevettato Baxi di regolazione dell'aria per l'ottimizzazione del rendimento (2.300Fi)

- Valvola gas con dispositivo modulazione continua in riscaldamento e sanitario
- Brucciatori in acciaio inox
- Accensione graduale automatica

SISTEMA IDRAULICO

- Corpo caldaia di elementi in ghisa
- Bollitore in acciaio inox da 60 l (2.300Fi)

- Bollitore da 50 l (2.230i, 2.300i)
- Vaso espansione
- Pompe di circolazione
- Post circolazione pompa
- Valvola di sicurezza sul circuito riscaldamento che interviene quando la pressione è a 3 bar
- Valvola di sicurezza sul circuito sanitario che interviene quando la pressione è a 8 bar

SISTEMA DI TERMOREGOLAZIONE

- Due campi di temperatura riscaldamento selezionabili: 30/85°C, 30/45°C
- Predisposizione sonda esterna
- Regolazione temperatura acqua sanitaria da 5°C a 65°C
- Posizione COMFORT
- Predisposizione programmatore sanitario
- Predisposizione programmatore riscaldamento



SISTEMA DI CONTROLLO E RILEVAZIONE

- Controllo delle temperature mediante sonde NTC
- Autoverifica della corretta funzionalità dei sistemi di controllo
- Termostato di sicurezza contro le sovratemperature
- Pannello elettronico per il totale controllo del gas
- Pressostato differenziale di sicurezza per il controllo della corretta evacuazione dei fumi (2.300Fi)
- Termostato di sicurezza per il controllo della corretta evacuazione dei fumi (2.230i, 2.300i)
- Dispositivo antigelo sul circuito riscaldamento
- Dispositivo antigelo sul bollitore
- Dispositivo antilegionella
- Sistema di filtraggio antidisturbi radio



CONDOTTO DI SCARICO - ASPIRAZIONE COASSIALE

SLIM 1.230Fi
SLIM 1.300Fi
SLIM 1.230FiN
SLIM 1.300FiN

SLIM 2.300 Fi

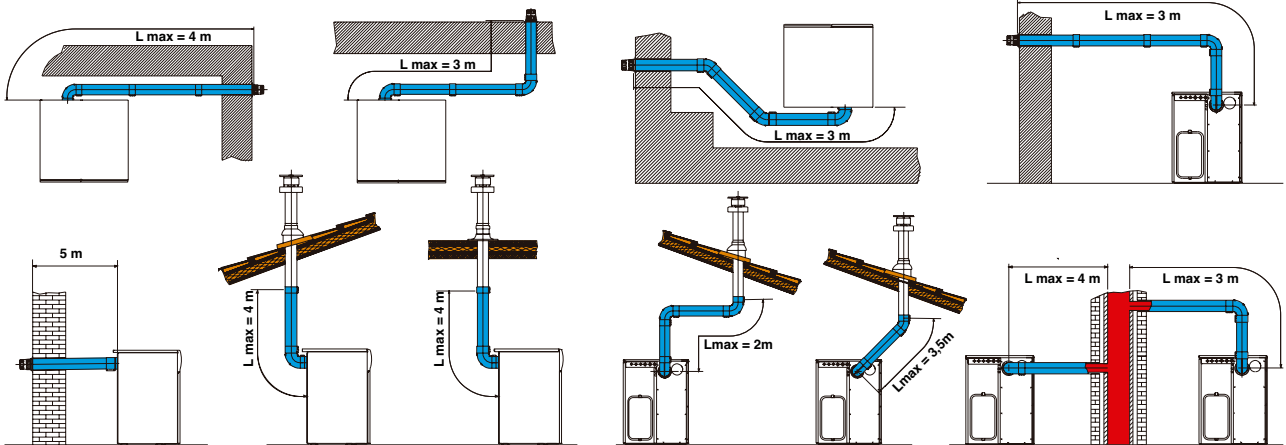
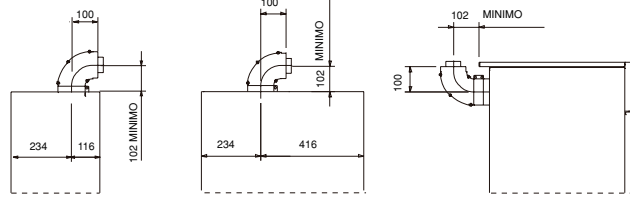

CANNE FUMARIE LAS

CONDOTTI DI SCARICO - ASPIRAZIONE SEPARATI

SLIM 1.230Fi
SLIM 1.300Fi
SLIM 1.230FiN
SLIM 1.300FiN

SLIM 2.300Fi

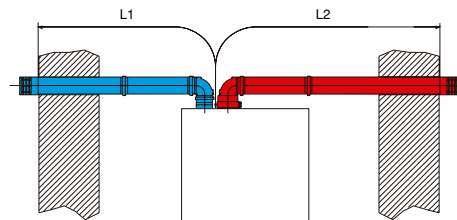
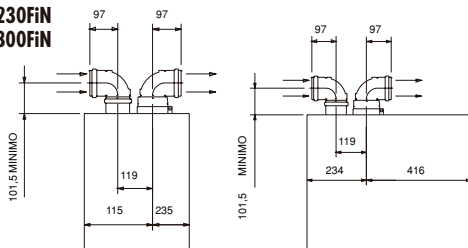

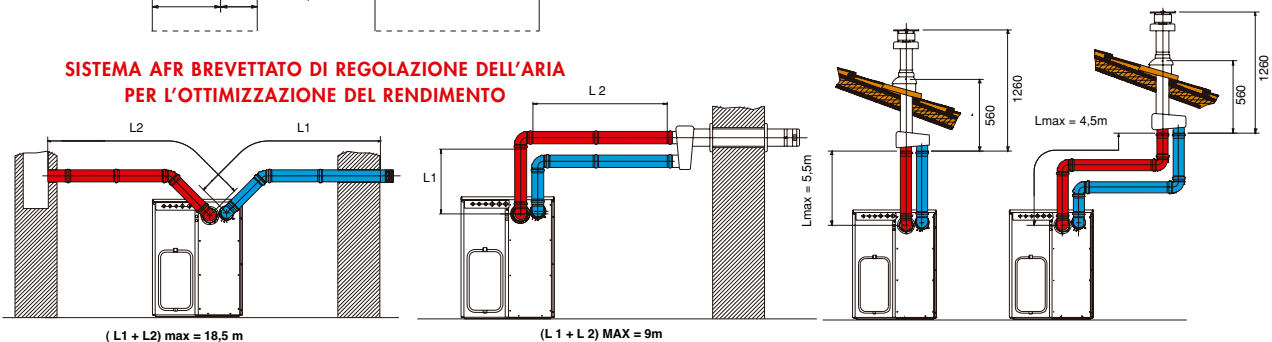

(L1 + L2) max = 19 m

SISTEMA AFR BREVETTATO DI REGOLAZIONE DELL'ARIA PER L'OTTIMIZZAZIONE DEL RENDIMENTO



LUNGHEZZA MAX CONDOTTO DI SCARICO (L1) CON CURVA A 90°: 10 m.
LUNGHEZZA MAX CONDOTTO DI ASPIRAZIONE (L2) CON CURVA A 90°: 10 m.

TIPO DI CONDOTTI		LUNGHEZZA MAX CONDOTTI SENZA TERMINALE m	RID. LUNGHEZZA PER INSERIMENTO CURVA 90° m	RID. LUNGHEZZA PER INSERIMENTO CURVA 45° m	SCARICO Ø mm	MURO Ø mm
CONDOTTO COASSIALE		5	1	0,5	60-100	107
CONDOTTI SEPARATI	INSTALLAZIONE CON TERMINALE ANTIVENTO	20	0,5	0,25	80	85
	INSTALLAZIONE CON TERMINALE CAMINO ORIZZONTALE	10	0,5	0,25	133	140
	INSTALLAZIONE CON TERMINALE CAMINO VERTICALE	6	0,5	0,25	133	140

DESCRIZIONE		 														
		SOLO RISCALDAMENTO												AD ACCUMULO		
		CAMERA STAGNA				TIRAGGIO NATURALE								CAMERA STAGNA	TIRAGGIO NATURALE	
		SLIM 1.230 Fi	SLIM 1.300 Fi	SLIM 1.230 FN	SLIM 1.300 FN	SLIM 1.150 i	SLIM 1.230 i	SLIM 1.300 i	SLIM 1.230 iN	SLIM 1.300 iN	SLIM 1.400 iN	SLIM 1.490 iN	SLIM 1.620 iN	SLIM 2.300 Fi	SLIM 2.230 i	SLIM 2.300 i
Portata termica nominale	kW	24,5	33	24,5	33	16,5	24,5	33	24,5	33	44,4	54,1	69	33	24,5	33
Potenza termica nominale	kW	22,1	29,7	22,1	29,7	14,9	22,1	29,7	22,1	29,7	40	48,7	62,2	29,7	22,1	29,7
Rendimento diretto nominale	%	90,0	90,3	90,0	90,3	90,3	90,2	90	90,2	90	90,1	90	90,1	90,3	90,2	90
Camera di combustione stagna		•	•	•	•	-	-	-	-	-	-	-	-	•	-	-
Accensione		ionizz.	ionizz.	ionizz.	ionizz.	ionizz.	ionizz.	ionizz.	ionizz.	ionizz.	ionizz.	ionizz.	ionizz.	ionizz.	ionizz.	ionizz.
Elementi corpo in ghisa		4	5	4	5	3	4	5	4	5	6	7	9	5	4	5
Contenuto d'acqua corpo in ghisa	l	11,8	14,6	11,8	14,6	9	11,8	14,6	11,8	14,6	17,4	20,2	25,8	14,6	11,8	14,6
Pompa di circolazione		•	•	-	-	•	•	•	-	-	-	-	-	•	•	•
Vaso espansione	l/bar	10/1	10/1	-	-	10/1	10/1	10/1	-	-	-	-	-	10/1	10/1	10/1
Dispositivo antigelo sul circuito riscaldamento		•	•	•	•	•	•	•	•	•	•	•	•	•	•	•
Dispositivo antigelo sul bollitore		-	-	-	-	-	-	-	-	-	-	-	-	•	•	•
Doppio campo di temperatura: 30/85°C - 30/45°C		•	•	•	•	•	•	•	•	•	•	•	•	•	•	•
Capacità boiler	l	-	-	-	-	-	-	-	-	-	-	-	-	60	50	50
Regolazione temperatura acqua bollitore	°C	-	-	-	-	-	-	-	-	-	-	-	-	5/65	5/65	5/65
Produzione acqua sanitaria in continuo ΔT 35°C	l/min	-	-	-	-	-	-	-	-	-	-	-	-	12,2	9	12,1
Produzione acqua sanitaria alla scarica ΔT 30°C	l/30'	-	-	-	-	-	-	-	-	-	-	-	-	520	402	513
Tubo scarico	Ø mm	-	-	-	-	110	130	140	130	140	160	160	180	-	130	140
Tubo scarico-aspirazione concentrico/sdoppiato	Ø mm	60-100/80	60-100/80	60-100/80	60-100/80	-	-	-	-	-	-	-	-	60-100/80	-	-
Peso netto	kg	121	144	111	134	89	113	136	103	126	150	174	224	184	155	176
Tipo gas		M/GPL	M/GPL	M/GPL	M/GPL	M/GPL	M/GPL	M/GPL	M/GPL	M/GPL	M/GPL	M/GPL	M/GPL	M/GPL	M/GPL	M/GPL
Pressione alimentazione gas metano	mbar	20	20	20	20	20	20	20	20	20	20	20	20	20	20	20
Pressione alimentazione GPL (G30-G31)	mbar	30/37	30/37	30/37	30/37	30/37	30/37	30/37	30/37	30/37	30/37	30/37	30/37	30/37	30/37	30/37
Tensione di alimentazione	V	230	230	230	230	230	230	230	230	230	230	230	230	230	230	230
Grado di protezione		IPX4D	IPX4D	IPX4D	IPX4D	IPX4D	IPX4D	IPX4D	IPX4D	IPX4D	IPX4D	IPX4D	IPX4D	IPX4D	IPX4D	IPX4D

Le caldaie a terra BAXI S.p.A. sono costruite secondo la legislazione in essere in tema di prestazioni, risparmio energetico e sicurezza (legge 9 Gennaio 1991 n° 10 e relativo regolamento d'attuazione, DPR 412/93, DPR 551/99). Per l'installazione rivolgersi ad operatori qualificati, come previsto dalla legge 5 Marzo 1990 n° 46, ed inoltre attenersi alle regole dell'arte, alle indicazioni contenute nelle norme UNI-CIG 7129-7131 e CEI 64-8 e successive modifiche e ai regolamenti comunali in materia.



SOLO RISCALDAMENTO

SLIM 1.230Fi

CARATTERISTICHE

Caldaia a terra a gas per solo riscaldamento a camera stagna
Potenza termica nominale di 22,1 kW
Rendimento diretto nominale (Dpr 412/93): 90%
Certificazione CE
IPX4D
Modulazione continua elettronica di fiamma
Accensione elettronica a ionizzazione di fiamma
Sistema AFR brevettato BAXI di regolazione dell'aria per l'ottimizzazione del rendimento (scarichi separati)
Valvola gas con dispositivo di modulazione continua
Stabilizzatore pressione gas
Bruciatori in acciaio inox
Accensione graduale automatica
Corpo caldaia di elementi in ghisa
Pompa di circolazione
Post circolazione pompa
Vaso espansione
Ventilatore
Sistema anti bloccaggio pompa che interviene ogni 24 ore
Valvola di sicurezza sul circuito riscaldamento che interviene quando la pressione è a 3 bar
Abbinabile ad unità boiler per la produzione di acqua calda sanitaria
Due campi di temperatura riscaldamento selezionabili: 30/85°C, 30/45°C
Predisposizione programmatore riscaldamento
Predisposizione sonda esterna
Dimensioni (hxlpx): 85x35x59,6cm

SISTEMA DI CONTROLLO E RILEVAZIONE

Controllo della temperatura mediante sonda NTC
Autoverifica della corretta funzionalità dei sistemi di controllo
Termostato di sicurezza contro le sovratemperature
Pannello elettronico per il totale controllo del gas
Pressostato differenziale di sicurezza per il controllo della corretta evacuazione dei fumi
Dispositivo antigelo sul circuito riscaldamento
Sistema di filtraggio antisturbi radio
Termometro a led
Display multifunzione

SLIM 1.300Fi

CARATTERISTICHE

Caldaia a terra a gas per solo riscaldamento a camera stagna
Potenza termica nominale di 29,7 kW
Rendimento diretto nominale (Dpr 412/93): 90,3%
Certificazione CE
IPX4D
Modulazione continua elettronica di fiamma
Accensione elettronica a ionizzazione di fiamma
Sistema AFR brevettato BAXI di regolazione dell'aria per l'ottimizzazione del rendimento (scarichi separati)
Valvola gas con dispositivo di modulazione continua
Stabilizzatore pressione gas
Bruciatori in acciaio inox
Accensione graduale automatica
Corpo caldaia di elementi in ghisa
Pompa di circolazione
Post circolazione pompa
Vaso espansione
Ventilatore
Sistema anti bloccaggio pompa che interviene ogni 24 ore
Valvola di sicurezza sul circuito riscaldamento che interviene quando la pressione è a 3 bar
Abbinabile ad unità boiler per la produzione di acqua calda sanitaria
Due campi di temperatura riscaldamento selezionabili: 30/85°C, 30/45°C
Predisposizione programmatore riscaldamento
Predisposizione sonda esterna
Dimensioni (hxlpx): 85x35x67,6cm

SISTEMA DI CONTROLLO E RILEVAZIONE

Controllo della temperatura mediante sonda NTC
Autoverifica della corretta funzionalità dei sistemi di controllo
Termostato di sicurezza contro le sovratemperature
Pannello elettronico per il totale controllo del gas
Pressostato differenziale di sicurezza per il controllo della corretta evacuazione dei fumi
Dispositivo antigelo sul circuito riscaldamento
Sistema di filtraggio antisturbi radio
Termometro a led
Display multifunzione

SLIM 1.230Fin

CARATTERISTICHE

Caldaia a terra a gas per solo riscaldamento a camera stagna
Potenza termica nominale di 22,1 kW
Rendimento diretto nominale (Dpr 412/93): 90%
Certificazione CE
IPX4D
Modulazione continua elettronica di fiamma
Accensione elettronica a ionizzazione di fiamma
Sistema AFR brevettato BAXI di regolazione dell'aria per l'ottimizzazione del rendimento (scarichi separati)
Valvola gas con dispositivo di modulazione continua
Stabilizzatore pressione gas
Bruciatori in acciaio inox
Accensione graduale automatica
Corpo caldaia di elementi in ghisa
Post circolazione pompa
Ventilatore
Valvola di sicurezza sul circuito riscaldamento che interviene quando la pressione è a 3 bar
Abbinabile ad unità boiler per la produzione di acqua calda sanitaria
Due campi di temperatura riscaldamento selezionabili: 30/85°C, 30/45°C
Predisposizione programmatore riscaldamento
Predisposizione sonda esterna
Dimensioni (hxlpx): 85x35x54,2cm

SISTEMA DI CONTROLLO E RILEVAZIONE

Controllo della temperatura mediante sonda NTC
Autoverifica della corretta funzionalità dei sistemi di controllo
Termostato di sicurezza contro le sovratemperature
Pannello elettronico per il totale controllo del gas
Pressostato differenziale di sicurezza per il controllo della corretta evacuazione dei fumi
Dispositivo antigelo sul circuito riscaldamento
Sistema di filtraggio antisturbi radio
Termometro a led
Display multifunzione

SLIM 1.300Fin

CARATTERISTICHE

Caldaia a terra a gas per solo riscaldamento a camera stagna
Potenza termica nominale di 29,7 kW
Rendimento diretto nominale (Dpr 412/93): 90,3%
Certificazione CE
IPX4D
Modulazione continua elettronica di fiamma
Accensione elettronica a ionizzazione di fiamma
Sistema AFR brevettato BAXI di regolazione dell'aria per l'ottimizzazione del rendimento (scarichi separati)
Valvola gas con dispositivo di modulazione continua
Stabilizzatore pressione gas
Bruciatori in acciaio inox
Accensione graduale automatica
Corpo caldaia di elementi in ghisa
Pompa di circolazione
Post circolazione pompa
Ventilatore
Valvola di sicurezza sul circuito riscaldamento che interviene quando la pressione è a 3 bar
Abbinabile ad unità boiler per la produzione di acqua calda sanitaria
Due campi di temperatura riscaldamento selezionabili: 30/85°C, 30/45°C
Predisposizione programmatore riscaldamento
Predisposizione sonda esterna
Dimensioni (hxlpx): 85x35x62,2cm

SISTEMA DI CONTROLLO E RILEVAZIONE

Controllo della temperatura mediante sonda NTC
Autoverifica della corretta funzionalità dei sistemi di controllo
Termostato di sicurezza contro le sovratemperature
Pannello elettronico per il totale controllo del gas
Pressostato differenziale di sicurezza per il controllo della corretta evacuazione dei fumi
Dispositivo antigelo sul circuito riscaldamento
Sistema di filtraggio antisturbi radio
Termometro a led
Display multifunzione

SLIM 1.150i

CARATTERISTICHE

Caldaia a terra a gas per solo riscaldamento a tiraggio naturale
Potenza termica nominale di 14,9 kW
Rendimento diretto nominale (Dpr 412/93): 90,3%
Certificazione CE
IPX4D
Modulazione continua elettronica di fiamma
Accensione elettronica a ionizzazione di fiamma
Valvola gas con dispositivo di modulazione continua
Stabilizzatore pressione gas
Bruciatori in acciaio inox
Accensione graduale automatica
Corpo caldaia di elementi in ghisa
Pompa di circolazione
Post circolazione pompa
Vaso espansione
Sistema anti bloccaggio pompa che interviene ogni 24 ore
Valvola di sicurezza sul circuito riscaldamento che interviene quando la pressione è a 3 bar
Abbinabile ad unità boiler per la produzione di acqua calda sanitaria
Due campi di temperatura riscaldamento selezionabili: 30/85°C, 30/45°C
Predisposizione programmatore riscaldamento
Predisposizione sonda esterna
Dimensioni (hxlpx): 85x35x52cm

SISTEMA DI CONTROLLO E RILEVAZIONE

Controllo della temperatura mediante sonda NTC
Autoverifica della corretta funzionalità dei sistemi di controllo
Termostato di sicurezza contro le sovratemperature
Pannello elettronico per il totale controllo del gas
Termostato di sicurezza per il controllo della corretta evacuazione dei fumi
Dispositivo antigelo sul circuito riscaldamento
Sistema di filtraggio antisturbi radio
Termometro a led
Display multifunzione

SLIM 1.230i

CARATTERISTICHE

Caldaia a terra a gas per solo riscaldamento a tiraggio naturale
Potenza termica nominale di 22,1 kW
Rendimento diretto nominale (Dpr 412/93): 90,2%
Certificazione CE
IPX4D
Modulazione continua elettronica di fiamma
Accensione elettronica a ionizzazione di fiamma
Valvola gas con dispositivo di modulazione continua
Stabilizzatore pressione gas
Bruciatori in acciaio inox
Accensione graduale automatica
Corpo caldaia di elementi in ghisa
Pompa di circolazione
Post circolazione pompa
Vaso espansione
Sistema anti bloccaggio pompa che interviene ogni 24 ore
Valvola di sicurezza sul circuito riscaldamento che interviene quando la pressione è a 3 bar
Abbinabile ad unità boiler per la produzione di acqua calda sanitaria
Due campi di temperatura riscaldamento selezionabili: 30/85°C, 30/45°C
Predisposizione programmatore riscaldamento
Predisposizione sonda esterna
Dimensioni (hxlpx): 85x35x60cm

SISTEMA DI CONTROLLO E RILEVAZIONE

Controllo della temperatura mediante sonda NTC
Autoverifica della corretta funzionalità dei sistemi di controllo
Termostato di sicurezza contro le sovratemperature
Pannello elettronico per il totale controllo del gas
Termostato di sicurezza per il controllo della corretta evacuazione dei fumi
Dispositivo antigelo sul circuito riscaldamento
Sistema di filtraggio antisturbi radio
Termometro a led
Display multifunzione

www.baxi.it
WWW.baxigroup.com

BAXIs.p.A. 36061 BASSANO DEL GRAPPA (VI) Italia
Via Trozzetti, 20 - Tel. 0424 517111 - Fax 0424 38089
info@baxi.it