

Fontecal

Corolla Serie 500

Manuale tecnico di installazione ed uso



AZIENDA CERTIFICATA UNI EN ISO 9001:2008 UNI EN ISO 14001:2004	 	 92/42/CEE	CLASSE ∇ UNI EN 297
----------------------------------------------------------------------	-------------------------------------------------------------------------------------------------------------------------------------------------------------------------	---------------------------------------------------------------------------------------------------	-------------------------------

INDICE

1	Generalità	4	6.2.8	Collegamento di un dispositivo d'allarme.....	25
2	Avvertenze	5	6.2.9	Collegamento controllo remoto	25
3	Caratteristiche Tecniche	7	6.3	Modalità d'emergenza	26
3.1	Caratteristiche generali.....	7	6.4	Installazioni in batteria di piu' Corolla serie 500.....	27
3.2	Vantaggi	7	6.4.1	Collegamento all'alimentazione.....	27
3.3	Dispositivi di sicurezza.....	8	6.4.2	Collegamento seriale.....	27
3.4	Struttura del sistema	9	6.5	Posizionamento della sonda di mandata.....	27
3.5	Caldaie depotenziate.....	10	7	Allaccio a Rete Gas	28
4	Installazione	11	7.1.1	Cambio gas	29
4.1	Imballo e identificazione prodotto.....	11		Trasformazione Metano-GPL.....	29
4.1.1	Collegamenti	12	8	Messa in Servizio e Prima Accensione	30
4.1.2	Versioni depotenziate.....	12	8.1	Configurazione indirizzi slave	30
4.1.3	Locale di installazione.....	12	8.1.1	Esempio di configurazione di una batteria con 7 bruciatori in cascata.....	31
4.1.4	Pulizia dell'impianto e trattamento acqua	12	8.2	Taratura valvola gas.....	32
4.1.5	Posizionamento e predisposizione all'installazione.....	14	9	Regolazione ed utilizzo	33
4.1.6	Scarico condensa	14	9.1	Il pannello comandi: descrizione dei pulsanti.....	33
4.1.7	Sifone lungo il condotto di scarico	14	9.2	Modalità display.....	34
4.1.8	Circuito idraulico.....	15	9.3	Visualizzazione dei valori di temperatura e lo stato di funzionamento dei vari circuiti.....	34
4.1.9	Fumisteria	16	9.4	Variazione parametri utente	35
5	Schemi di Impianto	18	9.5	Modalità monitor	36
6	Impianto Elettrico.....	22	10	Lista parametri.....	37
6.1	Alimentazione	22	11	Lista errori	40
6.2	Collegamenti elettrici	23	11.1	Errori della scheda master.....	40
6.2.1	Collegamento all'alimentazione	23	11.2	Errori della scheda slave.....	40
6.2.2	Allacciamento ai dispositivi di termoregolazione	23	12	Schemi elettrici.....	41
6.2.3	Collegamento alle pompe	23	13	Riferimenti ISPESL.....	43
6.2.4	Collegamento dei termostati ambiente (on/off)	25	14	Dati tecnici.....	45
6.2.5	Collegamento della sonda climatica	25			
6.2.6	Protezione antigelo	25			
6.2.7	Collegamento della termoregolazione esterna 0-10v.....	25			

Il costruttore si riserva la possibilità di modificare i dati contenuti in questo documento in ogni momento e senza preavviso.

Questo manuale ha solo lo scopo di fornire informazioni e non è assimilabile ad un contratto tra le parti.

Significato dei Simboli

In alcune parti del manuale sono utilizzati i seguenti simboli:



PERICOLO – Le avvertenze precedute da questo simbolo DEVONO essere seguite per evitare infortuni e danneggiamenti.



PERICOLO – Le avvertenze precedute da questo simbolo DEVONO essere seguite per evitare infortuni di origine TERMICA (ustioni)



PERICOLO – Le avvertenze precedute da questo simbolo DEVONO essere seguite per evitare infortuni di origine ELETTRICA (folgorazione).



VIETATO – Azioni che non devono assolutamente essere effettuate



ATTENZIONE – per azioni che richiedono particolare cautela ed adeguata preparazione

1 Generalità

Gentile Cliente,

ci complimentiamo con Lei per la sua scelta e la ringraziamo per la fiducia che ha riposto nei nostri prodotti. Scegliendo **COROLLA Serie 500**, lei ha scelto la tecnologia che rappresenta la sintesi migliore tra efficienza energetica e funzionalità.

Tutti i prodotti Fontecal sono, inoltre, rispettosi delle più severe direttive e norme europee esistenti.

Per la realizzazione del prodotto sono state seguite, fra le altre, le seguenti direttive e norme.

- Direttiva Gas 2009/142/CE
- Direttiva Rendimenti 92/42/CEE ed all'Allegato E del D.P.R. 26 Agosto 1993 n° 412 (★★★★)
- Direttiva Compatibilità Elettromagnetica 2004/108/CE
- Direttiva Bassa Tensione 2006/95CE.
- Normativa caldaie a condensazione 677.

Inoltre i sistemi modulari a condensazione **COROLLA Serie 500** adempiono alle disposizioni di cui al capitolo R.3.B, della Raccolta "R" ISPEL.

L'azienda Fontecal S.p.A. è certificata UNI EN ISO 9001/2000 dal 22.07.2004.

La **COROLLA Serie 500** è un prodotto, inoltre, che può vantare:

- Marchio **CE** di conformità europea (in base alla direttiva 92/42/CEE) rilasciato dal prestigioso ente omologatore tedesco **DVGW**;
- Massima classe di rendimento energetico (in base alla direttiva 92/42/CEE) identificata tramite il simbolo **★★★★**;
- Appartenenza alla classe più restrittiva per quanto concerne gli inquinanti da ossido di azoto (quinta classe in base alla norma UNI EN 297);
- Scambiatore di calore brevettato.

2 Avvertenze

i Il gruppo termico deve essere destinato all'uso previsto e per il quale è stato espressamente progettato e realizzato.

E' esclusa qualsiasi responsabilità contrattuale ed extracontrattuale per danni causati a persone, animali o cose, da errori d'installazione, di regolazione, di manutenzione e da usi impropri.

i Ai fini della sicurezza e di un corretto funzionamento l'installazione deve avvenire nel pieno rispetto delle Norme di Legge vigenti e delle istruzioni date dal costruttore, avvalendosi sempre esclusivamente di personale tecnico professionalmente abilitato che a fine lavoro rilasci al proprietario la dichiarazione di conformità di installazione realizzata a regola d'arte, in ottemperanza alle vigenti norme ed alle indicazioni presenti in questo libretto di istruzioni.

L'apparecchio deve essere installato in locale adatto ed in abbinamento ad appositi impianti eseguiti a Norma di Legge.

i Le operazioni di prima accensione dell'apparecchio devono essere effettuate esclusivamente da personale del Servizio Assistenza Tecnica autorizzato ed entro 8 giorni dall'installazione dell'apparecchio.

Il Servizio Assistenza Tecnica in occasione della prima accensione compilerà il Certificato di Garanzia e ve ne rilascerà una parte da conservare dando inizio al periodo di garanzia le cui condizioni sono riportate sul relativo cedolino.

i Dopo aver tolto l'imballo assicurarsi dell'integrità e della completezza della fornitura ed in caso di non rispondenza, rivolgersi al rivenditore di zona.

i In caso di fuoriuscite d'acqua scollegare il gruppo termico dalla rete di alimentazione elettrica, chiudere l'alimentazione idrica ed avvisare, con sollecitudine, il Servizio Assistenza Tecnica.

i Verificare periodicamente che lo scarico della condensa sia libero da occlusioni.

i Verificare periodicamente che la pressione di esercizio dell'impianto idraulico a freddo sia inferiore al limite massimo previsto per l'apparecchio.

In caso contrario contattare il Servizio Assistenza Tecnica.

i La manutenzione del gruppo termico deve essere eseguita da personale del Servizio Assistenza Tecnica autorizzato.

i L'assistenza in garanzia è riconosciuta solo previa esibizione del tagliando di garanzia convalidato nel corso della prima accensione.

Il costruttore declina ogni responsabilità in caso di danni causati da manomissioni, da uso improprio o da errori nell'installazione, nell'uso e nella manutenzione dell'apparecchio. In caso di guasto o malfunzionamento disattivare l'apparecchio astenendosi da qualsiasi tentativo di riparazione e chiamare il Servizio Assistenza Tecnica.

i Questo manuale deve essere letto con attenzione per utilizzare la caldaia in modo razionale e sicuro e deve essere conservato con cura per renderlo disponibile, quando necessario, al tecnico o all'installatore, in modo da facilitare un'appropriata installazione, conduzione e manutenzione della caldaia. La Fontecal declina ogni responsabilità da eventuali traduzioni dalle quali possano derivare interpretazioni errate.

Questo libretto è parte integrante del gruppo termico e di conseguenza deve essere conservato con cura e dovrà SEMPRE accompagnare il gruppo termico anche in caso di sua cessione ad altro proprietario o utente oppure di un trasferimento su un altro impianto. In caso di danneggiamento o smarrimento richiederne una nuova copia al Servizio Assistenza Tecnica

Avvertenze

- ⊖ E' vietato l'uso del gruppo termico ai bambini ed alle persone con ridotte capacità o con mancanza di esperienza e conoscenza specifica a meno che siano assistite da personale qualificato e responsabile della loro sicurezza.
- ⊖ E' vietato azionare dispositivi o apparecchi elettrici quali interruttori, elettrodomestici, ecc. se si avverte odore di combustibile o di incombusti. In questo caso:
 - aerare il locale aprendo porte e finestre;
 - chiudere la valvola generale Gas;
 - fare intervenire con sollecitudine il Servizio Tecnico di Assistenza oppure personale professionalmente qualificato.
- ⊖ E' vietato toccare il gruppo termico se si è a piedi nudi e con parti del corpo bagnate.
- ⊖ E' vietato qualsiasi intervento tecnico o di pulizia prima di aver scollegato il gruppo termico dalla rete di alimentazione elettrica.
- ⊖ E' vietato modificare i dispositivi di sicurezza o di regolazione senza l'autorizzazione e le indicazioni del costruttore del gruppo termico.
- ⊖ E' vietato ostruire lo scarico della condensa.
- ⊖ E' vietato tirare, staccare, torcere i cavi elettrici, fuoriuscenti del gruppo termico, anche se questo è scollegato dalla rete di alimentazione elettrica.
- ⊖ E' vietato ostruire o ridurre dimensionalmente le aperture di aerazione.
- ⊖ E' vietato esporre il gruppo termico agli agenti atmosferici (se non è espressamente un'unità specifica per esterno).
- ⊖ E' vietato lasciare contenitori e sostanze infiammabili nel locale dove è installato il gruppo termico.
- ⊖ E' vietato disperdere nell'ambiente e lasciare alla portata dei bambini il materiale dell'imballo in quanto può essere potenziale fonte di pericolo. Deve quindi essere smaltito secondo quanto stabilito dalla legislazione vigente.
- ⊖ E' vietata la rimozione del mantello metallico contenente i gruppi termici all'utente. Qualsiasi intervento all'interno dello stesso deve essere effettuato dall'assistenza tecnica o da personale qualificato
- ⊖ E' vietato smaltire il prodotto come rifiuto domestico. Alla fine della sua vita utile può essere consegnato presso gli appositi centri di raccolta differenziata predisposti dalle amministrazioni comunali, oppure presso i rivenditori che forniscono questo servizio. Smaltire separatamente un elettrodomestico consente di evitare possibili conseguenze negative per l'ambiente e per la salute derivanti da un suo smaltimento inadeguato e permette di recuperare i materiali di cui è composto al fine di ottenere un importante risparmio di energia e di risorse.

3 Caratteristiche Tecniche

3.1 Caratteristiche generali

La COROLLA Serie 500 è un gruppo termico murale, modulare a condensazione, premiscelato e soffiato, costituito da uno o due elementi termici COROLLA installati in batteria, un solo elemento termico per la COROLLA 501 e due per la COROLLA 502.

Ciascun elemento termico è modulante da 16 a 50 kW. Inoltre è presente una regolazione climatica e collegamento via bus RS485. Ciascun gruppo inoltre è progettato per essere abbinato con altri gruppi identici, fino al raggiungimento di una potenza totale installata di 3000 kW (pari a 30 gruppi per un totale di 60 unit¹).



Figura 1

L'efficienza dei generatori raggiunge il 108.7% sulla base del potere calorifico inferiore del gas metano, (Hi) consentendo l'adozione di un collettore fumi integrato interamente in plastica (PP) con un diametro di soli 50mm ed attacco bicchierato.

L'alta prevalenza residua permette di prolungare il condotto fumi fino ad un massimo di 30 metri di lunghezza equivalente. Il sistema consente, inoltre, una modulazione continua della portata di gas e dell'aria comburente.

¹ In caso di installazione di più di 32 Unit (fino ad un massimo di 60) Vi preghiamo di contattare il Servizio Tecnico Fontecal

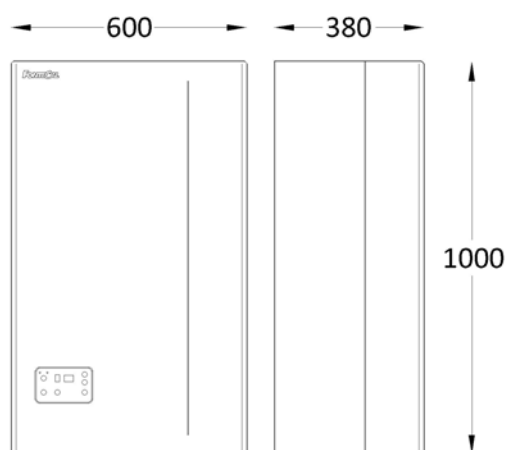
Il gruppo termico COROLLA Serie 500 rappresenta un punto d'arrivo per ciò che concerne economia di gestione, (rendimenti fino al 10/8.7% su Hi, vedi Figura 2) affidabilità e flessibilità. Grazie infatti allo speciale scambiatore di calore a potenza maggiorata, alla nuova gestione elettronica, alla modularità e versatilità ce da sempre contraddistingue la serie COROLLA, è possibile effettuare un rapido collegamento ad ogni tipo d'impianto di riscaldamento e produzione di acqua calda sanitaria con accumulo con la possibilità di gestire tre circuiti operanti a tre diverse temperature.



Figura 2

L'inserzione dei singoli elementi termici in cascata, oltre alla tradizionale rotazione dell'accensione, può essere effettuata con *fattore di carico variabile*, in modo che al raggiungimento di una certa percentuale di potenza del primo elemento, (ad es. 30%) partano già gli elementi successivi, tutti con lo stesso fattore di carico. Ciò di fatto, rende possibile la suddivisione della potenza erogata su più scambiatori di calore (ad esempio 64kW ripartiti su quattro scambiatori) con un rapporto potenza/superficie di scambio, particolarmente favorevole per lo sfruttamento del calore latente di condensazione.

3.2 Vantaggi

- Bruciatore ad aria soffiata a premiscelazione totale a microfiamma;
- Scambiatore a condensazione in acciaio inox lato fumi e lega di rame lato acqua,

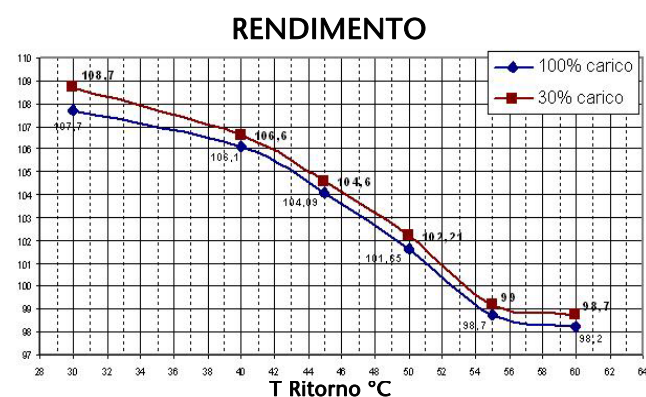
con rendimento fino al 108.7% (vedi Figura 2);

- Potenza da 16 a 100 kW (COROLLA 502);
- Versione con potenza da 16 a 38.9 kW su Hs (cioè inferiore a 35 kW su Hi) quindi non inquadrata nella normativa di Centrale Termica (COROLLA 501 Depotenziata)
- Possibilità di installazione in batteria per il raggiungimento di potenze fino a 3000 kW con un massimo di 60 elementi termici;
- Temperatura massima di uscita fumi 80°C;
- Collettore fumi in plastica in PPS autoe-stinguente (vedi paragrafo 4.1.9)
- Evacuazione fumi D 50 mm separato per ogni elemento termico.
- Scarico fumi fino a 30m.
- Scaricatore di condensa di serie in caldaia per ciascun elemento termico;
- Regolazione climatica di serie della temperatura;
- Regolazione modulante e modulare della potenza dei singoli elementi termici;
- Inversione automatica (ad intervallo di tempo regolabile) dell'ordine di accensione bruciatori²;
- Scelta del criterio di inserimento in cascata dei bruciatori (potenza %);
- Gestione sanitario e circuiti a diversa temperatura, con o senza priorità di funzionamento;
- Commutazione automatica estate/inverno;
- Funzione anti-legionella (solo con controllo remoto);
- Programmazione accensione oraria, settimanale (solo con controllo remoto).
- Portata minima del fluido termovettore controllata da un pressostato differenziale

3.3 Dispositivi di sicurezza

Tutte le funzioni del modulo termico sono controllate elettricamente ed ogni anomalia provoca l'arresto del singolo elemento termi-

² Il cambio di ordine di accensione si attiva solo ad ogni accensione della caldaia. E' necessario quindi che un termostato ambiente sia collegato, se esso viene sostituito da un ponticello la caldaia è sempre accesa e non cambia mai l'ordine di accensione.

co e la chiusura automatica della valvola del gas.

Sul circuito dell'acqua sono stati installati:

- Valvola di sicurezza a 5.4 bar
- Termostato di sicurezza a riarmo automatico per ogni elemento termico;
- Pressostato differenziale acqua con funzione di flussostato per ogni elemento termico;
- Sonda di temperatura sulla mandata e ritorno di ciascun elemento termico, gestite da un'elettronica omologata per svolgere funzioni di sicurezza con tecnologia a doppio processore. Tale dispositivo consente di controllare in continuo la temperatura di mandata e contemporaneamente il Δt fra mandata e ritorno degli elementi della batteria;
- Regolazione modulante della temperatura di mandata sia sui singoli elementi, sia sulla totalità della batteria.

Sul circuito di combustione sono installati:

- Elettrovalvola gas in classe B+C per ciascun elemento termico, con compensazione pneumatica del flusso del gas in funzione della portata dell'aria di aspirazione (rapporto aria/gas 1:1);
- Elettrodo a ionizzazione per la rilevazione continua della presenza di fiamma;
- Controllo della temperatura condotto fumi per ogni elemento termico;

Si ottengono interventi di protezione e quindi di chiusura della valvola del gas su ciascun elemento termico, per i seguenti eventi:

- Spegnimento della fiamma
- Sovratemperatura circuito scambiatore
- Alta temperatura dei fumi
- Riduzione del flusso di aria



L'apparecchiatura non deve essere messa in servizio - neppure temporaneamente - con i dispositivi di sicurezza manomessi o esclusi.



La sostituzione dei dispositivi di sicurezza deve essere effettuata solo dal Servizio di assistenza Tecnica autorizzato, utilizzando esclusivamente componenti originali. Fare riferimento al Catalogo Ricambi allegato.

Le centrali termiche ad acqua calda con potenzialità globale dei generatori superiore ai 35 kW sono soggette alle disposizioni di cui alla Raccolta R dell'ISPEL, pertanto si riportano nel seguito le specifiche dichiarazioni per i generatori di calore modulari richieste nella nuova raccolta R ISPEL, edizione dicembre 2000. Si ricorda inoltre che il gruppo termico COROLLA Serie 500 è omologato I-SPEL con certificato N° A00-00/0000227/06

3.4 Struttura del sistema

La COROLLA Serie 500 è costituita da uno o due elementi termici installati all'interno di una mantellatura metallica.

Ciascun elemento è collegato all'impianto, in parallelo rispetto agli altri, sono previsti (come accessori) dei collettori specifici per attacchi idraulici, gas, condensa e fumi.

I componenti principali sono:

- Scambiatore di calore;
- Gruppo di premiscelazione;
- Scheda Slave di controllo e gestione;
- Kit sicurezze;
- Scarico fumi in PP da 50 mm;

Il sistema di regolazione provvede, in funzione della richiesta di calore, ad accendere ed a regolare i singoli elementi termici, in modo da assicurare un bilanciamento ottimale fra la potenza richiesta dall'impianto e la potenza erogata dal generatore.

Ciascuna COROLLA Serie 500 può essere abbinata, in serie, ad altri generatori simili, in modo da realizzare centrali termiche modulari, costituite da vari caldaie collegate idraulicamente e gestite come un unico generatore modulare da un controllo integrato in ogni singola caldaia.

Questo sistema di regolazione è vantaggioso per diversi motivi: massimo sfruttamento della tecnologia della condensazione, ottima modularità del singolo generatore e dell'intera batteria di generatori, rapporto di modulazione del sistema pari ad 1:187 che consente di coprire un campo di potenza da 16 a 3000 kW. Tutto ciò contribuisce a massimizzare l'economicità del generatore a condensazione e a consentire un ottimale abbinamento generatore-impianto.



Unità di premiscelazione costituita da valvola gas modulante integrata con ventilatore ad alta prevalenza. Il sistema garantisce un rapporto di miscela costante in ogni regime di funzionamento e l'espulsione dei fumi attraverso uno scarico da 50 mm di plastica (PPS) lungo fino a 30 metri lineari.

Scambiatore di calore da 50 kW bruciati ad alto rendimento dotato di serpentina interna corrugata di tipo bimetallico: rame, lato acqua acciaio inox, lato fumi
Il bruciatore a microfiamma è posto al centro dello scambiatore, ed è del tipo a griglia con singolo elettrodo di accensione

Pannello comandi di tipo digitale. Il pannello integra molteplici funzioni di regolazione ed è dotato di un doppio display che a seconda dei casi segnala lo stato di funzionamento o codici di errore associati ad eventuali malfunzionamenti.

Il sistema di regolazione, del tipo Master/Slaves, collocato dietro il pannello frontale, è costituito da una centralina master che gestisce una (Corolla 501) o due (Corolla 502) centraline tipo Slave. Ogni slave sovrintende al funzionamento e controllo della singola Unit cui è collegata. La Master gestisce fino a 60 slaves ed è predisposta per la tele-gestione, regolazione climatica, e controllo remoto.

Figura 3

Per installare più unit in un singolo impianto è necessario dotare ciascuna unit di una valvola a due vie o di un circolatore (a seconda della soluzione tecnica adottata) come verrà illustrato più diffusamente nel capitolo 5.

Allo spegnimento di ogni elemento termico, segue, dopo un periodo di ritardo programmabile, l'apertura della valvola di zona ad esso asservita, in modo da minimizzare le perdite di calore a bruciatore spento ed assicurare una corretta circolazione d'acqua nel sistema idraulico.

L'ordine di accensione dei singoli bruciatori è gestito interamente dalla logica a microprocessore, che garantisce un egual numero di ore di funzionamento per ciascun elemento termico³

3.5 Caldaie depotenziate

La Corolla 501 è disponibile anche nella versione depotenziata (Dep.) con potenza massima di 34.8 kW su Hi. Tale caldaia, dunque, non costituisce centrale termica.

La Corolla 502 depotenziata è costituita, invece, da due unit con potenza massima di 38.3 kW su Hi ciascuna (per un totale di 76.6 kW). Ciò significa che l'abbinamento di una Corolla 501 depotenziata e di una Corolla 502 depotenziata fornisce una potenza termica massima di 111.4 kW e che la conseguente installazione non necessita del C.P.I. (certificato prevenzione incendi).

³ Il cambio di ordine di accensione si attiva solo ad ogni accensione della caldaia. E' necessario quindi che un termostato ambiente sia collegato, se esso viene sostituito da un ponticello la caldaia è sempre accesa e non cambia mai l'ordine di accensione

4 Installazione

! L'installazione dei gruppi termici COROLLA Serie 500 deve essere effettuata in conformità alle più recenti norme e regole tecniche vigenti in fatto di centrali termiche, di caldaie a condensazione e/o di altre normative applicabili.

4.1 Imballo e identificazione prodotto

I generatori termici COROLLA SERIE 500 vengono forniti su pallet, imballati e protetti con un cartone regettato.



Figura 4

IMBALLO

1	Imballo
2	Etichetta identificativa
3	Cartiglio Identificativo
4	Cartiglio marchio CE / Simboli
5	Struttura di sostegno inf. - Cuffia di polistirolo
6	Caldaia
7	Struttura di sostegno inf. - Cuffia di polistirolo
8	Angolari di polistirolo
9	Piastra di fissaggio a muro
10	Busta documenti
11	Busta tasselli
12	Sonda esterna (solo modelli Master)

i All'esterno dell'imballo sono indicate le caratteristiche del prodotto: modello, potenza, versione e tipo del combustibile. Nel caso di difformità rispetto all'ordine, rivolgersi al rivenditore di zona.

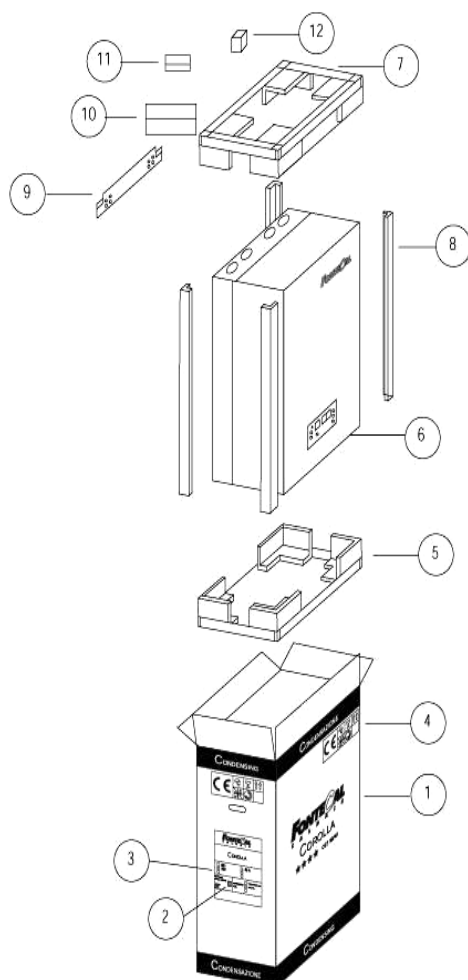
i Una volta rimosso l'imballo assicurarsi dell'integrità e della completezza della fornitura.

! Tenere fuori dalla portata dei bambini il materiale dell'imballo in quanto può essere potenziale fonte di pericolo.

Fontecal Fontecal S.p.a. 65010 Villanova (PE) Italy	Combustibile: Fuel:	Combustibile: Combustible:	Categoria: Category:	CE 0085 / 09 0085
	IT: G20=20 mbar G30=29 mbar G31=37 mbar		II2H3+	
Caldaia a condensazione - Chaudière à condensation - Condensing boiler - Caldera de condensación				
COROLLA PACK XXX				
	IP	X0D	NOx:5	NOx European Directive 92/42/EEC η = XXX%
Cod. XXXYYYYY	N°	YYMMCCCC		
230 V 50Hz 130 W	Qn(min)=	XX kW	η = XXX%	
	Pn(min)=	XX kW	η = XXX%	
	Qn(max)=	XX kW	η = XXX%	
	Pn(max)=	XX kW	η = XXX%	
Pms=X bar T=XX°C				

CALDAIA REGOLATA PER: BOILER REGULATED FOR:	CHAUDIERE REGLEE POUR: CALDERA REGULADA PARA:
G20 - 20 mbar	
PAESE DI DESTINAZIONE: DESTINATION COUNTRY:	PAYS DE DESTINATION: PAIS DE DESTINO:
IT	

Figura 5

La targhetta, affissa sulla parte anteriore del quadro elettrico di caldaia, contiene i seguenti dati:

- Nome prodotto
- Numero matricola
- Codice identificativo prodotto
- N° certificato CE
- Tipo gas e pressioni di alimentazione
- Tipo alimentazione elettrica
- Portata termica nominale (Qn)
- Potenza Utile nominale (Pn)

- Rendimento secondo Direttiva 92/42/CEE (η)
- Pressione e Temperatura max circuito primario (**Pms**) (**T**)
- Classe NOx (**NOx**)

 E' vietato rimuovere o manomettere le targhette di identificazione, i marchi e quanto renda difficoltosa la sicura identificazione del prodotto.

4.1.1 Collegamenti

I moduli termici COROLLA 503/504 sono formati da 3 o 4 elementi termici comuni a tutte le caldaie della famiglia, con potenza termica di 45 kW (H_i) oppure di 50 kW (H_c). I moduli sono installabili in cascata, in funzione della potenza richiesta dall'impianto fino a un massimo di 60 elementi termici. Il raggruppamento di più moduli consente la realizzazione di centrali termiche silenziose, a bassa inerzia termica e di elevata potenza in modo molto semplice e razionale.

Le potenze e le configurazioni disponibili per singolo modulo sono le seguenti:

Nr. unit In caldaia	Pot. (kW) Singolo elemento	Potenza Caldaia	
		kW su Hs	kW su Hi
1	50	50	44.95
2	50	100	89.90

Tabella 1

Ciascun modulo termico è dotato delle connessioni, predisposte per il collegamento all'impianto come riportato in

Collegamenti	
Mandata Impianto	1"
Ritorno Impianto	1"
Gas	3/4"
Scarico Condensa	18 mm

Tabella 2

4.1.2 Versioni depotenziate

La COROLLA serie 500 è disponibile anche nella versione depotenziata (Dep.). Con l'accoppiamento di una 501 Dep. ed una 502 Dep. si raggiunge una potenza di 115 kW su Hi, per cui installazione non necessita del C.P.I. (certificato prevenzione incendi).

4.1.3 Locale di installazione

Il gruppo termico deve essere installato in locali ad uso esclusivo rispondenti alle Norme Tecniche ed alla Legislazione vigente ed in cui lo scarico dei prodotti della combustione e l'aspirazione dell'aria comburente siano riportati all'esterno del locale stesso. Se invece l'aria comburente viene prelevata dal locale di installazione questo deve essere dotato di aperture di aerazione conformi alle Norme Tecniche e adeguatamente dimensionate

 Tenere in considerazione gli spazi necessari per l'accessibilità ai dispositivi di sicurezza e regolazione e per l'effettuazione delle operazioni di manutenzione. Si consiglia di lasciare intorno al perimetro della macchina uno spazio di almeno 500mm.

 Verificare che il grado di protezione elettrica del gruppo termico sia adeguato alle caratteristiche del locale d'installazione.

 Nel caso in cui i gruppi termici siano alimentati con gas combustibile di peso specifico superiore a quello dell'aria, le parti elettriche dovranno essere poste ad una quota da terra superiore a 500 mm.

 I gruppi termici non possono essere installati all'aperto (a meno che non siano gruppi specifici per esterno).

 Il gruppo termico è provvisto di sistema antigelo utile nel caso di installazioni in cui la temperatura ambiente possa essere inferiore a 0°C. Per il funzionamento di tale sistema è necessario che siano presenti l'alimentazione elettrica e del gas combustibile, oltre alla corretta pressione del circuito idraulico.

4.1.4 Pulizia dell'impianto e trattamento acqua

Questo accorgimento preventivo si rende assolutamente necessario allorché si procede alla sostituzione di un generatore di calore su impianti preesistenti, ma è comunque consigliabile anche su impianti di nuova realizza-



Figura 6

zione onde rimuovere scorie, impurità, residui di lavorazione ecc.

Per effettuare tale pulizia, nel caso fosse ancora installato nell'impianto il vecchio generatore, si consiglia di:

- Aggiungere un additivo disincrostante (consigliato FERNOX Superfloc);
- Far funzionare l'impianto a generatore funzionante per circa 7 giorni;
- Scaricare l'acqua sporca d'impianto e lavare una o più volte con acqua pulita.

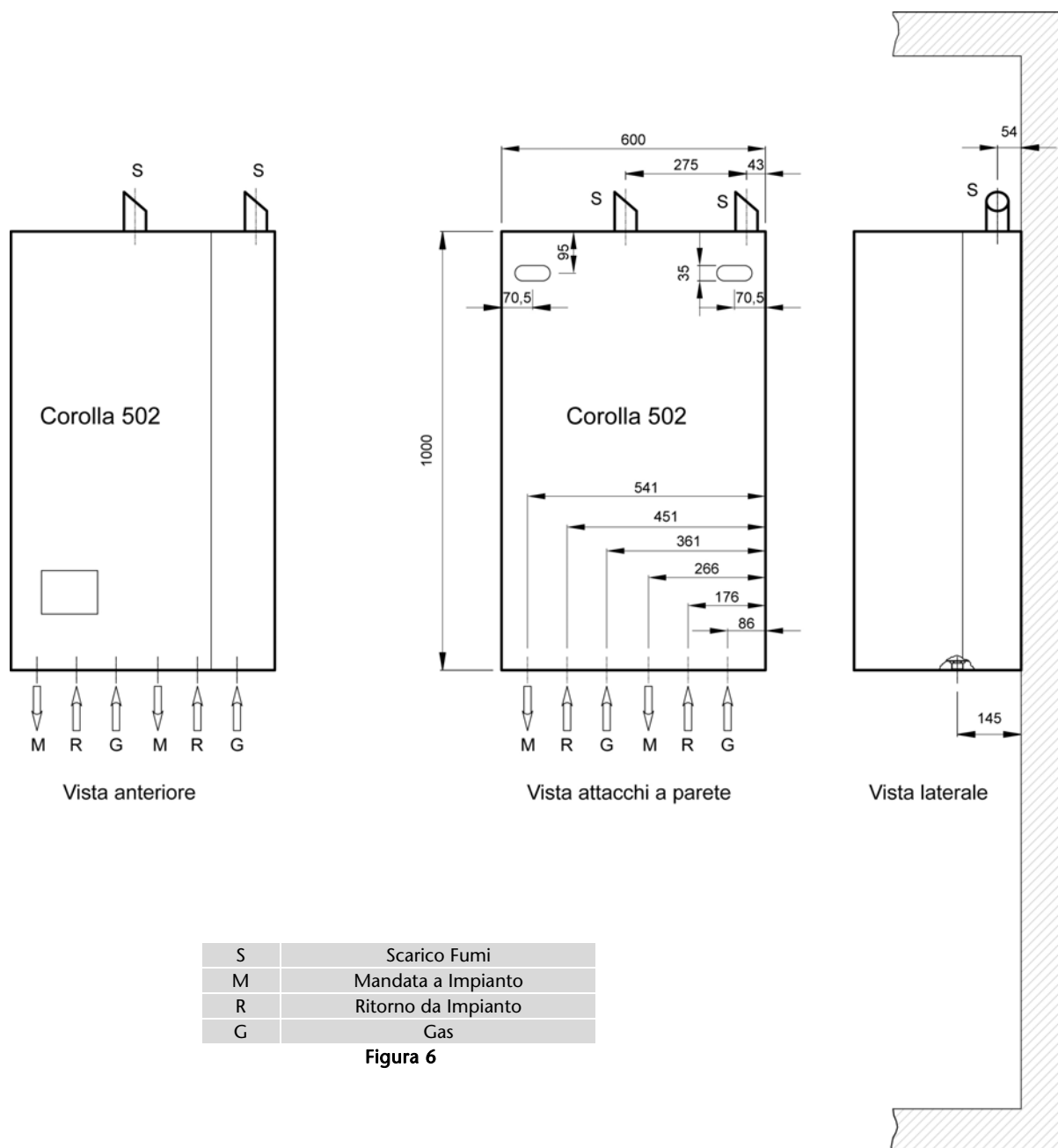
Ripetere eventualmente l'ultima operazione se l'impianto risultasse molto sporco.

In caso di nuovo impianto o qualora non fosse presente o disponibile il vecchio generatore, utilizzare una pompa per far circolare l'acqua additivata nell'impianto per circa 10 giorni ed effettuare il lavaggio finale come descritto al punto precedente.

Alla fine dell'operazione di pulizia, prima dell'installazione della caldaia COROLLA è consigliabile additivare l'acqua d'impianto con liquido protettivo (consigliato FERNOX MB-1).

⚠ Per la pulizia del circuito acqua interno dello scambiatore si prega di contattare il servizio assistenza Fontecal. Non utilizzare detergenti liquidi non compatibili, tra cui gli a-

cidi (ad esempio acido cloridrico e acidi simili) in qualsiasi concentrazione

4.1.5 Posizionamento e predisposizione all'installazione

La caldaia deve essere fissata su una solida parete in muratura mediante le viti a la staffa di sostegno forniti con l'apparecchio che troverete all'interno dell'imballo

La posizione dei ganci per un esatto posizionamento della caldaia può essere determinata utilizzando la staffa metallica presente nell'imballo. La caldaia presenta posteriormente le asole in cui far passare i ganci presenti sulla piastra. L'altezza della caldaia va scelta in modo da rendere la sua parte superiore non raggiungibile con le mani.

1. Dopo aver liberato la/le caldaie dall'imballo, stabilire la direzione di uscita degli eventuali collettori acqua, gas e condensa (per esempio collegamento a sinistra, oppure a destra) e la modalità e posizione del collettore fumi e dell'eventuale collettore aria (se si realizza un'installazione con aspirazione dell'aria dall'esterno).

Si raccomanda di tener conto anche dei collegamenti elettrici (alimentazione 230V) dei gruppi termici (vedi paragrafo 6.2).

Si consiglia, in ogni modo di seguire uno degli schemi d'installazione riportati nel presente manuale (vedi capitolo 5).

2. La posizione dei ganci per un esatto posizionamento della caldaia può essere determinata utilizzando la staffa metallica presente nell'imballo.
3. utilizzare i 4 tasselli in dotazione (2 per lato) per fissare la piastra di aggancio della caldaia alla parete.
4. Agganciare la caldaia alla piastra utilizzando le asole sulla parte posteriore della caldaia.

 Non installare la caldaia ad altezza tale che la sua parte superiore sia raggiungibile con le mani.

4.1.6 Scarico condensa

L'evacuazione dell'acqua di condensa prodotta dalla COROLLA Serie 500 durante il suo normale funzionamento è convogliata all'esterno della mantellatura tramite due tubi in materiale plastico che sono inseriti all'interno del telaio. Durante l'installazione è quindi necessario farli passare attraverso i due fori predisposti e poi fissarli in posizione utilizzando le due ghiera presenti come illustrato nella seguente figura.





Figura 7

Lo scarico deve essere realizzato a pressione atmosferica, cioè per gocciolamento in un recipiente sifonato collegato, secondo la seguente procedura:

- Realizzare un gocciolatoio in corrispondenza del collettore di scarico condensa;
- Collegare il gocciolatoio alla rete fognaria mediante un sifone;
- Prevedere l'inserimento di un neutralizzatore dove necessario (rif. Progetto cig E.01.08.929.0; ATV A 115).

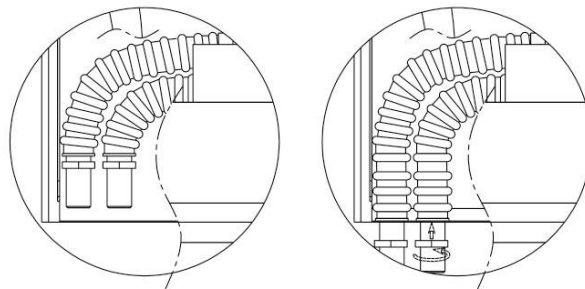
Generalmente non si rendono necessari particolari accorgimenti per lo scarico di condensa.

Per la realizzazione degli scarichi di condensa si consiglia di utilizzare tubazioni in materiale plastico (PP),

 **NON** utilizzare in nessun caso tubazioni in rame o di altro materiale non espressamente destinato allo scopo specifico, in quanto l'azione della condensa ne provocherebbe un rapido degrado.

4.1.7 Sifone lungo il condotto di scarico

Qualora, inoltre, si renda necessario prolungare il tratto verticale o quello orizzontale del condotto di scarico fumi per una lunghezza superiore ai 4 metri, è necessario provvedere

al drenaggio sifonato della condensa al piede della tubazione. L'altezza utile del sifone deve essere pari ad almeno 30 cm. Lo scarico del sifone dovrà quindi essere collegato alla rete fognaria.



Figura 8

i Il collegamento alla rete fognaria dello scarico di condensa deve essere realizzato in modo tale che in nessun caso si verifichi congelamento della condensa.

! Prevedere sempre uno scarico di condensa nel condotto di evacuazione fumi distante non più di 1 mt dalla caldaia

Nella tabella che segue riportiamo la produzione oraria massima di condensa relativa ai diversi modelli di caldaia.

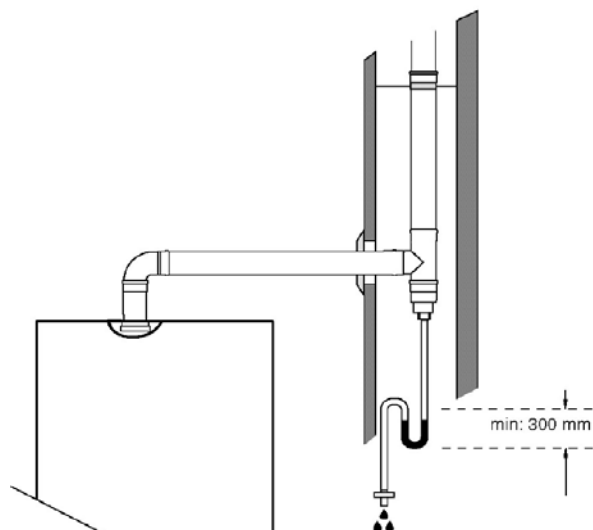
Corolla	501	502
Prod. Max Condensa (50°C-30°C) 100%	7.2 kg/h	14.4 kg/h

Tabella 3

4.1.8 Circuito idraulico

PRESSIONE DI ESERCIZIO

La pressione massima di esercizio della caldaia é di 6 bar (600 kPa) mentre la minima é di 0.5 bar (50 kPa).

! E' obbligatorio prevedere sulla linea di reintegro/alimentazione nonché sul circuito idraulico l'installazione di elementi che proteggano l'impianto da pressioni superiori a 550 kPa conformi a quanto indicato nella EN 60335-2-102.

⊖ Non sottoporre lo scambiatore a variazioni di pressione cicliche in quanto la sollecitazione a fatica è molto dannosa per l'integrità dei componenti del sistema. Nel caso in cui il sistema idraulico generi improvvise variazioni di pressione è obbligatorio l'uso di elementi di protezione per far lavorare la caldaia con una pressione costante

i Il controllo della pressione di impianto deve essere effettuato ad impianto freddo.

RIEMPIMENTO DELLA CALDAIA

Il riempimento della caldaia va eseguito collegando ad un qualsiasi punto dell'impianto l'acqua della rete idrica.

i L'allaccio alla rete deve essere obbligatoriamente effettuato mediante l'uso di un dispositivo di riempimento a norma (tipo EN61770) che in particolare non renda possibile il reflusso di liquido dall'impianto nella rete idrica.

SVUOTAMENTO DELLA CALDAIA

Lo svuotamento della caldaia si effettua intervenendo sugli appositi rubinetti di svuotamento di ogni singola Unit e sui punti dell'impianto predisposti allo scopo.

Per ulteriori informazioni sulle caratteristiche del circuito idraulico vedere il capitolo 5 in cui sono illustrate le diverse tipologie di impianto

Per facilitare la realizzazione dell'impianto idraulico sono disponibili due kit. Il primo è pensato per l'installazione di una singola Corolla 502, mentre il secondo è pensato per l'installazione in batteria di un massimo di quattro Corolla 502 per una potenza totale di 400 kW. Il collegamento di ciascuna unit al kit idraulico deve essere completato utilizzando, a seconda della configurazione scelta (vedi anche il successivo capitolo 5), o

l'apposita valvola a due vie o l'apposito circolatore. Per entrambe le scelte a disposizione sono disponibili dei kit per il completamento del collegamento del gruppo termico al kit idraulico.

Nelle figure a lato vediamo raffigurato il kit idraulico per il montaggio di una Corolla 502 composto da :

- N°1 coll.gas Ø48 mm
- N°1 coll. Mandata Ø48 mm
- N°1 coll. Ritorno Ø48 mm

Ogni collettore è dotato di due tubi di derivazione aventi alle estremità un rubinetto da 1" per collegare il gruppo termico alla mandata e di due tubi dotati di rubinetto da 3/4" per il collegamento al collettore gas. In Figura 9 vediamo completato il collegamento con l'interposizione di due kit valvola a due vie, mentre in Figura 10 è rappresentato l'utilizzo di due kit con circolatore. Entrambi i kit vanno montati sul collettore di ritorno



Figura 9



Figura 10

Nelle due figure che seguono è riportato il kit idraulico per il montaggio di due Corolla 502 composto da:

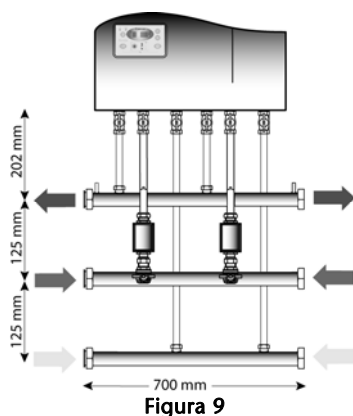
- N°1 coll.gas Ø3"
- N°1 coll. Mandata Ø3"
- N°1 coll. Ritorno Ø3"

Questo tipo di kit consente di realizzare collegamenti in batteria unendo fino a quattro corolla 502 per un totale di 400 kW installati. Anche in questo caso è possibile completare il collegamento ai kit idraulici scegliendo di utilizzare le valvole a due vie (come riportato nella Figura 11) oppure i circolatori (come viene indicato nella Figura 12)

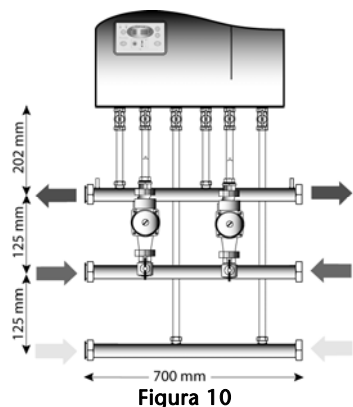

Figura 11



Figura 12

4.1.9 Fumisteria

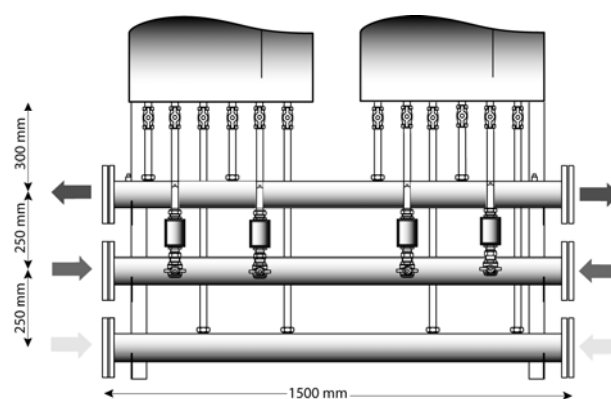
La canna fumaria deve essere il più rettilinea possibile, a tenuta ed isolata. Non deve presentare occlusioni o restringimenti.

i La potenzialità complessiva dei gruppi termici COROLLA Serie 500 è superiore a 35 kW (con eccezione della sola COROLLA 501 Dep. con potenza di 38.9 kW su Hs ossia inferiore a 35 kW su Hi) pertanto essi possono essere installati solo in locali che abbiano un'apertura di immissione aria verso l'esterno

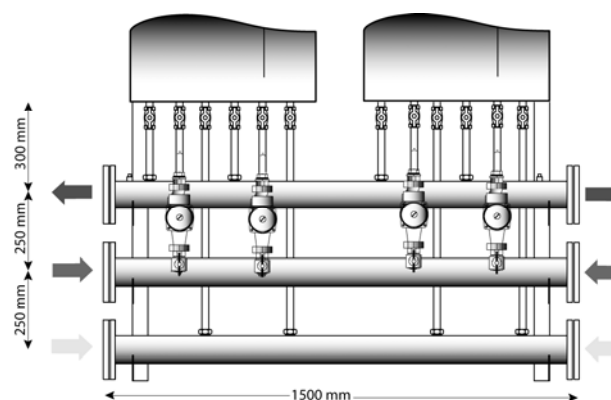
realizzata secondo le modalità previste dalla normativa vigente (D.M. 12.04.1996).



Figura 13

Ogni generatore di calore (Unit) presente all'interno dei gruppi termici Corolla 501/502 è stato omologato completo di scarico fumi in polipropilene autoestinguente con attacchi bicchierati.

! I generatori della linea COROLLA Serie 500 sono stati omologati completi di condotto evacuazione fumi in polipropilene autoestinguente (PP) e devono essere connessi ad un sistema di evacuazione fumi in polipropilene autoestinguente (PP) o materiali idonei in base alla UNI EN 677 e norme correlate.

⊘ NON utilizzare in nessun caso tubazioni non espressamente destinate allo scopo specifico, in quanto l'azione della condensa ne provocherebbe un rapido degrado.

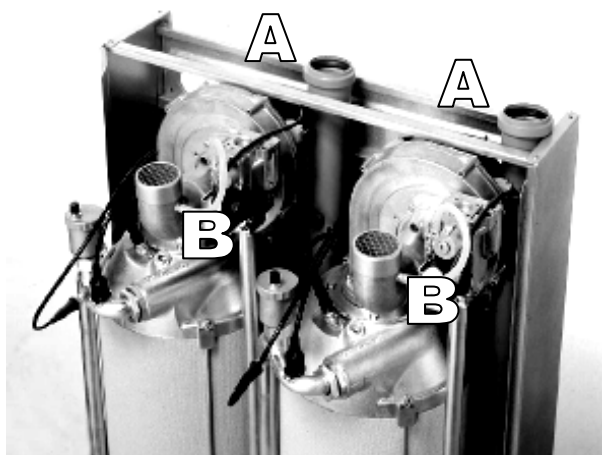
La realizzazione del sistema evacuazione fumi nel caso di installazioni in batteria di più Corolla serie 500, è facilitata dalla disponibilità, come accessorio, di un collettore fumi da 125 mm di diametro in polipropilene con attacchi maschio/ femmina.

Il collettore é stato concepito per raccogliere lo scarico fumi dai due tubi da 50 mm di una Corolla 502 ognuno dei quali contiene al suo interno un dispositivo antiritorno dei fumi.

Se si desidera utilizzare il collettore nel caso di montaggio in batteria di più gruppi termici, bisogna fare in modo che tra essi venga rispettata la distanza minima prevista tra i gruppi (150 mm). In tal modo, l'estremità maschio di uno dei due collettori potrà facilmente innestarsi nell'estremità femmina del collettore adiacente



Figura 14

Componente	
1	Collettore DN 125
2	Clapet
3	Curva 45°
4	Tappo DN 125
5	Manicotto DN 125

Il sistema di scarico prevede l'utilizzo di tubazioni aventi i diametri riportati nella tabella seguente.

Tutti i diametri indicati si riferiscono a condotti in polipropilene autoestinguente (classe B1), realizzati con tubi con attacchi bicchierati o condotti equivalenti, omologati assieme ai moduli termici COROLLA e forniti a richiesta dalla Fontecal S.p.A. assieme ai generatori.

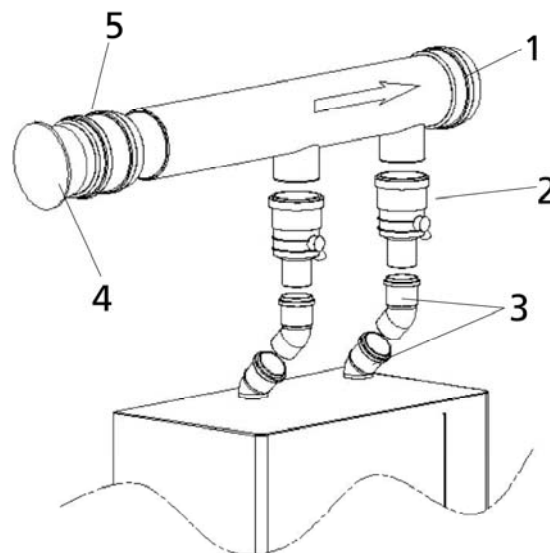
5 Schemi di Impianto

In generale, uno schema d'impianto deve essere adeguato alle caratteristiche costruttive del gruppo termico in esame, al fine di sfruttare al meglio le potenzialità della caldaia e di mantenere l'intero impianto efficiente per il maggior tempo possibile.

Negli schemi di impianto riportati nel presente capitolo occorre distinguere il caso in cui sulle unit sono utilizzati i circolatori e quello in cui sono utilizzate le valvole a due vie. Nel primo caso infatti, la circolazione di acqua

nelle singole unit è assicurata dal rispettivo circolatore e le pompe montate a valle dei collettori devono essere dimensionate unicamente per vincere le perdite di carico dell'impianto. Nella Figura 15 è rappresentato un esempio in cui un'installazione da 150 kW è stata realizzata utilizzando i circolatori sulle unit e senza fare ricorso ad una bottiglia di miscelazione, come invece è rappresentato nella Figura 16.



Figura 15



Figura 16

I due esempi rappresentati nella Figura 10 e 11 riguardano invece delle applicazioni del tutto simili alle precedenti in cui si è scelto di ricorrere alle valvole a due vie al posto dei circolatori. Nel caso della Figura 17 è evidente come le tre pompe dei circuiti di alta temperatura, di bassa temperatura e del sanitario debbano essere dimensionate oltre che per vincere le perdite dei rispettivi circuiti, anche per assicurare la portata adeguata all'interno delle singole unit nelle diverse condizioni di

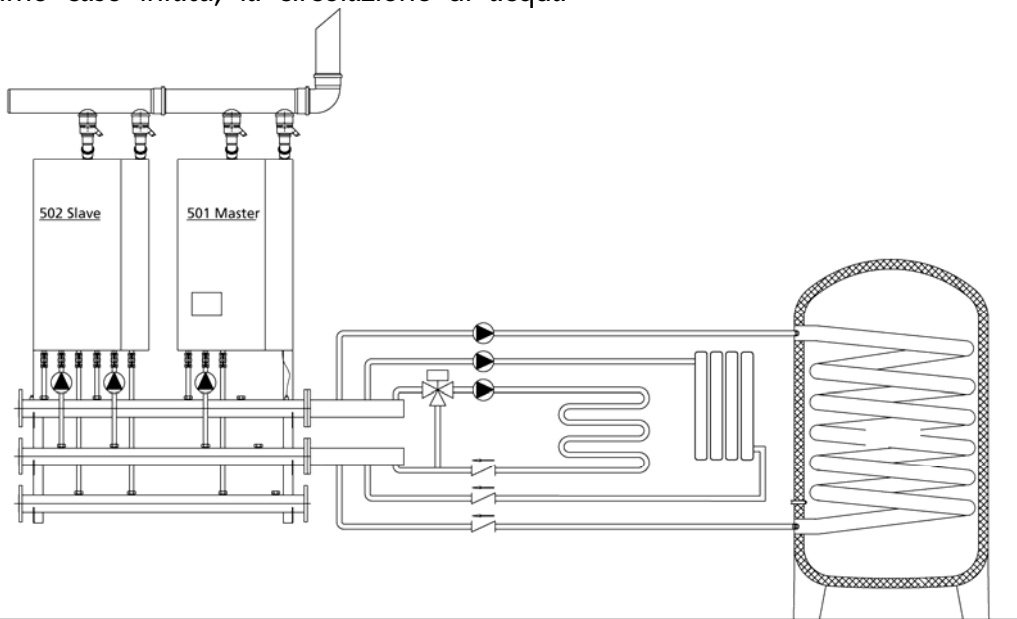
funzionamento (carico totale o parziale, richiesta di uno solo o di tutti e tre i circuiti, eccetera). Decidendo di interporre tra la cascata dei gruppi termici e l'impianto una bottiglia di miscelazione, la scelta del circolatore interposto tra la cascata e la bottiglia stessa è senz'altro più semplice dal momento che a tale circolatore è demandato il solo compito di assicurare la adeguata circolazione nelle unit e nella bottiglia.

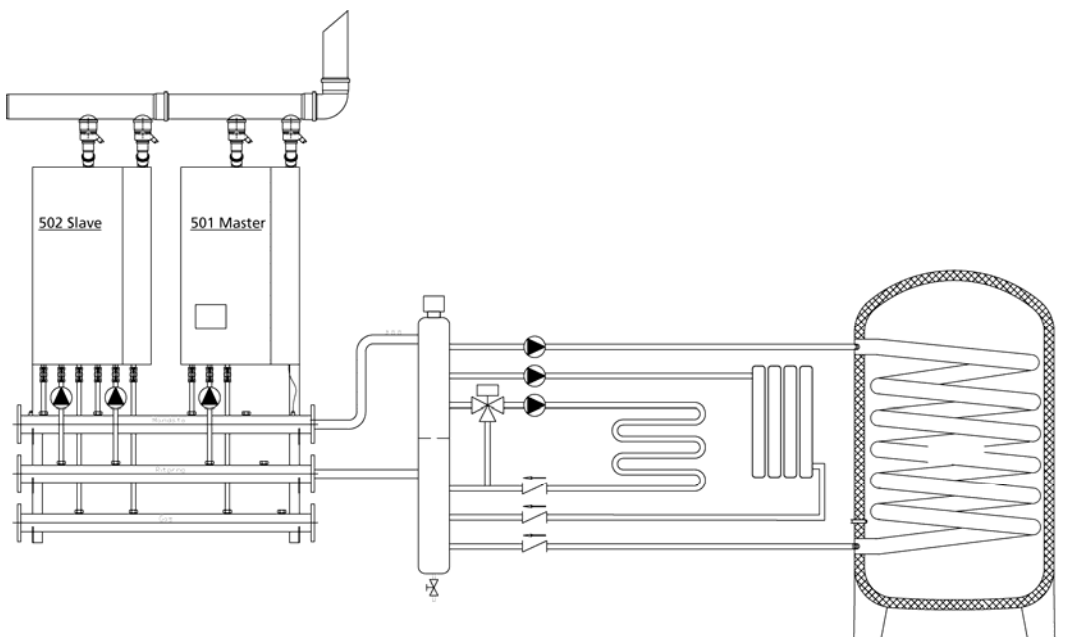

Figura 17



Figura 18

COROLLA501 / 502

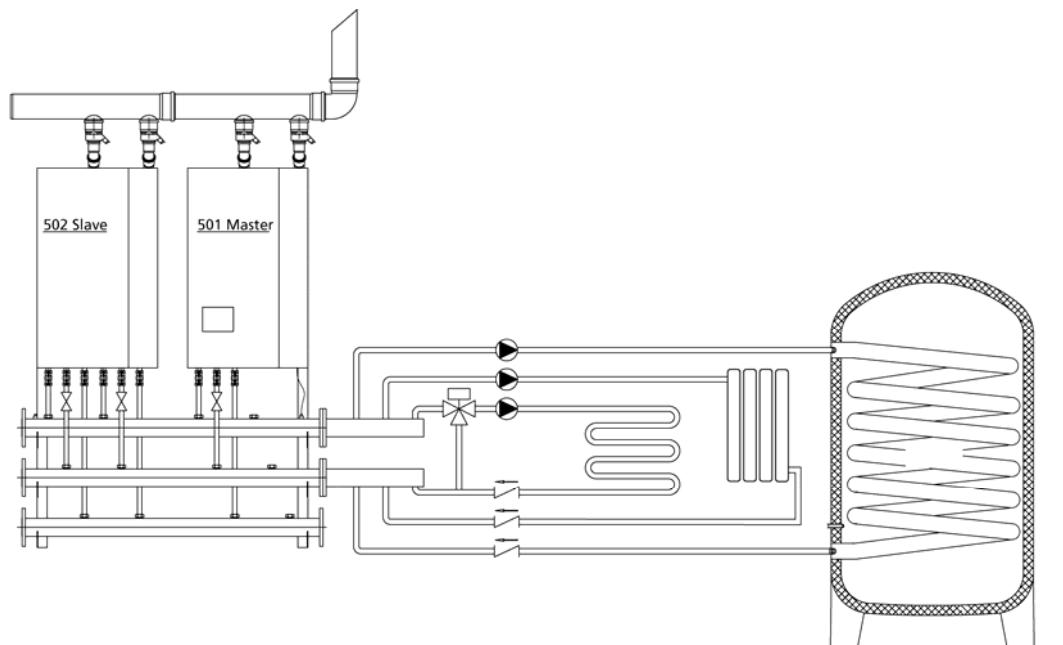

Figura 19

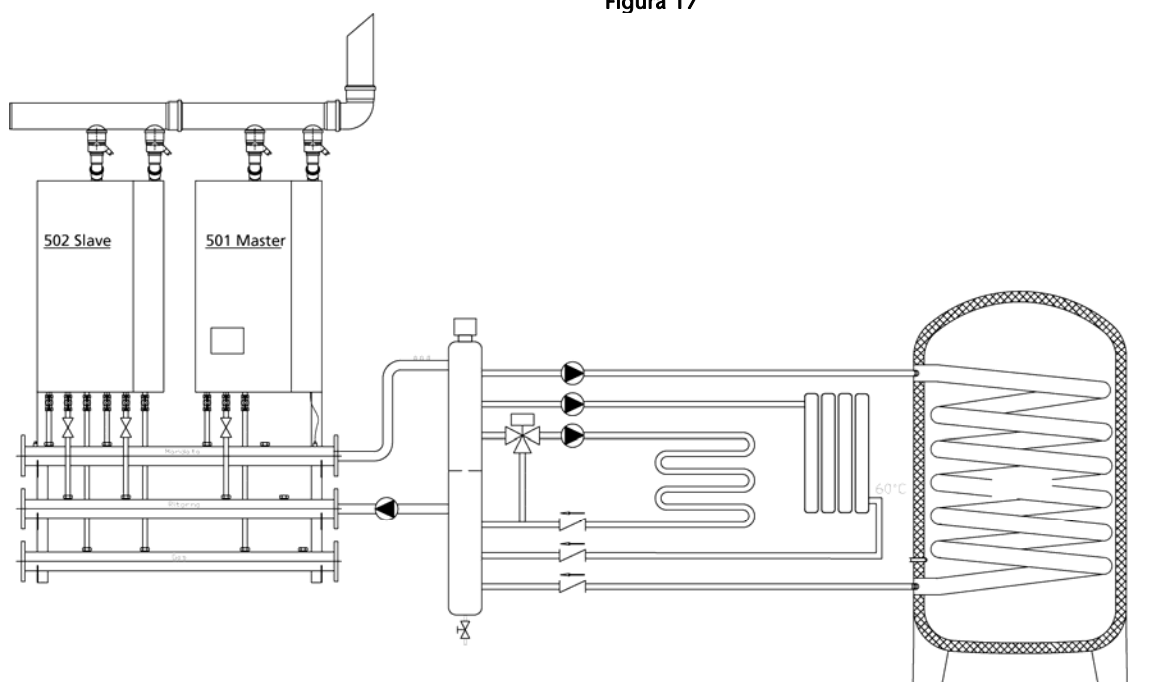
POMPA DELL'IMPIANTO

La pompa dell'impianto non è parte integrante della caldaia e quindi, nel caso in cui si utilizzino i gruppi termici dotati di valvole a due vie sulle singole unit, va dimensionata tenendo in considerazione le caratteristiche del gruppo termico e quello dell'impianto da alimentare. Per facilitare il progettista nella scelta della pompa, in Figura 19 è riportata la curva delle perdite di carico in una COROLLA 501 e di una COROLLA 502. In

Figura 20 è stata anche tracciata la curva caratteristica di una generica pompa la cui intersezione con una delle curve delle perdite di carico della caldaia (da sinistra verso destra relative fino ad un massimo di quattro gruppi in parallelo) individua il punto di funzionamento teorico del sistema. La linea tratteggiata presente sta ad indicare, invece, una condizione di funzionamento di una COROLLA 504 con una portata di 8000 l/h: risulta così evidente come le perdite di carico all'interno del sistema si attestino intorno ad un valore di 540 mbar. Tale valore (visualizzato in

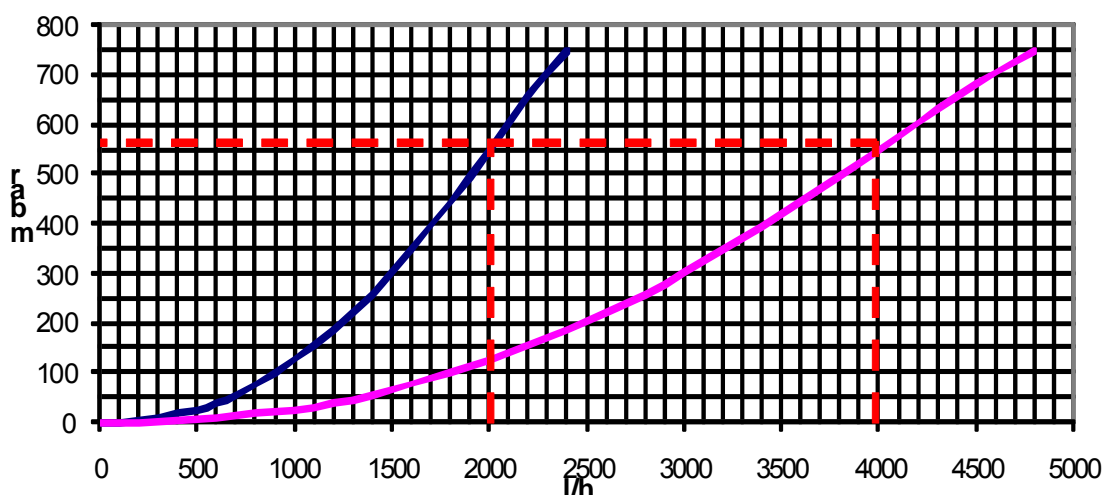
Figura 20 con la lettera A) ci fornisce, quindi, informazioni sulla perdita di pressione subita dal fluido termovettore nell'attraversamento del gruppo termico, mentre la prevalenza residua del circolatore (indicata con la lettera B) potrà essere sfruttata per la circolazione del fluido nell'impianto.

Per maggiore chiarezza nel caso di installazione in batteria, in

Figura 20, si riporta la curva delle perdite di carico di una generica installazione con "n" bruciatori: al variare del numero di n (n= 3, 4...) è possibile ricavare l'andamento che interessa. Ad esempio, se stiamo considerando un impianto da 300 kW (pari a quattro COROLLA 502 una Master e due Slave) sull'asse delle x avremo un valore di portata di $2000 \times 6 = 12000$ l/h ($12 \text{ m}^3/\text{h}$), perché i bruciatori sono 6 (n = 6), mentre rimarranno invariati i valori sull'asse delle y.

Riguardo alle caratteristiche del circolatore occorre ricordare che esso deve assicurare una portata massima di 2000 litri/ora in ciascuna unit con una perdita di carico di 6 metri. È chiaro che nel caso in cui si riduce il numero di unit in funzione la pompa deve essere in grado di adeguare il suo punto di funzionamento in modo da non rischiare di superare la portata massima o di non garantire una adeguata circolazione nelle singole unit. A tal fine la scelta ottimale è quella di ricorrere ad un circolatore modulante in grado di mantenere costante il salto di pressione al variare della portata. Se non si vuole ricorrere a questa scelta, che in molti casi si presenta onerosa, si deve utilizzare una pompa che abbia una curva caratteristica portata-prevalenza il più piatta possibile, ovvero che sia in grado di lavorare con una prevalenza di circa 6 metri anche nel caso di variazioni significative della portata.





Figura 20

6 Impianto Elettrico

6.1 Alimentazione

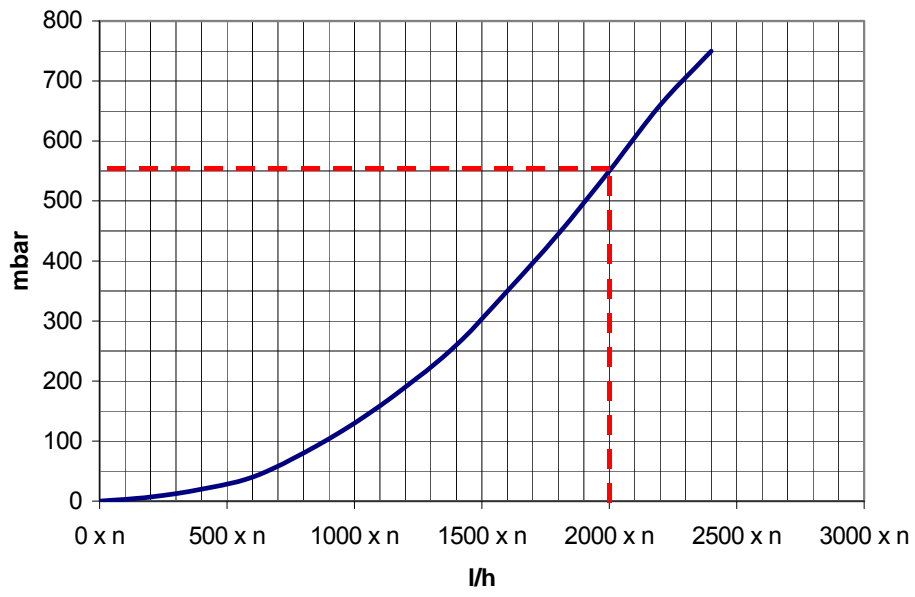
Lo schema elettrico del gruppo termico é illustrato in modo dettagliato nel capitolo 12, nella sezione dedicata a schemi e dati tecnici. L'installazione del gruppo termico richiede il collegamento elettrico ad una rete a 230V - 50Hz che andrà effettuato a regola d'arte rispettando le norme elettriche vigenti.

E' opportuno prevedere l'installazione di un interruttore differenziale magneto-termico lungo la linea di alimentazione elettrica della caldaia.

 Non è consentito l'uso di adattatori, prese multiple, prolunghe per l'alimentazione dell'apparecchiatura.

In Figura 22 è rappresentata la morsettiera della scheda master, alla quale sono collegabili diversi dispositivi esterni.

 Verificare sempre l'efficacia della messa a terra dell'impianto elettrico, obbligatoria per l'apparecchio, cui dovrà essere collegato il gruppo termico.

Se, infatti, dovesse essere non idonea, l'elettronica potrebbe mettere in blocco per sicurezza l'intero gruppo termico.

 Assicurarsi che le tubazioni dell'impianto idrico e di riscaldamento non siano usate come presa di terra dell'impianto elettrico. Non sono assolutamente idonee a questo uso.

 I cavi percorsi da tensione 230 V devono essere separati da quelli percorsi da tensione di 24 V, utilizzando canalizzazioni o tubazioni in PVC indipendenti.

 Prima di collegare componenti elettrici esterni (regolatori, valvole elettriche, sonde climatiche, ecc..) al gruppo termico, accertarsi che le loro caratteristiche elettriche (voltaggio, assorbimento, correnti di spunto ecc.)

siano compatibili con gli ingressi e le uscite a disposizione.

 Per il collegamento di componenti elettrici esterni si prescrive l'utilizzo di relé e/o contattori ausiliari da installare in apposito quadro elettrico esterno.

Tale soluzione consente anche il funzionamento di circolatori, valvole, etc., in modalità d'emergenza, cioè nel caso in cui la scheda master di caldaia fosse inutilizzabile.

 Non toccare le apparecchiature elettriche con parti del corpo umide o bagnate o con piedi nudi

 Non lasciare esposto l'apparecchio agli agenti atmosferici (pioggia, sole, vento etc) a meno che non si tratti dell'apposito modello da esterno.

 E' vietato tirare, staccare, torcere i cavi elettrici, fuoriuscenti del gruppo termico, anche se questo è scollegato dalla rete di alimentazione elettrica.

 Non permettere che l'apparecchiatura sia usata da persone inesperte ed in caso di rottura del cavo di alimentazione, spegnere il gruppo termico e per la sua sostituzione rivolgersi a personale qualificato.

Fare sempre riferimento a quanto riportato negli schemi di questo libretto in caso di intervento di natura elettrica.

Si ricorda che la FONTECAL S.p.A non è responsabile di eventuali danni causati dalla inosservanza di quanto riportato negli schemi elettrici di questo manuale

 Non spegnere mai la caldaia durante il suo normale funzionamento (con bruciatore acceso) interrompendo bruscamente l'alimentazione elettrica per mezzo del tasto on-off. Ciò potrebbe causare un anomalo surriscaldamento dello scambiatore primario. Utilizzare per lo spegnimento (in fase riscal-

damento) un termostato ambiente oppure un controllo remoto.

6.2 Collegamenti elettrici

 Tutte le operazioni da effettuare sull'impianto elettrico devono essere effettuate solo da personale qualificato e nel rispetto delle Norme di Legge e con particolare attenzione alle norme di sicurezza.

 Bloccare i cavi negli appositi fermacavi predisposti per garantire sempre il corretto posizionamento degli stessi all'interno dell'apparecchiatura.

6.2.1 Collegamento all'alimentazione

Nel caso di installazione di una COROLLA Serie 500 singola il collegamento deve essere realizzato, in base alle vigenti normative in materia di sicurezza elettrica, con cavo multipolare guainato H05-VV-F-3GI con sezione minima dei conduttori pari a 1,5 mm², idoneamente protetto contro l'umidità, le abrasioni ed i contatti accidentali. Fissare il cavo utilizzando l'apposito fermacavo e gli ancoraggi previsti onde garantire il corretto posizionamento all'interno dell'apparecchiatura ed evitare che possa venire in contatto con componenti a temperatura elevata (bruciatore ecc.)

 La lunghezza del conduttore di Terra deve essere superiore rispetto agli altri conduttori (Fase, Neutro) in misura tale che in caso di sfilamento del cavo di alimentazione si tendano prima i cavi dei conduttori.

6.2.2 Allacciamento ai dispositivi di termoregolazione

I gruppi termici COROLLA Serie 500 sono dotati di un sistema di controllo e gestione molto versatile, in grado di gestire fino a tre circuiti indipendenti operanti a temperature diverse. Nelle pagine successive verranno illustrate le modalità di collegamento del segnale di uscita agli specifici punti presenti sulla morsettiera (vedi Figura 22).

Per la termoregolazione e i circuiti in bassa tensione potranno utilizzare cavi di tipo H05-VV-F con diametro esterno minimo 5mm se-

zione dei conduttori adeguata, avendo cura di fissare gli stessi negli appositi fermacavi.

6.2.3 Collegamento alle pompe

Il sistema di regolazione della COROLLA Serie 500 prevede la gestione contemporanea di massimo tre circolatori.

 Nel caso in cui sia contemporaneamente presente un circuito di bassa temperatura alimentato da un proprio circolatore e sia prevista l'installazione di una pompa generale sull'impianto, bisognerà scegliere quale dei due dispositivi debba essere gestito dall'elettronica del sistema.

Durante la messa in funzione del sistema, tale operazione viene effettuata da un CENTRO ASSISTENZA TECNICA autorizzato da Fontecal S.p.A., mediante il settaggio di un opportuno parametro (in particolare il n.34 della lista parametri).

 L'installazione delle pompe o di altri componenti esterni andrà eseguita prevedendo l'utilizzo di un apposito relè/commutatore come mostrato in Figura 21. Per il collegamento dalla morsettiera al relè (da alloggiare in apposito quadro elettrico esterno) utilizzare cavo di tipo H05-VV-F con diametro esterno minimo 6mm e sezione dei conduttori adeguata, avendo cura di fissare lo stesso negli appositi fermacavi.



Figura 21



Figura 22

LEGENDA

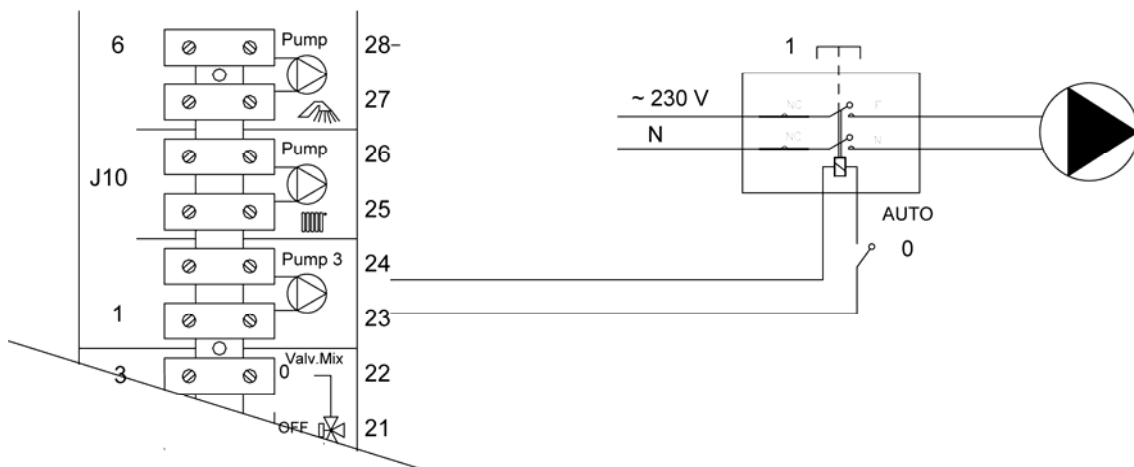
Sigla	N. Jumper	Descrizione
S1	J11 (1-2)	sonda temp mandata (AT)
SB	J11 (3-4)	sonda temp bollitore
S2	J11 (5-6)	sonda temp mandata (BT)
SE	J11 (7-8)	sonda temp esterna
T1	J12 (9-10)	termostato ambiente (AT)
T2	J12 (11-12)	termostato ambiente (BT)
AI	J12 (13-14)	dispositivo analogico 0-10V
CR	J12 (15-17)	comando remoto
AL	J8 (18-19)	dispositivo allarme
VM	J9 (20-22)	valvola miscelatrice
P3	J10 (23-24)	circolatore impianto BT
P1	J10 (25-26)	circolatore impianto AT
P2	J10 (27-28)	circolatore sanitario

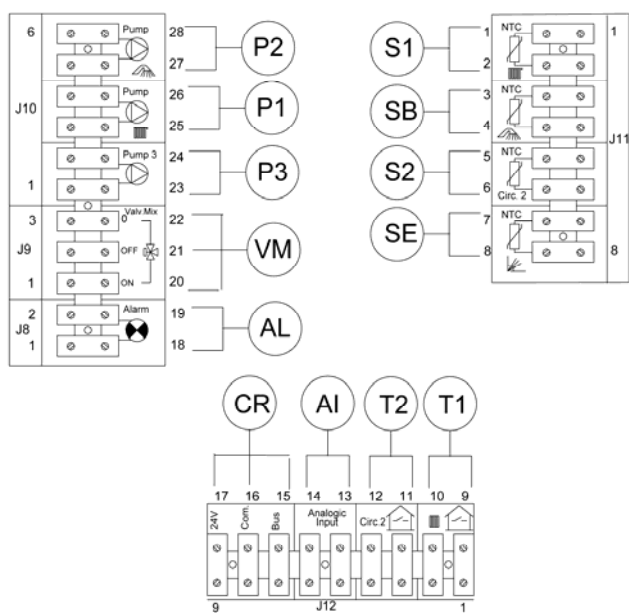

Figura 23

Ad esempio, collegando il circolatore di bassa temperatura ad un orologio e/o termostato ambiente esterno il circuito elettrico è quello mostrato in Figura 23. Tale dispositivo consente di alimentare i circolatori (dispositivi esterni) direttamente dalla rete, senza che il relativo carico elettrico attraversi il fusibile della scheda. Inoltre, in caso di modalità d'emergenza, il dispositivo manuale 0, 1, AUTO consente di controllare il funzionamento del circolatore indipendentemente da quello della scheda. Per questi motivi se ne deve prevedere esplicitamente l'utilizzo.

Utilizzare (salvo diverse indicazioni del costruttore del componente) cavo bipolare dello stesso tipo del cavo di alimentazione.

6.2.4 Collegamento dei termostati ambiente (on/off)

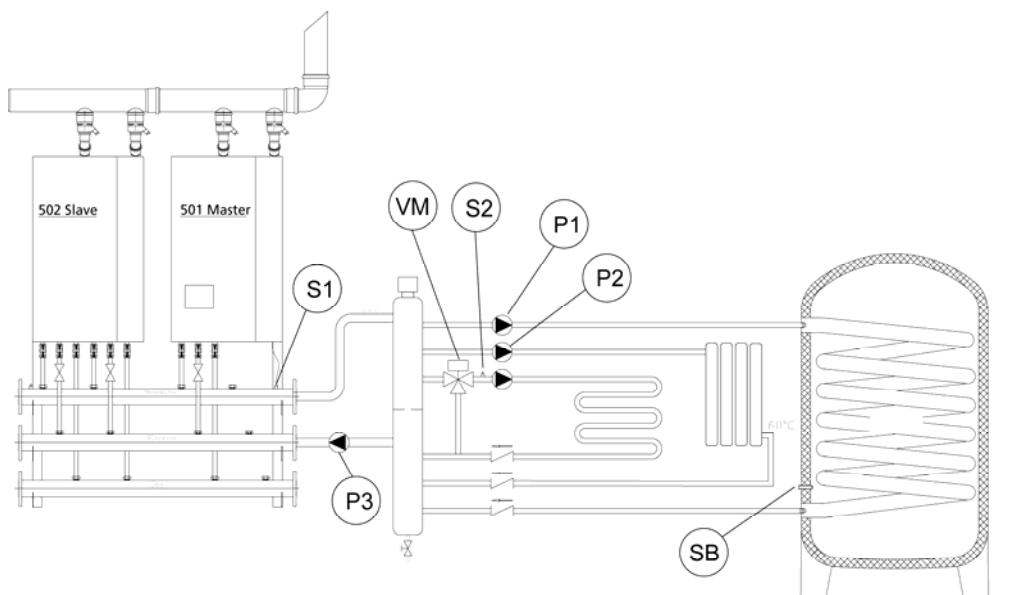
Allacciare il termostato ambiente del sistema ad alta temperatura sui morsetti n. 9 e 10 (Figura 22).

Il termostato del sistema a bassa temperatura dovrà invece essere collegato ai morsetti n.11 e 12 (Figura 22).

6.2.5 Collegamento della sonda climatica

Se si desidera utilizzare una termoregolazione climatica, bisogna collegare la sonda esterna (opzionale) ai morsetti n.7 e 8 (Figura 22). La sonda esterna deve essere posizionata su una parete esterna a Nord o Nord/Est, ad un'altezza minima di 2,5 metri e lontano da finestre, porte e griglie di aerazione.

Riparare la sonda dall'esposizione diretta ai raggi solari. Nel caso in cui sia necessaria la regolazione della curva o l'esclusione della funzione climatica è necessario contattare un CENTRO ASSISTENZA TECNICA autorizzato da Fontecal S.p.A.

6.2.6 Protezione antigelo

L'elettronica di gestione del gruppo termico integra una funzione di protezione contro il gelo. Quando la temperatura di mandata scende al di sotto di un valore minimo, i bruciatori si mettono in funzione alla potenza minima secondo le modalità relative alle impostazioni dei parametri di funzionamento. La modalità antigelo si attiva anche quando non viene collegata alla caldaia la sonda esterna (fornita di serie): di default, infatti, i

parametri 14 (relativo al circuito di alta temperatura Ch1) e 22 (circuito di bassa temperatura Ch2) sono impostati in funzione climatica. Nel caso in cui non si volesse collegare la sonda, per non avere problemi, bisognerà far lavorare la caldaia a punto fisso. Il cambiamento delle impostazioni dei parametri 14 e 22 deve eventualmente essere effettuato da parte di un CENTRO ASSISTENZA TECNICA autorizzato da Fontecal S.p.A.

 Per il funzionamento del sistema antigelo è necessario che siano presenti l'alimentazione elettrica e del gas combustibile, oltre alla corretta pressione del circuito idraulico.

 Qualora il progettista lo ritenga strettamente necessario è possibile additivare il circuito con glicole (fino ad un massimo del 50%) avendo presente che questo genera forti perdite di rendimento in quanto varia il calore specifico del fluido.

Inoltre la variazione di pH potrebbe risultare dannoso per alcune parti dell'impianto.

6.2.7 Collegamento della termoregolazione esterna 0-10v

L'eventuale utilizzo di una termoregolazione esterna che utilizzi un segnale 0 - 10 V può essere effettuato collegando il segnale di uscita ai morsetti n.13 e 14 (Figura 22).

Attenzione: per il corretto funzionamento del dispositivo occorre collegare al morsetto 13 il polo positivo dell'uscita del segnale.

6.2.8 Collegamento di un dispositivo d'allarme

Un' apposita uscita con un contatto pulito presente sulla morsettiera della caldaia, consente di collegare all'esterno un dispositivo di allarme sonoro o visivo in grado di segnalare eventuali anomalie tecniche.

Il dispositivo di allarme deve essere collegato ai morsetti n.18 e 19 (Figura 22).

6.2.9 Collegamento controllo remoto

Se si desidera utilizzare il comando remoto multifunzionale si deve eseguire il collega-

mento utilizzando i morsetti n. 15, 16 e 17 (Figura 22).

6.3 Modalità d'emergenza

Il sistema elettronico di gestione COROLLA Serie 500 integra una modalità di funzionamento, detta di "Emergenza", che può essere attivata in caso di malfunzionamento della scheda Master.

Infatti, per garantire la continuità di esercizio del gruppo termico, la scheda master può essere esclusa in modo tale da far funzionare il sistema con una temperatura di mandata stabilita di default dal Costruttore.



Tutte le operazioni da effettuare sull'impianto elettrico devono essere effettuate solo da personale qualificato e nel rispetto delle Norme di Legge e con particolare attenzione alle norme di sicurezza.

Per abilitare la funzione "Emergenza" bisogna adottare la seguente procedura:

- Disconnettere il connettore J14 a 4 poli dalla scheda Master (vedi Figura 24);
- Settare tutti e quattro gli interruttori J17 presenti su ogni Slave del gruppo termico nella posizione Off (Figura 25);
- Alimentare tutti i circolatori dell'impianto direttamente con corrente di rete intervenendo sugli appositi relé / commutatori;
- Collegare il terminale X1 o il terminale X2 (che fanno parte del cablaggio del connettore J14 scollegato nel primo passo di questa procedura) ad una alimentazione di 24 V ac (vedi Figura 26).



Nel caso di collegamento in batteria di più COROLLA, alimentare con i 24 V il terminale che rimane libero all'inizio o alla fine della connessione in cascata (vedi paragrafo 6.4.2).



Figura 24



Figura 25

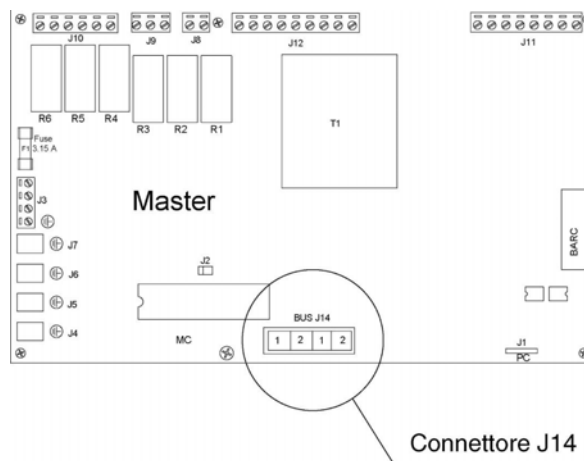

Figura 26

6.4 Installazioni in batteria di piu' Corolla serie 500

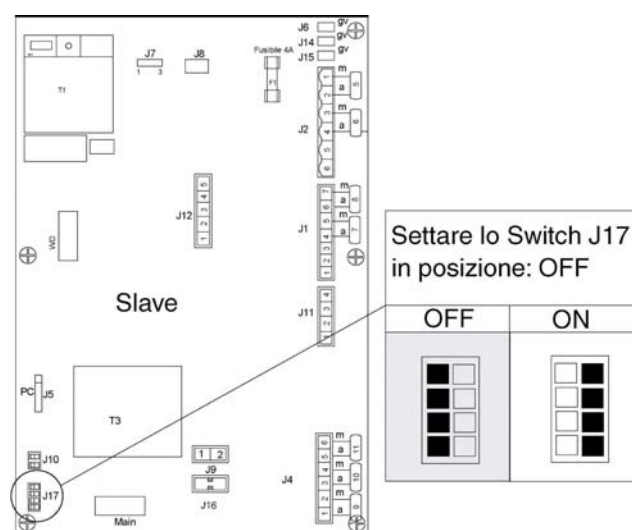
6.4.1 Collegamento all'alimentazione

Una delle molteplici funzioni integrate nell'elettronica di bordo della Corolla serie 500 permette l'installazione in batteria di più moduli per realizzare gruppi termici con potenze complessive superiori a 100 kW. Un impianto di questo tipo prevede la presenza di una sola Corolla serie 500 dotata di centralina Master mentre tutte le altre Corolla 500 necessarie allo scopo ne saranno prive. Collegare i cablaggi dei gruppi termici che compongono la batteria secondo lo schema

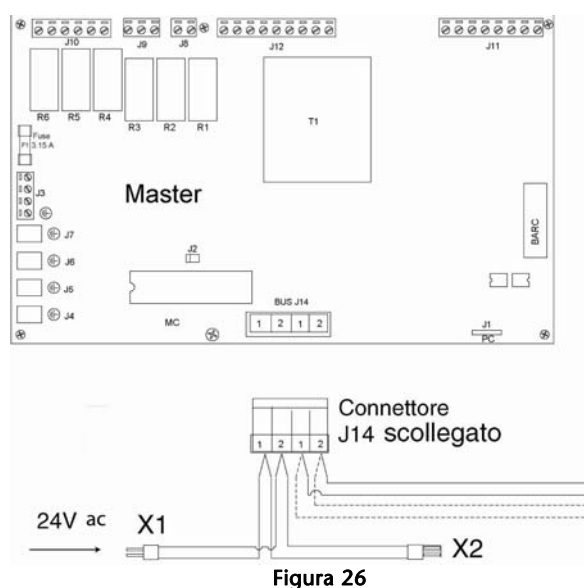
Collegare le caldaie tra di loro utilizzando il cavo bus bipolare

Una volta terminata l'operazione di collegamento, tutte le caldaie della batteria saranno:

- alimentati elettricamente;
- connesse fra loro mediante il cavo seriale;
- connessi alle sonde, ai circolatori mediante la caldaia di riferimento.

Per terminare l'installazione elettrica sarà necessario settare l'indirizzo del blocco e delle singole slave (vedi paragrafo 8.1).



Figura 27

illustrato in figura 27.

Per quanto riguarda i settaggi dei gruppi termici che compongono la batteria consultare il Paragrafo 8.1

6.4.2 Collegamento seriale

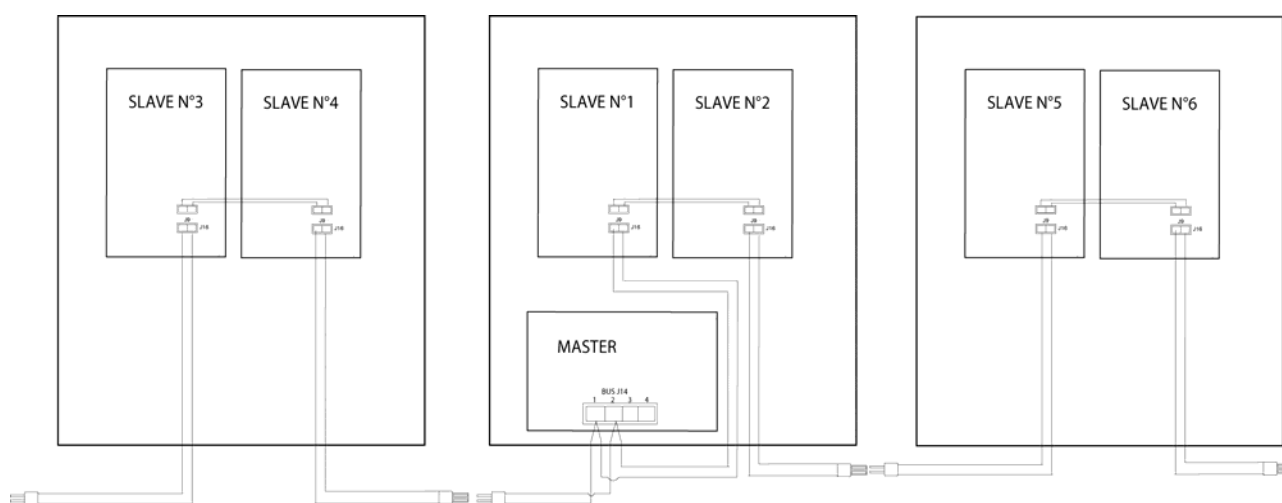
i Individuare la caldaia di riferimento (Master) della batteria, quella, cioè, dove si trova la scheda Master con il pannello di comando.

La caldaia di riferimento verrà posta vicino alla mandata impianto, in modo da minimizzare la lunghezza dei cavi dei circolatori, della sonda di mandata e dell'eventuale sonda bollitore.

Tutte le caldaie della batteria devono essere connessi all'alimentazione e ai circuiti idraulici.

6.5 Posizionamento della sonda di mandata

Sia che s'installi una caldaia singola, sia che s'installi una batteria di caldaie, la sonda di mandata deve sempre essere installata nel pozzetto più a valle nel senso del flusso dell'acqua.

Ovviamente, nel caso di più caldaie in batteria la sonda va posizionata nei pressi della caldaia più vicina alla mandata impianto (caldaia di Riferimento) La variazione di temperatura letta dalla sonda di mandata provoca l'accensione, lo spegnimento e la modulazione di tutti gli elementi termici della cascata in funzione dei segnali inviati dalla scheda presente nella caldaia Master di Riferimento. Sarà cura dell'installatore porre la sonda nel pozzetto più vicino alla mandata impianto, in relazione al senso di flusso dell'acqua.

7 Allaccio a Rete Gas

i Verificare che il gas utilizzato corrisponda a quello per il quale la caldaia è stata predisposta (vedasi dati di targa della caldaia).

⊖ Non utilizzare mai e in nessun caso combustibili diversi da quelli previsti.

i Verificare che la portata del contatore gas sia tale da assicurare l'utilizzo simultaneo di tutti gli apparecchi ad esso collegati. Il collegamento della caldaia alla rete di adduzione del gas deve essere effettuato secondo le prescrizioni in vigore.

Verificare che la pressione in ingresso a caldaia spenta abbia i seguenti valori di riferimento:

- alimentazione a metano:
pressione ottimale 20 mbar
- alimentazione a G.P.L.:
pressione ottimale 35 mbar⁴

Per quanto sia normale che durante il funzionamento della caldaia la pressione in ingresso subisca una diminuzione, è bene verificare che non siano presenti eccessive fluttuazioni della pressione stessa.

Per limitare l'entità di queste variazioni è necessario definire opportunamente il diametro della tubazione di adduzione del gas da adottare in base alla lunghezza ed alle perdite di carico della tubazione stessa, dal contatore alla caldaia.

i Se sono note fluttuazioni della pressione di distribuzione del gas è opportuno inserire un apposito stabilizzatore di pressione a monte dell'ingresso gas in caldaia. In caso di alimentazione a G.P.L. occorre adottare tutte le cautele necessarie per evitare il congelamento del gas combustibile in caso di temperature esterne molto basse.

⁴ Il GPL commerciale è normalmente composto per la maggior parte da una miscela di G30 (butano) e G31 (propano), la pressione di alimentazione per i singoli gas è di 28/30mbar per il G30 e di 37mbar per il G31.

i Nel caso in cui si renda necessario adattare la caldaia ad altro combustibile gassoso, contattare il Centro di Assistenza Tecnica di zona che apporterà le necessarie modifiche.

⊖ In nessun caso l'installatore è autorizzato ad eseguire tali operazioni

7.1.1 Cambio gas

Trasformazione Metano-GPL

Il gruppo termico è solitamente predisposto per il funzionamento a metano. Tale predisposizione può essere modificata utilizzando

esclusivamente i kit di trasformazione forniti dal costruttore.

! La modifica può essere eseguita soltanto dal Servizio Assistenza Tecnica autorizzato, secondo la seguente procedura

PASSAGGIO METANO → GPL	PASSAGGIO GPL → METANO
Chiudere il rubinetto del gas.	
Togliere alimentazione elettrica alla caldaia. <i>IMPORTANTE: l'alimentazione elettrica deve essere tolta dell'interruttore omnipolare che deve essere obbligatoriamente predisposto all'esterno della caldaia in fase di installazione dell'apparecchio. Lo spegnimento della caldaia tramite il pulsante ON/OFF sul quadro comandi della caldaia rende inattivo l'apparecchio, ma lascia i suoi componenti sotto tensione</i>	
Smontare il pannello frontale, dopo aver svitato le viti di fissaggio	
Smontare le 3 viti che collegano la valvola gas al venturi (Figura 29)	
Separando i due componenti si individua il foro di passaggio del gas con propria guarnizione (Figura 30).	
L'ugello (Figura 28) da 6.5 (o da 6.75) va inserito nel foro individuato al punto precedente, senza rimuovere la guarnizione (Figura 31 e Figura 23). <i>NOTA: Provare al primo tentativo l'ugello con il diametro da 6.5, se una volta completata la procedura, il modulo termico non dovesse accendersi, provare con l'ugello con il diametro più grande da 6.75 (questo si rende necessario nel caso di miscela GPL particolarmente povera)</i>	Rimuovere l'ugello presente nel foro individuato al punto precedente senza rimuovere la guarnizione
Rimontare la valvola gas al venturi.	
Riposizionare l'interruttore di alimentazione generale su ON <i>IMPORTANTE: Assicurarsi che non ci sia nessuna richiesta sui due ingressi dei termostati ambiente)</i>	
Riaprire il rubinetto di intercettazione del gas	
Agire sul pannello comandi (o da Software Labvision) per la modifica del parametro 36 (tipo di gas). <i>Prima si introduce la password di accesso per i centri di assistenza e poi si imposta il desiderato valore del parametro</i>	

Di seguito sono elencati i settaggi disponibili per l'impostazione a gas a metano e a GPL:

Lunghezza Condotti	Metano	GPL
Minore di 15 metri	Par.36 = 1	Par.36 = 3
Maggiore di 15 metri	Par.36 = 2	Par.36 = 4



Figura 28



Figura 29

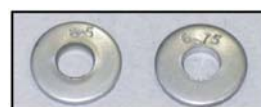

Figura 30



Figura 31



Figura 32

8 Messa in Servizio e Prima Accensione

i Per completare la messa in funzione del gruppo termico sono necessarie le seguenti operazioni, che devono essere effettuate esclusivamente da parte di un CENTRO ASSISTENZA TECNICA autorizzato da Fontecal S.p.A.:

- Verifica delle condizioni generali d'installazione;
- Settaggio indirizzi slave
- Analisi di combustione per la prima accensione;

8.1 Configurazione indirizzi slave

Questa operazione deve essere svolta da parte di UN CENTRO ASSISTENZA TECNICA autorizzato dalla Fontecal S.p.A.

Ogni centralina slave che compone il sistema deve essere individuabile dall'unica Master presente, tramite un indirizzo che viene assegnato configurando opportunamente gli interruttori J10 e J17, presenti su ogni Slave della batteria. Ciascuna slave (una per ogni bruciatore presente) deve essere configurata opportunamente per essere riconosciuta nella giusta sequenza dalla scheda master.

Le slave sono suddivise in blocchi di quattro slave ciascuno ed il sistema può gestire fino a 15 blocchi. Pertanto, la configurazione degli indirizzi va effettuata per ciascuna slave mediante la seguente procedura, ricordando sempre che un blocco equivale a quattro unit (normalmente quindi due caldaie):

- Individuare il blocco a cui appartiene la slave (ad esempio blocco n.1, n.2, etc, fino al blocco n.15);
- Individuare la posizione della slave all'interno di ciascun blocco (Ad es. in posizione 1, 2, 3 oppure 4);
- Provvedere ad alimentare elettricamente (230 V ac - 50 HZ) ogni COROLLA serie 500 che compone la batteria (vedi paragrafo 6.4.1)

⚡ Tutte le operazioni da effettuare sull'impianto elettrico devono essere effettuate solo da personale qualificato e nel rispetto delle Norme di Legge e con particolare attenzione alle norme di sicurezza.

Come indicato in Figura 33, per settare l'indirizzo del blocco ci si dovrà riferire all'interruttore posizionato a destra (jumper J17), mentre per le singole slave (singoli bruciatori) si agirà sull'interruttore di sinistra (jumper J10).



Figura 33

Più in particolare, nella Tabella 4 sono indicate le varie combinazioni dei due jumpers (J10) che individuano le quattro slave (indicate con 1, 2, 3 e 4) all'interno di un blocco.

JUMPER J10		INDIRIZZO SLAVE
1	2	
OFF	OFF	1
OFF	ON	2
ON	OFF	3
ON	ON	4

Tabella 4

Nella Tabella 5, invece, sono riportate le combinazioni dei quattro jumpers (J17) che individuano i vari blocchi presenti nel sistema: nello specifico viene mostrata la configurazione con il numero massimo di 15 blocchi, pari a 60 elementi termici (bruciatori) in batteria.

JUMPER J17				BLOCCHI DA 4
1	2	3	4	
OFF	OFF	OFF	OFF	Emergenza
OFF	OFF	OFF	ON	1° blocco
OFF	OFF	ON	OFF	2° blocco
OFF	OFF	ON	ON	3° blocco
OFF	ON	OFF	OFF	4° blocco
OFF	ON	OFF	ON	5° blocco
OFF	ON	ON	OFF	6° blocco
OFF	ON	ON	ON	7° blocco
ON	OFF	OFF	OFF	8° blocco
ON	OFF	OFF	ON	9° blocco
ON	OFF	ON	OFF	10° blocco
OFF	OFF	ON	ON	11° blocco
ON	ON	OFF	OFF	12° blocco
ON	ON	OFF	ON	13° blocco
ON	ON	ON	OFF	14° blocco
ON	ON	ON	ON	15° blocco

Tabella 5

I dati in Tabella 5 sono, dunque, utilizzabili indipendentemente dal numero di caldaie presenti: se, ad esempio, abbiamo 6 blocchi

in batteria andremo a considerare le combinazioni presenti fino, e non oltre, il rigo corrispondente al 6° blocco.

Per una maggiore chiarezza, comunque, di seguito è riportato un esempio di configurazione di una batteria con sette bruciatori in cascata.

8.1.1 Esempio di configurazione di una batteria con 7 bruciatori in cascata

Nel caso d'installazione di una batteria di sette bruciatori, i blocchi sono due: il primo composto da quattro bruciatori ed il secondo da tre. Pertanto, dovremo configurare due blocchi, rispettivamente con indirizzo 1 e 2 ed i bruciatori appartenenti al primo blocco con indirizzo 1, 2, 3 e 4 e quelli appartenenti al secondo blocco con indirizzo 1, 2 e 3 (come mostrato in Figura 34



Figura 34

8.2 Taratura valvola gas

i Le operazioni di taratura della valvola Gas devono essere effettuate esclusivamente da parte di un CENTRO ASSISTENZA TECNICA autorizzato da Fontecal S.p.A.:

Di seguito è riportata la procedura per la taratura della valvola gas:

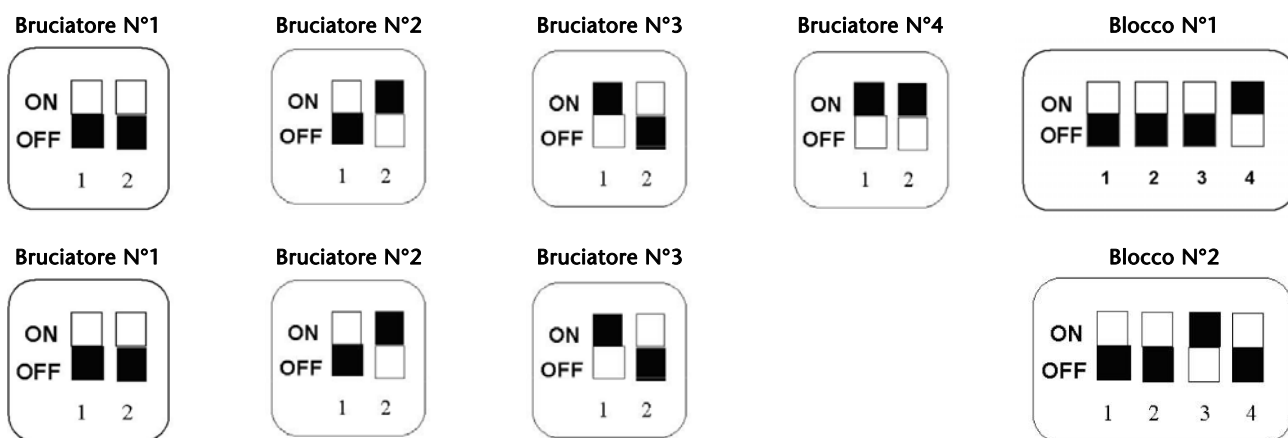
- Posizionare la sonda fumi dell'analizzatore di combustione all'interno della presa posta sul clapet. (Figura 35)
- Assicurarsi che ci sia richiesta da parte dei due termostati ambiente. Se dopo il ciclo di accensione ci fossero problemi a far partire il bruciatore, ruotare in senso antiorario la vite di regolazione di circa 1 giro per volta come in Figura 36
- Portare il bruciatore alla massima potenza agendo sul pannello comandi, premendo contemporaneamente il tasto S2 (SET/ESC) e S4 (+) per 5 sec. Quindi è possibile selezionare tramite S4 la velocità max (par. n°15). Tutti i ventilatori del sistema funzioneranno alla velocità selezionata. Sul primo digit a sinistra verrà mostrata la velocità selezionata. H = massima velocità. Gli altri 2 digit mostreranno la temperatura di mandata (es.: T1=80°C).
- Regolare la combustione agendo sulla vite evidenziata in Figura 36 fino al raggiungimento del valore nominale di CO₂, (vedi tab.1), ruotando la vite in senso orario per diminuirne il valore; N.B. Per aumentare la portata del gas ruotare in senso antiorario, mentre per diminuire ruotare in senso orario;
- Lasciare che la caldaia arrivi a regime alla massima potenza, e poi ritoccare, se necessario, la taratura
- Portare il bruciatore alla minima potenza, premendo il tasto S5 (-)
- Sul display di sinistra comparirà la lettera "L" (Low), la caldaia si porterà alla minima potenza); agire sulla vite di regolazione Offset della valvola gas (vedi Figura 37) per raggiungere i valori ottimali riportati nella tabella seguente)



Figura 35



Figura 36

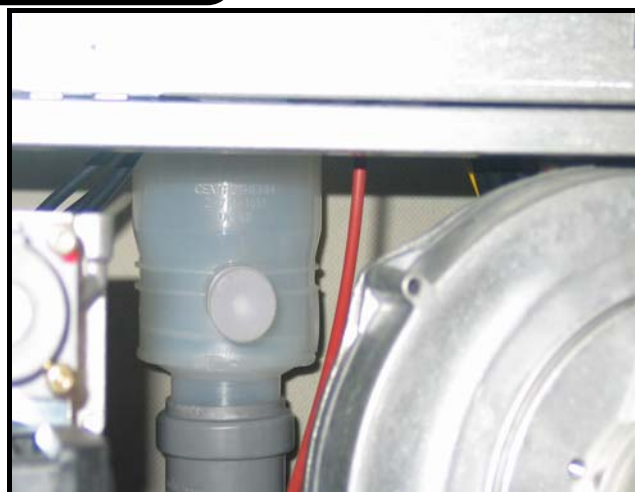

Figura 37

N.B. Per aumentare la portata del gas ruotare in senso antiorario, mentre per diminuire ruotare in senso orario

GAS	POTENZA MAX	POTENZA MIN
Metano	CO ₂ = 8.9 – 9.1	CO ₂ = 8.9 – 9.1
G.P.L.	CO ₂ = 10.3 – 10.5	CO ₂ = 10.3 – 10.5

9 Regolazione ed utilizzo

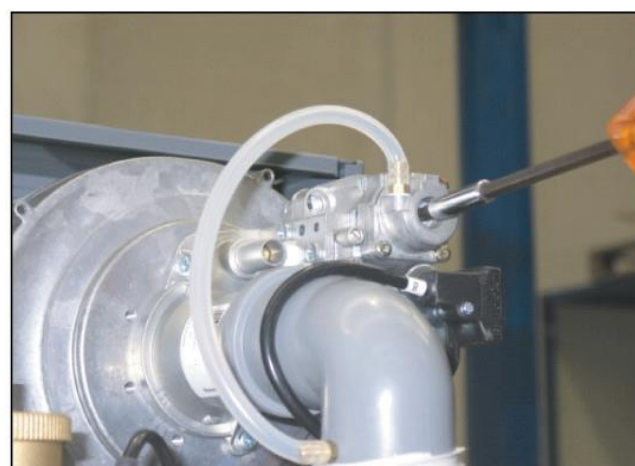
9.1 Il pannello comandi: descrizione dei pulsanti

Il pannello comandi (Figura 38) del gruppo termico COROLLA Serie 500 é collocato all'interno del quadro master ed è accessibile una volta aperto il coperchio con la finestra di plexiglass trasparente. I diversi tasti presenti su di esso consentono di eseguire un'ampia gamma di funzioni che spaziano dal semplice monitoraggio dei parametri principali del sistema alla configurazione del gruppo termico

in funzione della tipologia d'impianto che si trova a valle dello stesso.

Il pannello comandi é stato concepito per permettere all'utente di accedere a diverse modalità di utilizzo; ad ognuna di esse corrisponde un set di funzioni attivabili attraverso la pressione di un tasto o combinazioni di due tasti premuti contemporaneamente. Ogni tasto, inoltre, possiede un particolare significato in funzione della modalità di utilizzo selezionata.



Figura 38

TASTO	LEGENDA	DESCRIZIONE PULSANTE
S1	Tasto reset	Serve a sbloccare la scheda elettronica dopo che è sopraggiunta una condizione di blocco permanente
S2	Tasto Set / esc	Permette di entrare in modalità parametri e modalità monitor per le singole unità
S3	Tasto selezione circuito	Permette di visualizzare lo stato di funzionamento dei vari circuiti della master
S4	Tasto incremento	Permette di aumentare un determinato valore
S5	Tasto decremento	Permette di diminuire un determinato valore
S6	Tasto conferma	Permette di memorizzare dei nuovi valori
U2	Display luminoso	Visualizza informazioni sullo stato della caldaia
U3	Display luminoso	Visualizza informazioni sullo stato della caldaia
D4	Led verde	Se acceso, indica che il sistema è sotto tensione
D5	Led rosso	Se acceso, indica una possibile anomalia

9.2 Modalità display

Il led rosso, D5, si accende in caso di anomalie che implicino il permanente blocco di una unità. In tal caso solo resettando la Master o la slave si ripristina il normale funzionamento.

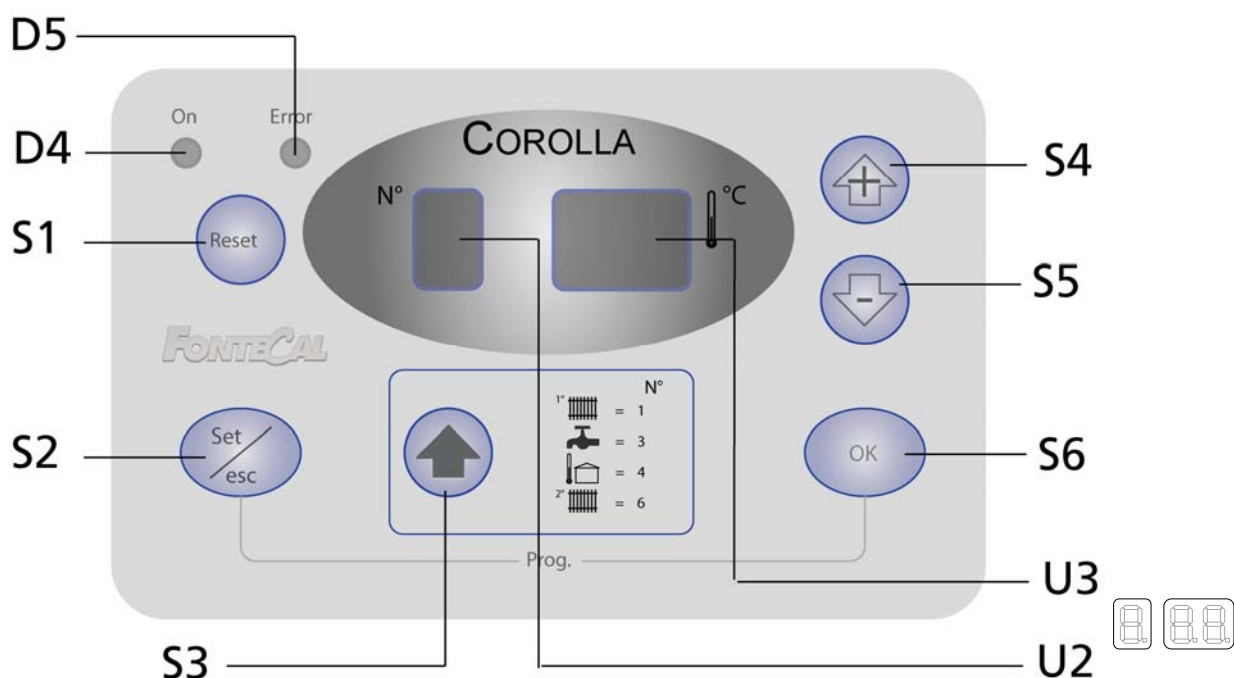
Il led verde, D4, indica la presenza dell'alimentazione di rete. I 3 digit a 7 segmenti visualizzano:

STATO DEL SISTEMA	DISPLAY
Nessuna richiesta di riscaldamento o sanitario. I due digit a destra visualizzano la Temperatura di mandata T1. Ad es. T1 = 30°C	
Richiesta del 1° circuito o simultaneamente del 1° e 2° circuito. I due digit a destra visualizzano la Temperatura di mandata T1. Ad es. T1 = 80°C	
Richiesta circuito sanitario o funzionamento simultaneo. I due digit a destra visualizzano la Temperatura di mandata T1. Ad es. T1 = 80°C Il punto dopo il primo digit lampeggia.	
Richiesta del 2° circuito. I due digit a destra visualizzano la Temperatura di mandata T1. Ad es. T1 = 80°C	
È attiva la modalità antigelo. Tale scritta appare all'accensione della caldaia quando non è stata collegata la sonda esterna (fornita di serie) (vedi paragrafo 6.2.6 sulla protezione antigelo)	

9.3 Visualizzazione dei valori di temperatura e lo stato di funzionamento dei vari circuiti.

Per visualizzare i valori relativi ai singoli circuiti occorre premere il tasto S3 e i valori sotto elencati saranno esposti in successione.

POS.	VALORI VISUALIZZATI	DISPLAY
1	Temperatura di mandata circuito alta T1 (es. T1 = 80°C)	
2	Temperatura sanitario T3 (es. T del bollitore = 50°C)	
3	Temperatura esterna T4 (es. T4 = 7°C)	
4	Temperatura di mandata 2° circuito o circuito di bassa T6	
5	Termostato ambiente del 1° circuito chiuso o aperto (es. Ta1 chiuso - oF - ; Ta1 aperto - on)	
6	2° circuito termostato ambiente chiuso o aperto (es. Ta2 chiuso - oF - ; Ta2 aperto - on)	
7	Ingresso analogico 0-10V (es. rispettivamente 5.5V ; 10V)	
8	Stato di funzionamento valvola miscelatrice (es. chiuso)	
9	Stato di funzionamento del circolatore principale. (es. rispettivamente circolatore non funzionante; circolatore funzionante)	
10	Stato di funzionamento del circolatore circuito sanitario. (es. rispettivamente circolatore non funzionante; circolatore funzionante)	
11	Stato di funzionamento del circolatore secondario. (es. rispettivamente circolatore non funzionante; circolatore funzionante)	

9.4 Variazione parametri utente

Dalla modalità “visualizzazione valori di funzionamento” si può effettuare la modifica dei tre parametri utente:

- Setpoint riscaldamento circuito alta T;
- Setpoint circuito sanitario;
- Setpoint riscaldamento circuito bassa T.

Premendo il tasto S3  vengono mostrati rispettivamente i valori sotto elencati:









- T_mandata_circuito risc. alta T. (pos.1);
- T_sanitario (pos.2);
- T_mandata_circuito risc. Bassa T. (pos.4).

Seguire la procedura sotto riportata per modificare uno dei 3 valori sopra elencati:

Premere il tasto S2  : comparirà il relativo valore, i due digit a destra lampeggeranno.

Se il valore non deve essere modificato, premere di nuovo S2 per tornare a display mode. Se il valore deve essere modificato premere S4 e S5 fino al valore desiderato come appare sul display. Premere S6 (Prog./OK) per memorizzare il nuovo valore. Il valore mostrato smetterà di lampeggiare e il display si ripristinerà su display mode.

Nella tabella seguente è riportata, come esempio, la procedura da seguire per variare il valore del Setpoint del circuito risc. Bassa temp. da 50 a 40°C.

	PROCEDURA	DISPLAY
1	Es. valore letto sul display per il circuito di alta 80° C	
2	Premere il tasto S3  per accedere a display mode, premere di nuovo e portarsi sul primo digit su 6 per visualizzare il valore impostato (es. 50° C)	
3	Premere il tasto S2  (Set/esc)	
4	Premere S5  (-) per portare il setpoint al valore desiderato (es. 40° C)	
5	Premere S6  (Progr/OK) per memorizzare il nuovo valore.	
6	Dopo 3 sec il display torna sulla funzione display mode con il nuovo valore impostato	











Se dopo aver premuto S2 per 10 sec non viene effettuata nessuna variazione, (perché il valore desiderato corrisponde a quello impostato) la scheda torna sul funzionamento display mode.

Se dopo aver premuto i tasti + e – non viene effettuata nessuna operazione dopo un minuto il display torna a display mode. Il nuovo valore selezionato non viene memorizzato.









9.5 Modalità monitor

Premere S2  (SET/ESC) per accedere a modalità monitor.

Questo permette di controllare o visualizzare lo stato di funzionamento delle singole unità. (indirizzi da 1 a 60). La procedura che segue indica come entrare in modalità monitor.

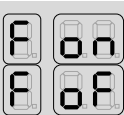
POS.	OPERAZIONI	DISPLAY
1	Dalla posizione corrente T1 a 80° C	
2	Premere S2  (Set/esc) per 5 sec. Il display indica che è possibile leggere i valori o lo stato di funzionamento dell'unità 1.	
3	Premere S4  (+) o S5  (-) per scorrere e leggere i valori dell'unità desiderata (es. fig., unit 19)	
4	Premendo S3  (freccia) sul display compare il primo valore dell'unità prescelta. Premendo successivamente lo stesso tasto S3  è possibile visualizzare i successivi valori. (es. fig., 1° valore – NTC temperatura di mandata 70° C).	
5	Per uscire da monitor mode premere S2  (Set/esc). Se entro 5 minuti non viene premuto o effettuata nessuna operazione il display torna alla funzione display mode.	

Attraverso S3  (freccia) possono essere visualizzati i valori seguenti per ogni singola unità:

POS.	GRANDEZZE	DISPLAY
1	Temperatura di mandata (e.g. 70° C)	
2	Temperatura di ritorno (e.g. 50° C)	
3	Temperatura dei fumi (e.g. 60° C)	
4	Corrente di ionizzazione (indice da 0 a 99). Es. fig. Corrente di ionizzazione indice 44.	
5	Segnale PWM del ventilatore (%). If PWM = 100%, corrisponde sul display a 99. Es. fig. con 66%.	
6	Contatto aperto e chiuso del flussostato (es. fig. contatto aperto e poi contatto chiuso)	
7	Circolatore o valvola motorizzata singola unità on/off. (es. fig. circolatore on e poi circolatore off)	
8	Massima corrente di ionizzazione (range da 0 a 99) al primo tentativo. Es. fig. Massima corrente di ionizzazione valore sul display 80.	
9	Ore di funzionamento dell'unità (da 0 a 9999 ore) Es. fig. 8050 ore: compariranno, in successione, ed in coppia, sul display prima migliaia e centinaia e poi decine ed unità	

10 Lista parametri

Di seguito si riporta la lista dei parametri relativi alla COROLLA Serie 500. Di questi parametri solo i primi tre possono essere modificati

direttamente dall'utente mentre, per gli altri, è necessario ricorrere ad un Centro Assistenza Fontecal.

Parametri Utente					
N°	Nome Parametro	Impost. Fabbrica	Limite Inf.	Limite Sup.	Descrizione
1	Temp. CH1	70°C	10°C	Par.17	Set point circuito di alta temperatura. Se Par 14 = 0 è il set point circuito di alta temp Se Par 14 = 1 è la max temp del circuito di alta
2	Temp.san.	50°C	10°C	Par.08	Set point circuito sanitario
3	Temp CH2	40°C	10°C	Par.23	Set point circuito di bassa temperatura. Se Par 22 = 0 è il set point circuito di bassa temp. Se Par 22 = 1 è la max temp. del circuito di bassa

Parametri Installatore - Modificabili solo da un Centro Assistenza Fontecal					
N°	Nome Parametro	Impost. Fabbrica	Limite Inf.	Limite Sup.	Descrizione
6	Modalità san.	0	0	6	Configurazione del circuito sanitario: 0 = nessun sanitario 1 = scambiatore rapido con sonda (prod. istantanea di acqua calda sanitaria) 2 = bollitore con sonda (produzione di acqua calda con accumulo) 5 = scambiatore rapido con flussostato 6 = bollitore con termostato
7	Pot. max san.	230	1	255	Impostazione della potenza fornita in modalità sanitario
8	max Temp. san.	60°C	10°C	80°C	Valore max del set point sanitario
9	Priorità san.	0	0	2	Priorità del circuito sanitario. 0-1 = Il sanitario è attivo con il riscaldamento fino al raggiungimento del set point del riscaldamento. Dopo il set point il riscaldamento si spegne e il sanitario continua a funzionare. 2 = Precedenza sanitario
10	T plus bollitore	30°C	0°C	50°C	Stabilisce la temperatura di mandata per la produzione del sanitario. Es.set point sanitario 50°C+30°C. Il circuito primario sarà di 80°C.
11	Diff on san.	1°C	0°C	20°C	Il bruciatore si spegne dopo che tale differenziale supera il set point san. Es. 50°C + 1°C = 51°C
12	Diff off san.	5°C	0°C	20°C	Il bruciatore si accende dopo che tale differenziale scende sotto il set point sanitario Es.50°C-5°C= 45°C
13	Max bruc. san.	Max (60)	0	60	Numero massimo di bruciatori attivi in sanitario
14	Regolazione CH1	1	0	3	Configurazione circuito riscaldamento di alta temp 0 = Temperatura a punto fisso. 1 = Climatica con sonda esterna 2 = 0-10V:power (Agisce sulla potenza) 3 = 0-10V:temperature (Agisce sulla temperat.)
15	Max vel. Ventil.	230	1	255	Impostazione della potenza per il riscaldamento
16	Priorità riscald.	0	0	2	0 = Nessuna priorità di funzionamento 1 = Priorità circuito alta temp. Se il contatto del T.A. non è aperto il bruciatore è sempre attivo sul risc.di alta. 2= Priorità circuito bassa temp. Se il contatto del T.A. non è aperto il bruciatore è sempre attivo sul risc. di bassa.
17	Temp. max CH1	80°C	10°C	80°C	Max valore impostabile per il circuito di alta
18	Temp. min CH1	50°C	10°C	Par.1	Min valore temp circuito alta (alla max T esterna).
19	Diff. ON CH1	7°C	0°C	20°C	Il bruciatore riparte dopo tale differenziale. Es: 70°C - 7°C = 63°C
20	Diff. OFF CH1	3°C	0°C	20°C	Il bruciatore si spegne dopo tale differenziale. Es: 70°C+3°C= 73°C

Lista parametri

21	Attenuaz. CH1	0°C	0°C	70°C	Attenuazione temp Ch1 (par.1) solo se è aperto il termostato del circuito di alta temperatura.
22	Regolaz. CH2	1	0	3	0 = Temperatura a punto fisso. 1 = Climatica con sonda esterna 2 = 0-10V:power (Agisce sulla potenza) 3 = 0-10V:temperature (Agisce sulla temperat.)
23	Temp. max CH2	50°C	10°C	70°C	Valore massimo del set risc. circuito di bassa.
24	Temp. min CH2	25°C	10°C		Min valore temp circuito bassa (alla max T esterna)
25	Attenuaz. CH2	0°C	0°C	70°C	Attenuazione temp Ch2 (par.3) solo se è aperto il termostato del circuito di bassa temperatura.
26	Diff. ON CH2	5°C	0°C	20°C	Differenziale di riaccensione del bruciatore al di sotto del set point del circuito di bassa temp
27	Diff. OFF CH2	3°C	0°C	20°C	Differenziale di spegnimento del bruciatore oltre il set point del circuito di bassa temp
28	Tempo ON valv. mix	5 sec	0 sec	255 sec	Tempo di apertura valvola miscelatrice
29	Tempo OFF valv mix	7 sec	0 sec	255 sec	Tempo di chiusura valvola miscelatrice
30	t stop valv. mix	5 sec	0 sec	255 sec	Tempo di attesa valvola miscelatrice
31	Diff. on-off valv mix	2°C	0°C	30°C	Differenziale di apertura/chiusura valvola miscelatrice
32	Diff. stop valv. mix	2°C	0°C	30°C	Differenziale di attesa valvola miscelatrice
33	Controllo potenza	1	0	1	0 = potenza distribuita su min numero bruciatori 1 = potenza distribuita su max numero bruciatori
34	Modalità pompa	0	0	1	Impostazione terza pompa presente: 0 = Pompa generale di sistema/anello 1 = Pompa di bassa temperatura
35	Antigelo	3°C	-30°C	15°C	Temp.iniziale per la protezione antigelo (NOTA1)
36	Tipo gas	1	1	7	1= Metano con scarico fumi < 15m 2= Metano con scarico fumi > 15m 3= GPL con scarico fumi < 15m 4= GPL con scarico fumi > 15m 5= Town Gas 6= Gas F 7= Gas G
37	Temp. esterna min	0°C	-20°C	30°C	Min temperatura esterna (fornisce max valore di temperatura di mandata impostato)
38	Temp. esterna max	18°C	0°C	30°C	Max temperature esterna (fornisce il min valore di temperatura di mandata impostato).
39	Correzione Text	0°C	-30°C	30°C	Fattore di correzione della temperatura esterna
40	T emergenza	70°C	10°C	80°C	Temperatura di emergenza delle slave nel caso di rottura della Master.
41	 Reset parametri	0	0	1	1 = Reset delle slave con parametri di fabbrica. N.B. Resettando i parametri di fabbrica il parametro 36 (tipo gas) non viene modificato
42	Pressostato	1	0	1	0 = la slave non verifica il pressostato
43	Protocollo	1	0	1	0 = protocollo Eco 1 = Argus link

PARAMETRO 35 – ANTIGELO

Se la temperatura esterna è inferiore al Parametro 35 (Antigelo) oppure la temperatura di mandata è inferiore a 5°C, la terza pompa si attiva. Se dopo 10 minuti la T1 non ha superato i 5°C un bruciatore si attiva alla massima

potenza fino a quando la T1 non ha superato i 20 °C. Se dopo 10 minuti la T4 è ancora sotto al Parametro 35 ma T1 è superiore a 5°C la pompa gira fino a quando T4 non supera il Parametro 35.



Figura 39

La lista dei parametri è riportata anche direttamente sul retro dello sportello sinistro (vedi Figura 39) tramite l'adesivo presente qui a destra. In questo modo si facilita l'intervento del Centro Assistenza Fontecal indicando per ciascun parametro le impostazioni di fabbrica e permettendo, inoltre, l'eventuale annotazione di impostazioni di valori personalizzati per i parametri elencati.

SOLO PER ASSISTENZA TECNICA ONLY FOR SERVICE				
LISTA PARAMETRI / PARAMETERS LIST		(46.82)		
1	Temp. CH1	70		
2	Temp.san / DHW Temp.	50		
3	Temp. CH2	40		
6	Modalità san. / DHW mode	0		
7	Pot. max san/DHW max power	230		
8	Max Temp. san./DHW	60		
9	Priorità san./DHW priority	0		
10	T plus bollitore/T plus tank	30		
11	Diff. on san./DHW on hyst.	1		
12	Diff. off san./DHW off hyst.	5		
13	max bruc.san./max DHW burn.	60		
14	Regolaz.CH1/CH1 regulation	1		
15	Max vel. ventil./max fan speed	230		
16	Priorità riscald./CH priority	0		
17	Temp. max CH1	80		
18	Temp. min CH1	50		
19	Diff. on CH1/CH1 on hyst.	7		
20	Diff. off CH1/CH1 off hyst.	3		
21	Attenuaz.CH1/CH1attenuation	0		
22	Regolaz.CH2/CH2 regulation	1		
23	Temp. max CH2	50		
24	Temp. min CH2	25		
25	Attenuaz.CH2/CH2attenuation	0		
26	Diff. on CH2/CH2 on hyst.	5		
27	Diff. off CH2/CH2 off hyst.	3		
28	t (tempo/time) ON valv, mix	5		
29	t (tempo/time) OFF valv, mix	7		
30	Δt stop valv, mix	5		
31	Diff.on-off/on-off hyst, valv mix	2		
32	Diff.stop/stop hyst. valv mix	2		
33	Controllo potenz/power control	1		
34	Modalità pompa/pump mode	0		
35	Antigelo/frost protection	3		
36	Tipo gas/gas type	1		
37	Temp. esterna/external min	0		
38	Temp. esterna/external max	18		
39	CorrezioneT _{ext} / T _{ext} correction	0		
40	T emergenza/emergency T	70		
41	⚠ Reset param. ⚠	0		
42	Pressostato/flow switch	1		
43	Protocollo/communication type	1		
note Set = parametri di fabbrica/factory's parameters				

11 Lista errori

Nelle tabelle seguenti sono riportati gli errori di tipo A e di tipo E che si possono riscontrare sulle COROLLA Serie 500.

A tale proposito bisogna precisare che un errore di tipo E (errore volatile) è un'anomalia che scompare automaticamente nel momen-

to in cui viene risolta l'anomalia, mentre quello di tipo A (errore non volatile), è un'anomalia che scompare solo dopo aver fatto il reset manuale dopo la risoluzione del problema.

11.1 Errori della scheda master

Errore	Descrizione
A 15	Contenuto E2prom non corretto
A 18	E2prom non corrisponde al processore main

Errore	Descrizione
E 25	E2prom non leggibile
E 23	Errore hardware interno
E 24	Errore hardware interno
E 25	Errore hardware interno
E 26	Errore hardware interno
E 32	Non ci sono slaves connesse
E 34	La frequenza principale non è 50Hz
E 02	Sensore di mandata non connesso
E 04	Sensore di bollitore non connesso
E 18	Sensore di mandata in cortocircuito
E 20	Sensore del bollitore in cortocircuito

11.2 Errori della scheda slave

Errore	Descrizione
A 01	5 tentativi di accensione falliti
A 02	Per 3 volte rilevata poco tempo di fiamma accesa
A 04	Errore hardware interno
A 06	Errore hardware interno
A 07	Errore hardware interno
A 08	Errore hardware interno
A 09	Errore di ram
A 10	Errore di E2prom
A 11	Errore software interno
A 12	Errato File programmato nella E2prom
A 16	Errore hardware interno
A 20	Fiamma presente dopo chiusura valvola gas
A 24	La velocità del ventilatore misurata diversa dalla velocità richiesta

Errore	Descrizione
E 33	Errore fase. Fase e Neutro dell'alimentazione generale invertiti
E 34	Bottone di reset premuto troppe volte
E 35	Flussostato aperto
E 36	E2prom non leggibile
E 37	Errore di blocco di fiamma.
E 38	Sensore fumi in cortocircuito
E 39	Sensore fumi non collegato
E 40	Frequenza non a 50Hz
E 41	Mancata comunicazione tra main e watchdog
E 42	Sensore di mandata unit in cortocircuito
E 43	Sensore di mandata non collegato
E 44	Sensore di ritorno unit in cortocircuito
E 45	Sensore di ritorno unit in cortocircuito
E 46	T di mandata unit troppo alta
E 47	T di ritorno unit troppo alta
E 48	T fumi troppo alta

12 Schemi elettrici

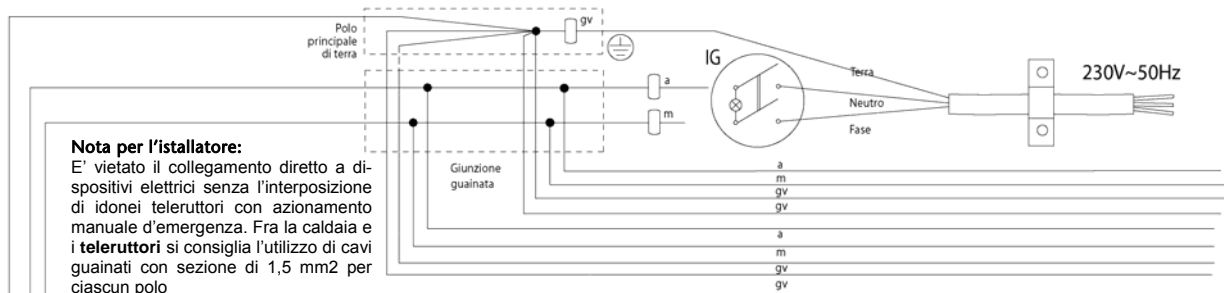

Nota per l'installatore:
 E' vietato il collegamento diretto a dispositivi elettrici senza l'interposizione di idonei teleruttori con azionamento manuale d'emergenza. Fra la caldaia e i teleruttori si consiglia l'utilizzo di cavi guainati con sezione di 1,5 mm² per ciascun polo

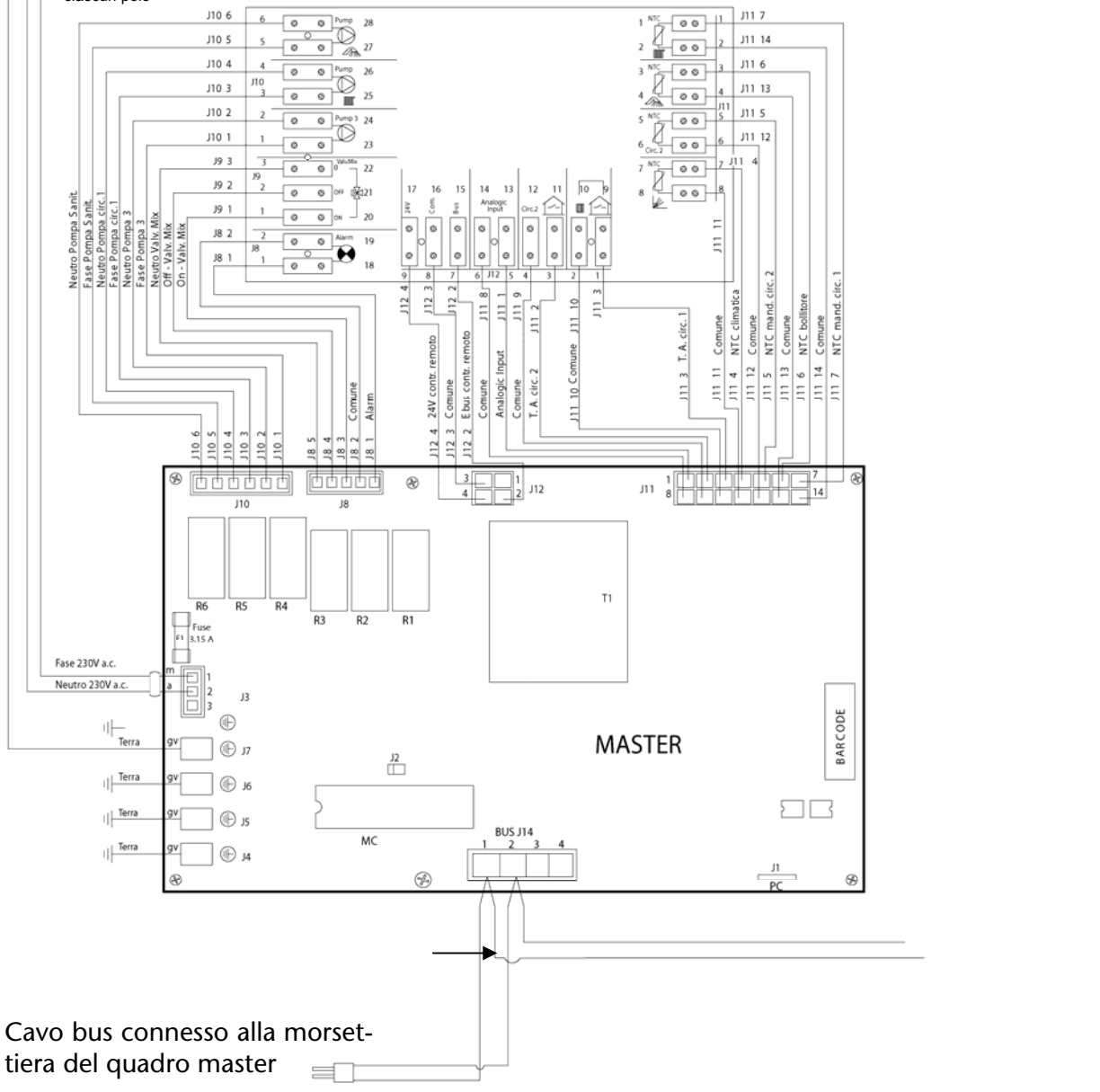

Cavo bus connesso alla morsetteria del quadro master

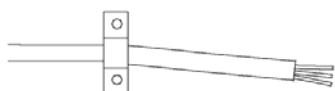

Cavo di alimentazione generale

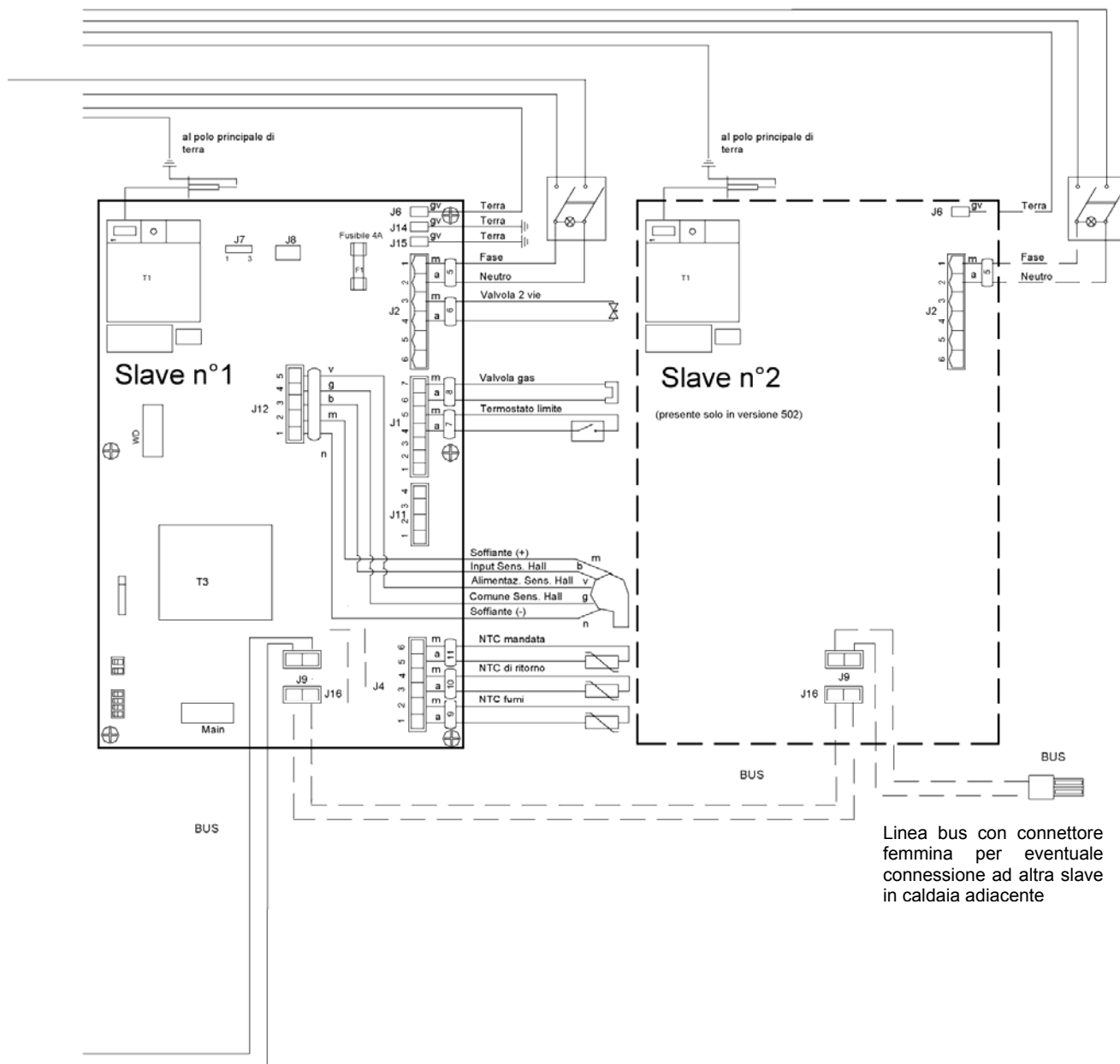

13 Riferimenti ISPESL

Di seguito i riferimenti e le dichiarazioni relative alla Raccolta R emanata dall'ISPESL. I dispositivi di sicurezza forniti di fabbrica sono riportati nel Par. 3.3 .

IMPIANTI CON GENERATORI DI CALORE MODULARI

(rif. Cap. R.12 raccolta R ed. dicembre 2000)

1. Generalità e definizioni

1.1 Il generatore **COROLLA** serie 500 è un generatore di calore modulare costituito da uno o due moduli termici predisposti dal fabbricante **FONTECAL S.p.A.** per funzionare singolarmente o in batteria, collegati ad un unico circuito di acqua calda del tipo a collettore doppio (un collettore di mandata e uno di ritorno).

1.2 Il modulo termico **COROLLA** serie 500 è un generatore di calore costituito da 1 o 2 elementi termici da esso inscindibili.

1.3 Un elemento termico della **COROLLA** serie 500 è costituito da uno scambiatore di calore, da un bruciatore e dai relativi controlli.

1.4 Il generatore modulare **COROLLA** serie 500 è predisposto per l'abbinamento in batteria, dal fabbricante **FONTECAL S.p.A.**, che fornisce nel presente manuale tecnico, fornito a corredo dei singoli moduli termici:

- disegno esecutivo ove siano indicati tutti i componenti sia elettrici, sia meccanici costituenti il generatore modulare completo;
- le relative dimensioni ed i collegamenti atti a garantire il buon funzionamento e la sicurezza, come previsto dal progetto del fabbricante (vedi istruzioni per l'installazione ed appendice tecnica).

2. Dispositivi di protezione

[...]

3. Circolazione del fluido termovettore

3.1 La portata minima del fluido termovettore per ciascun modulo termico è controllata da un pressostato differenziale acqua, installato su ciascun elemento termico e da un sistema elettronico di sicurezza che controlla in continuo e contemporaneamente una sonda di temperatura a risposta rapida installata sulla tubazione di mandata acqua di ciascun elemento termico, ed una sonda di medesime caratteristiche, installata sulla tubazione di ritorno. Sul circuito acqua di ciascun elemento è installato un organo di intercettazione a due vie.

- Il sistema risponde a quanto prescritto nella raccolta, poichè: si trova nelle condizioni di cui al punto 3.2.1 della raccolta R, avendo l'elemento termico capacità non superiore a 5 l;
- sull'elemento termico è installato un dispositivo che ha la funzione d'interrompere l'apporto di calore all'elemento termico stesso in caso di insufficiente circolazione dell'acqua;

3.2 La realizzazione dei precedenti punti 3.1 e 3.2 è garantita da una dichiarazione del fabbricante - FONTECAL S.p.A.

4. Generatori non predisposti dal fabbricante

Il generatore COROLLA serie 500 è stato predisposto dal fabbricante FONTECAL S.p.A. per essere installato in batteria e tutta la documentazione fornita con il prodotto e le omologazioni conseguite presso diversi enti (DVGW, GASTEC, etc.) si riferiscono **ESPLICITAMENTE** a tale tipo d'installazione.

DICHIARAZIONE

In merito agli adempimenti di cui al capitolo R.12, punti 3.1 e 3.2 della nuova Raccolta "R" I-SPESL, versione dicembre 2000, essendo le caldaie COROLLA serie 500 moduli termici costituiti rispettivamente da uno o due elementi termici, si dichiara quanto segue:

1. (rif. punto 3.1 R.12) Per le caldaie COROLLA serie 500 la portata del fluido termovettore è adeguata alla potenza di ciascun elemento termico e quindi alla potenza complessiva del modulo in cui gli elementi sono inseriti.

2. (rif. punto 3.2 R.12) Il circuito idraulico di ciascun elemento costituente il modulo termico è intercettabile mediante valvola a due vie, poiché dotato della caratteristica di cui al punto della Raccolta "R" cap.R.12.

Gli elementi, infatti, pur avendo un contenuto d'acqua non superiore ai cinque litri, sono dotati di un pressostato differenziale sul circuito idraulico, atto ad interrompere l'apporto di calore all'elemento stesso in caso di insufficiente circolazione del fluido termovettore.

FONTECAL S.p.A.

14 Dati tecnici

Caratteristica	Unità di misura	501 Dep	502 Dep	501	502
Omologazioni					
Tipologia caldaia		B23, (C63, C63x)			
N° Certificazione CE		0085AQ0713			
N° Scambiatori (x taglia scambiatori)		1 (x50 kW)	2 (x50 kW)	1 (x50 kW)	2 (x50 kW)
Ingombri e Collegamenti					
Altezza x Larghezza x Profondità	mm	1000 x 600 x 380			
Peso caldaia a vuoto	kg	60	90	60	90
Attacco Gas	In	1 x G ¾" M	2 x G ¾" M	1 x G ¾" M	2 x G ¾" M
Attacco Mandata Impianto	In	1 x G 1" M	2 x G 1" M	1 x G 1" M	2 x G 1" M
Attacco Ritorno Impianto	in	1 x G 1" M	2 x G 1" M	1 x G 1" M	2 x G 1" M
Diametro Scarico Fumi	mm	1 x Ø50mm	2 x Ø50mm	1 x Ø50mm	2 x Ø50mm
Diametro Scarico Condensa	mm	1 x Ø18mm	2 x Ø18mm	1 x Ø18mm	2 x Ø18mm
Potenze e rendimenti					
Potenza termica al focolare (H _c)	kW	16.0 ÷ 38.6	16.0 ÷ 85.5	16.0 ÷ 50.0	16.0 ÷ 100.0
Potenza termica al focolare (H _i)	kW	14.4 ÷ 34.8	14.4 ÷ 76.6	14.4 ÷ 45.0	14.4 ÷ 89.9
Potenza nominale fornita all'acqua 100% (80 - 60°C)	kW	34.37	75.22	44.20	88.30
Potenza nominale fornita all'acqua 100% (50 - 30°C)	kW	37.70	82.50	48.50	96.80
Potenza nominale fornita all'acqua 100% (60 - 40°C)	kW	37.13	81.27	47.70	95.40
Produzione oraria condensa 100% (50 - 30°C) con gas G20	kg/h	5.1	12.3	7.2	14.4
Rendimento a potenza nominale (80 - 60°C)	%	98.2	98.2	98.2	98.2
Rendimento a potenza nominale (50 - 30°C)	%	107.7	107.7	107.7	107.7
Rendimento a potenza nominale T _m = 50°C (60 - 40°C)	%	106.6	106.1	106.1	106.1
Rendimento a carico ridotto 30% (80 - 60°C)	%	98.7	98.7	98.7	98.7
Rendimento a carico ridotto 30% (50 - 30°C)	%	108.7	108.7	108.7	108.7
Rendimento a carico ridotto 30% T _m = 50°C (60 - 40°C)	%	106.6	106.6	106.6	106.6
Perdite al camino Bruciatore Funzionante (80 - 60°C)	%	1.3	1.3	1.3	1.3
Perdite al camino Bruciatore Spento (80 - 60°C)	%	0.1	0.1	0.1	0.1
Perdite dall'involucro (T _m = 70°C)	%	0.5	0.5	0.5	0.5
Marcatura rendimento energetico (Direttiva 92/42 CEE)	stelle	★★★★			
Alimentazione					
Categoria Gas		I2H3+			
Consumo Gas Naturale (G20) (min / nominale)	m ³ /h	1.52 / 3.71	1.52 / 8.13	1.52 / 4.77	1.52 / 9.53
Alimentazione elettrica		230V - 50Hz			
Potenza elettrica assorbita (max)	W	80	160	85	170
Dati di combustione					
Temperatura Fumi	°C	T ritorno + 2.5°C (Max 80°C)			
Monossido di carbonio CO (0% O ₂) (P min ÷ P max)	ppm	10 ÷ 80	10 ÷ 80	10 ÷ 80	10 ÷ 80
Classe NO _x (secondo la EN 297)		5	5	5	5
Circuito riscaldamento					
Temperatura regolazione riscaldamento (min / max)	°C	20 ÷ 80	20 ÷ 80	20 ÷ 80	20 ÷ 80
Pressione max/min d'esercizio	Bar (kPa)	6 / 0.5 (600/50)	6 / 0.5 (600/50)	6 / 0.5 (600/50)	6 / 0.5 (600/50)

Fontecal

Fontecal S.p.A
Via Nazionale 56/A – 65010 Villanova di Cepagatti (PE)
Tel. +39 085 9771482 (r.a. 10 linee) – Fax +39 085 9771503
info@fontecal.it – www.fontecal.it
C.F. / P.I. 01292140686