

# RADIATORI IN GHISA E IN ACCIAIO



**CATALOGO GENERALE**

# Ideal Clima, l'evoluzione del Radiatore



IDEAL CLIMA e il radiatore rappresentano un binomio inscindibile nell'evoluzione del modo di vivere la casa degli italiani.

Dapprima elemento di novità, foriero dei primi sistemi di riscaldamento nelle abitazioni di un'Italia pre-bellica che ancora conoscevano le rigidità climatiche dell'inverno.

Oggi elemento integrato negli ambienti domestici sempre più un ruolo non solo funzionale, ma d'arredamento.

Il ruolo di finiture impeccabili (verniciatura di primissimo livello) e di forme uniche (dalle esclusive forme dei radiatori in ghisa alle morbide curve dei caloriferi tubolari al laser) diventano caratteristiche irrinunciabili per l'edificio moderno.





# Ideal Clima, qualità dal 1909

IDEAL CLIMA vanta oggi, a pieno titolo, una delle migliori tradizioni nel campo del riscaldamento, basando il suo know-how sull'esperienza della Società Nazionale Radiatori che ha radici all'inizio del secolo scorso: 100 anni che l'hanno resa protagonista assoluta nella produzione di componenti per il riscaldamento.



**Sono contenti  
coloro che hanno il  
riscaldamento "Ideal-Classic."**

*Sono contenti perché regolano il calore a piacere, perché hanno l'acqua calda sempre pronta per il bagno e gli altri usi, perché l'igiene e la salute regnano nella loro casa.*

S'invia gratis l'opuscolo A\* illustr. con spiegazioni.

**SOCIETÀ NAZIONALE DEI RADIATORI**  
Casella Post. 910 - MILANO - Via Ampère 112  
Telefono 7356935



La competenza acquisita, unita all'impulso proveniente dalle nuove tecnologie adottate, ha fatto dei prodotti a marchio IDEAL CLIMA il punto di riferimento nella progettazione di impianti di riscaldamento.



Il quotidiano impegno nel mantenere la qualità del servizio e del prodotto ai massimi livelli per soddisfare le aspettative della clientela ed il costante incremento delle performance aziendali, ci permettono oggi di essere altamente competitivi anche in nuove aree di mercato, mantenendo al tempo stesso la leadership nei settori che rappresentano il nostro core business.



E' un presente, quello di IDEAL CLIMA, frutto di una grande storia, ma preludio di un grande futuro, grazie ad uno stile di lavoro da sempre orientato all'innovazione, al miglioramento continuo e all'attenzione ai partner interni ed esterni



# Tema

Il moderno calorifero in ghisa ad alta efficienza



Il calorifero in ghisa Tema è stato il primo calorifero a piastra frontale realizzato in Italia. La sua forma razionale e moderna ha permesso la massimizzazione del rendimento segnando il giusto equilibrio tra emissioni radianti e convettive. Grazie anche alla fusione in ghisa ad alto spessore, assicura un comfort eccezionale che ottimizza l'efficienza energetica tramite una diffusione del calore dolce e costante. Inoltre la struttura della ghisa assorbe i rumori di circolazione per assicurare una tranquillità assoluta degli ambienti.

TEMA in finitura PRONTO  
cod. vari da 032871P\_ a 038300P\_  
e da cod. 032871Bxx a 038300Bxx

TEMA in finitura BIANCO  
cod. vari da 03271\_\_ a 038300\_\_  
e da cod. 03271Txx a 038300Txx



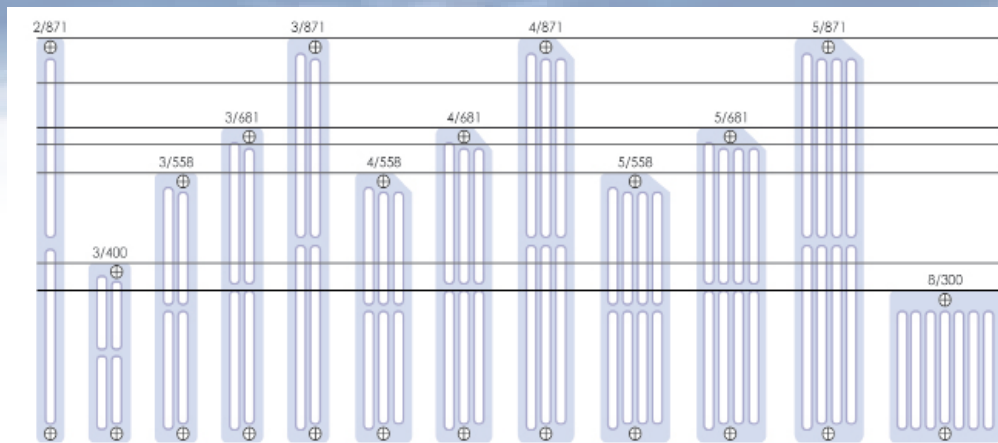

Il calorifero in ghisa Tema è realizzato con le più moderne tecnologie fusorie e meccaniche tali da garantire una durata nel tempo superiore a qualsiasi altro tipo di calorifero. Ogni elemento è lavorato individualmente e testato ad una pressione di 10,5 bar sia prima che dopo la lavorazione meccanica, al fine da assicurare affidabilità totale alla pressione di esercizio fino a 7 bar. A garanzia del cliente, su ogni elemento è impresso il contrassegno CE ed il marchio Ideal Clima.

**EN 442** **CE**<sub>05</sub>

modello	altezza A [mm]	interasse I [mm]	profondità P [mm]	passo [mm]	cont. h2o [lit]	peso [kg]	emissioni [W] Δt=50°C	espon.
TEMA 2/871	874	813	60	60	0,71	5.2	81,7	1,300
TEMA 3/400	402	342	94	60	0,52	3.9	55,8	1,327
TEMA 3/558	562	500	94	60	0,73	5.0	76,2	1,313
TEMA 3/681	686	623	94	60	0,80	5.9	89,2	1,304
TEMA 3/871	875	813	94	60	1,00	7.7	109,2	1,289
TEMA 4/558	565	500	128	60	0,82	6.2	93,4	1,299
TEMA 4/681	686	623	128	60	0,97	7.5	112,1	1,336
TEMA 4/871	875	813	128	60	1,21	9.8	137,5	1,331
TEMA 5/558	561	500	162	60	1,03	7.6	113,7	1,311
TEMA 5/681	686	623	162	60	1,18	9.2	136,1	1,321
TEMA 5/871	875	813	162	60	1,43	11.2	165,8	1,323
TEMA 8/300	303	242	267	65	1,14	6.9	103,0	1,326

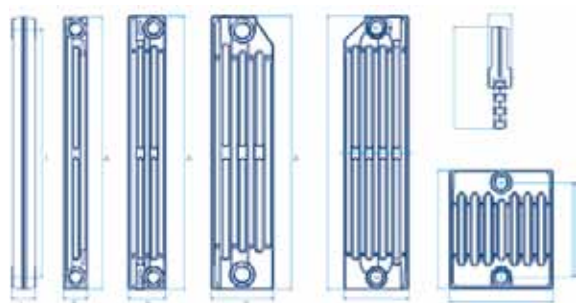

I Caloriferi in Ghisa di Ideal Clima sono disponibili nella larghezza voluta da 2 a 20 elementi con finitura superficiale Bianco (primer a finire) o Pronto (laccati a polveri colore "bianco ideal"). Inoltre i caloriferi con finitura Pronto possono essere forniti anche in versione Rapido, cioè dotati di 4 raccordi da 1/2" premontati in fabbrica pronti per essere installati con la massima praticità.

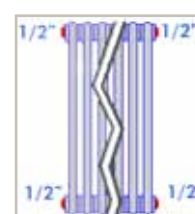

# NeoClassic

Il calorifero classico in ghisa ad alto spessore



Il calorifero in ghisa NeoClassic è prodotto sul modello originale del 1936. La sua forma senza tempo, combinata ad una qualità realizzativa superiore, garantisce il giusto equilibrio tra estetica classica e comfort moderno. Anche grazie alla fusione in ghisa ad alto spessore, il calorifero NeoClassic assicura un comfort eccezionale che ottimizza l'efficienza energetica tramite una diffusione del calore dolce e costante. Inoltre la struttura in ghisa assorbe i rumori di circolazione per assicurare una tranquillità assoluta degli ambienti.

NEOCLASSIC in finitura PRONTO  
cod. vari da 04411P\_ a 069111P\_  
e da cod. 044111Bxx a 069111Bxx

NEOCLASSIC in finitura BIANCO  
cod. vari da 04411\_ a 069111\_  
e da cod. 044111Txx a 069111Txx



# NeoClassic

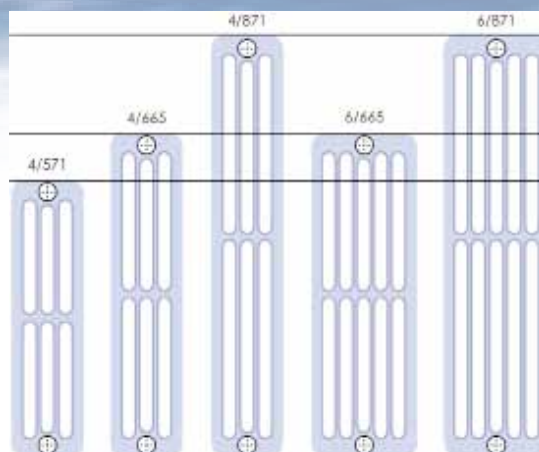

Il calorifero in ghisa NeoClassic è realizzato con le più moderne tecnologie fusorie e meccaniche tali da garantire una durata nel tempo superiore a qualsiasi altro tipo di calorifero. Ogni elemento è lavorato individualmente e testato ad una pressione di 10,5 bar sia prima che dopo la lavorazione meccanica, al fine da assicurare affidabilità totale alla pressione di esercizio fino a 7 bar. A garanzia del cliente, su ogni elemento è impresso il contrassegno CE ed il marchio Ideal Clima.

NeoClassic è la scelta ideale nelle ristrutturazioni o in quegli ambienti dove si voglia esaltare un'atmosfera del passato, o semplicemente suggerire il sapore di un tempo anche attraverso il corpo scaldante, ancor più caratterizzante quando installato appoggiato sull'apposito piedino dal gusto vittoriano.



EN 442 CE 05

modello	altezza A [mm]	interasse I [mm]	profondità P [mm]	passo [mm]	cont. h2o [lt]	peso [kg]	emissioni [W] D <sub>t</sub> =50°C	espon.
neoclassic 4/571	571	500	141	55	0.68	4.8	79.5	1.294
neoclassic 4/665	665	595	141	55	0.74	5.4	91.1	1.309
neoclassic 4/871	871	800	141	55	0.86	7.5	115.5	1.345
neoclassic 6/665	665	595	217	55	1.07	8.2	136.0	1.299
neoclassic 6/871	871	800	217	55	1.24	11.2	170.0	1.319

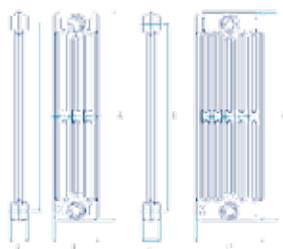

I Caloriferi in Ghisa di Ideal Clima sono disponibili nella larghezza voluta da 2 a 20 elementi con finitura superficiale Bianco (primer a finire) o Pronto (laccati a polveri colore "bianco ideal" c.a. RAL9016). Inoltre i caloriferi con finitura Pronto possono essere forniti anche in versione Rapido, cioè dotati di 4 raccordi da 1/2" premontati in fabbrica pronti per essere installati con la massima praticità.

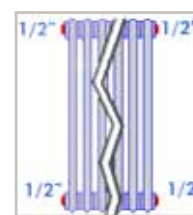

# Savoy

Il calorifero in ghisa senza tempo

Il calorifero in ghisa SAVOY è prodotto sul modello originale del 1909, perfetta sintesi dello stile Art Nouveau che dominava la scena Liberty dell'inizio del secolo scorso. La qualità realizzativa frutto delle moderne tecnologie fusorie, garantisce il giusto equilibrio tra estetica antica e comfort attuale. Anche grazie alla fusione in ghisa ad alto spessore, SAVOY assicura un comfort eccezionale che ottimizza l'efficienza energetica tramite una diffusione del calore dolce e costante. Inoltre la struttura in ghisa assorbe i rumori di circolazione per assicurare una tranquillità assoluta degli ambienti.





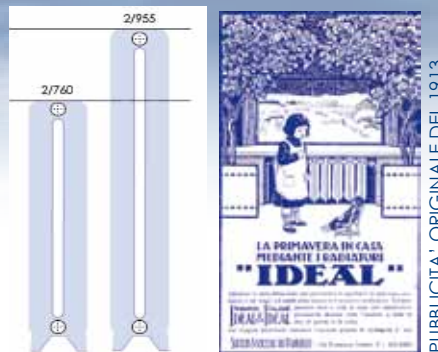

PUBBLICITÀ "ORIGINALE DEL 1913"

Il calorifero in ghisa Savoy è realizzato con le più moderne tecnologie fusorie e meccaniche tali da garantire una durata nel tempo superiore a qualsiasi altro tipo di calorifero. Ogni elemento è lavorato individualmente e testato ad una pressione di 8 bar sia prima che dopo la lavorazione meccanica, al fine da assicurare affidabilità totale alla pressione di esercizio fino a 6 bar.

Savoy è la scelta ideale nelle ristrutturazioni o in quegli ambienti dove si voglia esaltare un'atmosfera del passato, o semplicemente suggerire il sapore di un tempo anche attraverso il corpo scaldante.

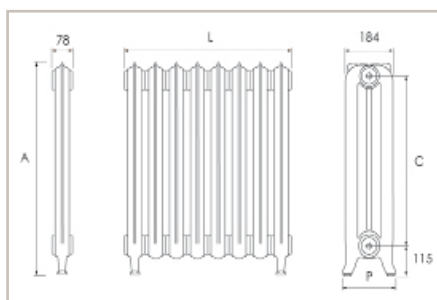

modello	altezza A [mm]	interasse C [mm]	profondità P [mm]	larghezza L [mm]	peso el. [kg]	emissioni [W] Dt=50°C	espon.
Savoy 2/760	760	600	204	78 x nr. elem.	10,82	124,6	1,32
Savoy 2/955	955	795	204	78 x nr. elem.	12,43	152,6	1,34

Disponibile in batterie con nr. elementi da 3 a 20 el. disponibili, o superiori su richiesta

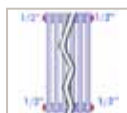

Savoy è fornito già pronto per essere installato a parete, con di serie:  
 - 4 riduzioni da 1/2" premontate in fabbrica dello stesso colore del calorifero  
 - verniciatura a polveri epossidiche e trattamento di fondo antiruggine

Disponibile di serie nelle colorazioni "iron metal grey", "bianco ideal RAL9016" e "crema RAL9001", oppure a richiesta in oltre 45 colori RAL differenti



Savoy è imballato singolarmente in una robusta cassa di legno, ben protetto e saldamente fissato così da assicurare la migliore protezione dagli urti accidentali durante le movimentazioni in cantiere, e così da essere pronto per essere installato in sicurezza.



Per mettere ulteriormente in risalto il fascino retrò di Savoy con un ulteriore tocco di raffinatezza è disponibile il "kit valvola e detentore per Savoy". In stile '900 e in elegante finitura in ottone antichizzato, esso è comprensivo di valvola e detentore, sfato aria e tappo cieco, da 1/2". Il kit è disponibile anche nella efficiente versione termostatica.



# Mito

Il Calorifero Tubolare in Acciaio 100% Laser



Il calorifero tubolare in acciaio Mito ha linee sobrie e sinuose, perfettamente raccordate grazie alla tecnologia produttiva Laser.

La flessibilità realizzativa, sia in termini di dimensioni che di colori, ne assicura l'adattabilità ad ogni esigenza abitativa. In particolare le teste dal disegno arrotondato lo rendono il calorifero ideale per gli ambienti dedicati ai bambini.



La tecnologia laser assicura una saldatura dalle caratteristiche metallurgiche superiori, con rilevanti effetti sia in termini di finitura superficiale, sia di funzionalità e affidabilità.

# Mito



**100% LASER TECHNOLOGY**  
FINITURE PERFETTE E TENUTA IMPECCABILE

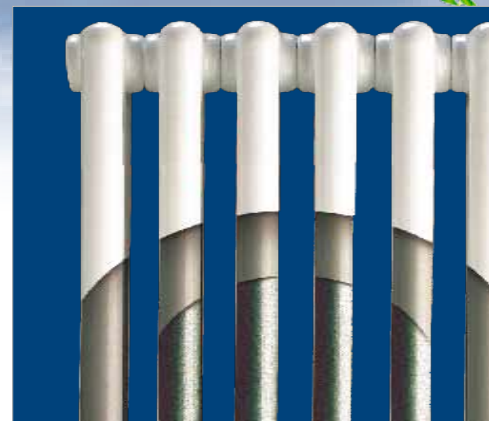

**CATAPHORESIS TECHNOLOGY**  
ANTICORROSIONE EXTRAFORTE A 8 PASSAGGI

Il calorifero in acciaio Mito è costruito secondo la più avanzata tecnologia produttiva europea: massima flessibilità realizzativa (20 altezze, 5 profondità, larghezze illimitate, in oltre 40 colori) e contenuti qualitativi ineguagliabili grazie alla saldatura interamente al laser (invisibile e anti-intasamento) e ai trattamenti anti-corrosione e di cataforesi (di derivazione automobilistica).

Il calorifero Mito è disponibile già configurato con i raccordi richiesti premontati in fabbrica per un'installazione rapida e sicura grazie all'imballaggio singolo con protezioni in EPS. Ogni fornitura viene consegnata suddivisa come richiesta su pallet a perdere, per la massima efficacia della gestione in cantiere.



MITO		2 COLONNE		3 COLONNE		4 COLONNE		5 COLONNE		6 COLONNE	
		Profond.= 66		Profond.= 107		Profond.= 148		Profond.= 189		Profond.= 230	
ALTEZZ. [mm]	INTERAX. [mm]	CODICE	EMISS. [W] $\Delta T = 50^\circ$	CODICE	EMISS. [W] $\Delta T = 50^\circ$	CODICE	EMISS. [W] $\Delta T = 50^\circ$	CODICE	EMISS. [W] $\Delta T = 50^\circ$	CODICE	EMISS. [W] $\Delta T = 50^\circ$
300	230	MI 2030	24,3	MI 3030	33,1	MI 4030	42,3	MI 5030	51,9	MI 6030	62,3
400	330	MI 2040	31,1	MI 3040	42,3	MI 4040	55,5	MI 5040	67,2	MI 6040	81,0
500	430	MI 2050	38,0	MI 3050	51,6	MI 4050	68,3	MI 5050	82,2	MI 6050	99,4
570	500	MI 2056	42,8	MI 3056	58,0	MI 4056	77,2	MI 5056	92,6	MI 6056	112,1
600	530	MI 2060	44,8	MI 3060	60,8	MI 4060	81,1	MI 5060	97,0	MI 6060	117,5
670	600	MI 2066	49,6	MI 3066	67,2	MI 4066	89,9	MI 5066	107,3	MI 6066	130,1
685	615	MI 2068	50,6	MI 3068	68,6	MI 4068	91,8	MI 5068	109,5	MI 6068	132,8
750	680	MI 2075	55,0	MI 3075	74,5	MI 4075	100,0	MI 5075	119,0	MI 6075	144,4
770	700	MI 2076	56,3	MI 3076	76,3	MI 4076	102,6	MI 5076	121,9	MI 6076	147,9
865	795	MI 2086	62,7	MI 3086	85,0	MI 4086	114,5	MI 5086	135,7	MI 6086	164,8
885	815	MI 2088	64,1	MI 3088	86,9	MI 4088	117,0	MI 5088	138,6	MI 6088	168,3
900	830	MI 2090	65,1	MI 3090	88,2	MI 4090	118,9	MI 5090	140,8	MI 6090	171,0
1000	930	MI 2100	72,1	MI 3100	97,4	MI 4100	131,5	MI 5100	155,4	MI 6100	188,6
1200	1130	MI 2120	85,6	MI 3120	116,0	MI 4120	156,6	MI 5120	184,5	MI 6120	223,8
1500	1430	MI 2150	106,4	MI 3150	144,4	MI 4150	194,3	MI 5150	228,4	MI 6150	276,3
1800	1730	MI 2180	127,7	MI 3180	173,6	MI 4180	232,3	MI 5180	272,9	MI 6180	328,9
2000	1930	MI 2200	142,3	MI 3200	193,7	MI 4200	257,8	MI 5200	302,9	MI 6200	364,0
2200	2130	MI 2220	157,2	MI 3220	214,2	MI 4220	283,5	MI 5220	333,2	MI 6220	399,2
2500	2430	MI 2250	180,1	MI 3250	246,0	MI 4250	322,3	MI 5250	379,7	MI 6250	452,4

PASSO ELEMENTI = 46mm - MOZZO DA 1e1/4"



Mito è disponibile in innumerevoli versioni per ogni soluzioni d'impianto, anche con manicotti da 1/2" saldati per allacciamento dal basso, sia sugli elementi esterni, sia con interasse 50mm.

Con la tranquillità di Ideal Clima, qualità italiana dal 1909

# Calba51

Scaldasalviette Alta Qualità con "Tecnica Rivetto"



Calba51 è lo scaldasalviette concepito e realizzato per garantire il comfort nell'ambiente bagno con particolare attenzione alla durata del prodotto anche in ambiente particolarmente umido.

Calba51 è infatti realizzato utilizzando tubi orizzontali da ben 25mm di diametro, ottimali per una elevata resa termica, che abbinata agli spessori di acciaio perfettamente calibrati, assicura una ridotta inerzia termica per un rapido riscaldamento dell'ambiente.

Prima della verniciatura ad alta resistenza, con polveri in epossipoliestere (cotte a forno a 180°C), il manufatto metallico viene passivato con un trattamento contro la corrosione, atto a prevenire ogni tipo di formazione di ruggine anche in ambienti fortemente umidi.



# Calba51



FINITURE IMPECCABILI  
ESTETICA DA PRIMATO

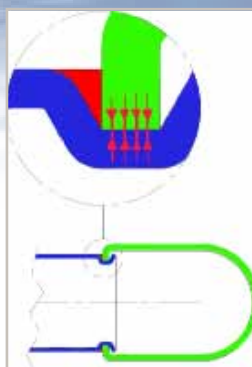

TECNOLOGIA "RIVETTO"  
DOPPIA TENUTA A CALDO E A FREDDO



IN SCATOLA DI CARTONE  
IMBALLATO SINGOLARMENTE



Lo Scaldasalviette CALBA51 è lo scaldasalviette che coniuga la storica affidabilità tipica dei prodotti Ideal Clima alle più moderne tecnologie produttive. Ogni aspetto dei radiatori CALBA51 pone la qualità al primo posto. Ciascun tubo orizzontale, in acciaio al carbonio ad elevato spessore, viene prima "rivettato" all'interno del montante per una tenuta "a freddo". Successivamente ciascuno viene ulteriormente saldato per brasatura con leghe ecologiche ad alto tenore di rame per la seconda tenuta "a caldo". Il risultato è una affidabilità impareggiabile, garantita anche dal collaudo singolo al 100% a ben 13bar.

La cura per le finiture e la verniciatura finale a polveri in EPS fanno di CALBA51 un prodotto di elevato livello estetico.

EN 442

CE 05

codice	altezza [mm]	larghezza [mm]	interasse [mm]	profondità [mm]	emissioni [W] $\Delta T=50^{\circ}C$	espon.
510840	840	400	350	30	300	1.26
510845	840	450	400	30	340	1.26
510850	840	500	450	30	380	1.26
510855	840	550	500	30	410	1.26
510860	840	600	550	30	450	1.26
510875	840	750	700	30	560	1.26
511240	1230	400	350	30	460	1.26
511245	1230	450	400	30	520	1.26
511250	1230	500	450	30	570	1.26
511255	1230	550	500	30	630	1.26
511260	1230	600	550	30	680	1.26
511275	1230	750	700	30	850	1.25
511540	1510	400	350	30	570	1.26
511545	1510	450	400	30	630	1.26
511550	1510	500	450	30	700	1.26
511555	1510	550	500	30	770	1.25
511560	1510	600	550	30	840	1.25
511575	1510	750	700	30	1040	1.25
511840	1785	400	350	30	640	1.26
511845	1785	450	400	30	790	1.26
511850	1785	500	450	30	870	1.25
511855	1785	550	500	30	950	1.25
511860	1785	600	550	30	1040	1.25
511875	1785	750	700	30	1280	1.24

Ø25

ELEVATO DIAMETRO DEI TUBI  
EMISSIONE TERMICA ELEVATA ED ESTETICA OTTIMA



CON KIT DI FISSAGGIO MICROREGOLABILE  
GIÀ INCLUSO NELLA CONFEZIONE INSIEME ALLA VALVOLA SFILATO ARIA

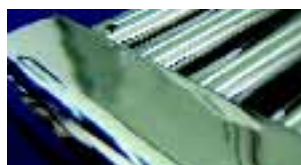

Lo Scaldasalviette CALBA51 è disponibile anche in versione CHROME, con cromatura di altissimo pregio estetico grazie alla finitura "a specchio" ottenuta coniugando la manualità artigianale alla più moderna tecnologia Galvanica, ed ancora in versione BOMBE', ovvero in colore Bianco e con tubi orizzontali bombati verso l'esterno.

# Calba51 elettrico

Altezza H=[mm]	Larghezza H=[mm]	Emissione Qn=[WATT]	CON INTERRUOTORE ON-OFF (con termostato a 75°C incorporato e termofusibile di sicurezza)		CON REGOLATORE DI TEMPERATURA (con termostato con sonda ambiente e termofusibile di sicurezza)	
			Codice	Tipo	Codice	Tipo
900	450	400	530845	ON/ OFF	540845	REGOLA
	600	500	530860		540860	
1275	400	500	531240		541240	
	450	600	531245		541245	
	600	700	531260		541260	
1535	400	600	531540		541540	
	450	700	531545		541545	
	600	1000	531560		541560	
1985	400	700	531840		541840	
	450	1000	531845		541845	
	600	1250	531860		541860	

Calba51 Elettrico è la versione di Calba51 in funzionamento solo elettrico, disponibile sia in versione On/Off che con Termostato, Calba51 Elettrico, è un vero e proprio elettrodomestico ad alta prestazione per il riscaldamento della stanza da bagno, si fregia del marchio di qualità e sicurezza IMQ



PROVVISTO DI SPINA SCHUKO  
CLASSE ISOLAMENTO I  
GRADO DI PROTEZIONE IP34

CONSIDERARE IN SEDE DI PROGETTO/ POSA UN INGOMBRO LONGITUDINALE DEL REGOLATORE O INTERRUOTORE DI CIRCA 60MM



# Calba Chrome

## SCALDASALVIETTE PIATTI CROMATI

Codice	Tipo	Altezza H=[mm]	Larghezza H=[mm]	Emissione $\Delta t = 50^\circ$ Qn=[W]
550845	CHROME	800	450	238
550850	CHROME	800	500	263
550855	CHROME	800	550	288
550860	CHROME	800	600	313
550875	CHROME	800	750	388
551245	CHROME	1200	450	336
551250	CHROME	1200	500	374
551255	CHROME	1200	550	410
551260	CHROME	1200	600	448
551275	CHROME	1200	750	561
551545	CHROME	1500	450	445
551550	CHROME	1500	500	488
551555	CHROME	1500	550	514
551560	CHROME	1500	600	573
551575	CHROME	1500	750	702
551845	CHROME	1800	450	535
551850	CHROME	1800	500	592
551855	CHROME	1800	550	649
551860	CHROME	1800	600	706
551875	CHROME	1800	750	876

Calba Chrome coniuga le caratteristiche e la versatilità del Calba 51 alla finitura superficiale cromata. La finitura cromata lucida viene realizzata coniugando la manualità artigianale alla più moderna tecnologia galvanica, un connubio unico che garantisce una finitura "a specchio" impeccabile: cromatura è omogenea, perfettamente compatta e senza alcuna rugosità, perché ogni scaldasalviette viene pulito e spazzolato a mano prima di essere cromato.

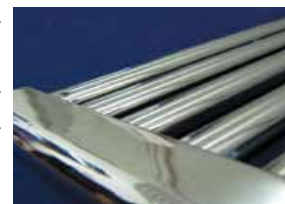

Chrome non teme confronti, la sua tenuta è perfetta nel tempo grazie ai severi test di collaudo, e l'ampia gamma di misure disponibili risponde ad ogni esigenza di installazione.



# Calba52

## SCALDASALVIETTE IN ACCIAIO BOMBE'

Codice	Tipo	Altezza H=[mm]	Larghezza H=[mm]	Emissione $\Delta t = 50^\circ$ Qn=[W]
520850	BOMBE'	800	500	380
520860	BOMBE'	800	600	453
520875	BOMBE'	800	750	564
521250	BOMBE'	1200	500	576
521260	BOMBE'	1200	600	687
521275	BOMBE'	1200	750	853
521550	BOMBE'	1500	500	706
521560	BOMBE'	1500	600	840
521575	BOMBE'	1500	750	1040
521850	BOMBE'	1800	500	877
521860	BOMBE'	1800	600	1040
521875	BOMBE'	1800	750	1284

Calba52 è lo scaldasalviette in versione bombata (anche detta "a parentesi") dove la leggera curvatura dei tubi orizzontali verso l'esterno dona una sobria ma ricercata sensazione di eleganza all'ambiente bagno.



# Accessori



## ACCESSORI PER RADIATORI IN GHISA

La gamma completa di accessori per radiatori in ghisa soddisfa verosimilmente ogni esigenza. Tra questi si distinguono i "kit di valvole in ottone anticato" con detentori e sfiati aria dello stesso colore, sia in versione standard, che nella efficiente versione termostatica.



## ACCESSORI PER RADIATORI TUBOLARI IN ACCIAIO

La gamma di accessori per radiatori in acciaio si caratterizza per la completezza e razionalità delle soluzioni. In particolare il comodo "kit di fissaggio invisibile" permette l'installazione del calorifero tubolare in modo pratico, grazie al pratico sistema di imbragatura con tasselli a muro regolabili, ed un risultato estetico particolarmente felice, rimanendo il fissaggio quasi completamente nascosto dal calorifero.

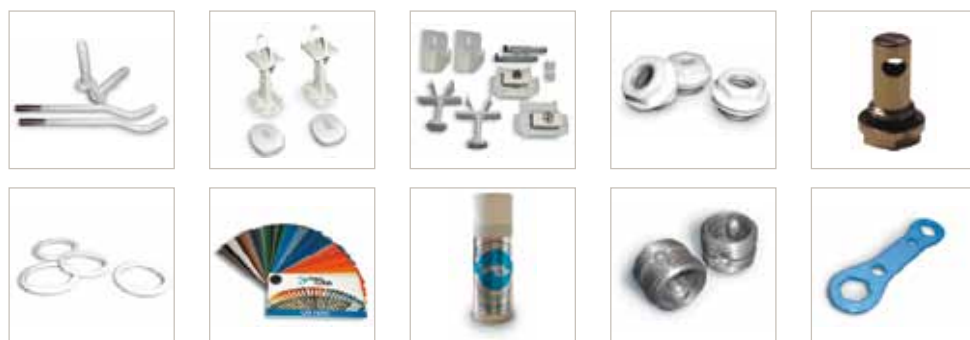

## ACCESSORI PER SCALDASALVIETTE

La gamma di accessori per scaldasalviette è finalizzata a massimizzarne la fruibilità. Il kit di fissaggio a bandiera, per esempio, permette di utilizzare lo scaldasalviette installato ortogonalmente alla parete creando una efficace separazione tra ambienti.



4090	0,78 m
780 Watt	67,8 kg/h
Anschluss	TKM M68
Thermostatkopf	TKM RA 2100
Farbe	RAL 9016
Länge 782	Höhe 900

4090	0,78 m
780 Watt	67,8 kg/h
Anschluss	TKM M68
Thermostatkopf	TKM RA 2100
Farbe	RAL 9016
Länge 782	Höhe 900

4090	0,78 m
780 Watt	67,8 kg/h
Anschluss	TKM M68
Thermostatkopf	TKM RA 2100
Farbe	RAL 9016
Länge 782	Höhe 900

