

CONDENSING

SCHEDA TECNICA



## **ARES** **Condensing 32**

Caldaia a basamento  
a condensazione  
per solo riscaldamento



1

## DESCRIZIONE ARES Condensing 32



ARES Condensing 32 è la caldaia a basamento a camera stagna a condensazione per solo riscaldamento, con potenza termica nominale di 32,0 kW (27.520 kcal/h) che si caratterizza per la compattezza dimensionale e per il peso contenuto. E' idonea per installazione solo all'interno dell'edificio.

Grazie alla tecnologia della condensazione, presenta un elevato rendimento ( $\eta > 93 + 2 \cdot \log P_n$ ) in conformità al Decreto Legislativo 192/05 e successive modificazioni ed un ampio campo di modulazione (20÷100% della potenza nominale); inoltre garantisce emissioni inquinanti particolarmente ridotte (la caldaia appartiene alla classe più ecologica previste dalle Norme Europee - classe 5).

L'apparecchio risulta ideale sia nella sostituzione di generatori a basamento con corpo in ghisa (es. "vecchi" generatori Immergas tipo ARES MA, ARES CS) operanti su vecchi impianti residenziali di grandi dimensioni o con elevati contenuti d'acqua, che su impianti di nuova costruzione. La presenza di uno scambiatore a piastre sul circuito idraulico primario di caldaia preserva il modulo a condensazione inox da eventuali impurità presenti su impianti vecchi.

Con l'utilizzo di un apposito kit valvola tre vie (optional) la caldaia può essere abbinata ad una Unità bollitore separata per la produzione di acqua calda sanitaria.

L'elettronica a microprocessore, consente un ottimo controllo delle temperature e grazie all'ampio display LCD permette un'ottima visibilità dei parametri; la caldaia si distingue per la **possibilità di abbinamento al CAR<sup>v2</sup>, Super CAR** (optional) che permettono di gestire, controllare e programmare a distanza la caldaia con estrema facilità; inoltre l'abbinamento della **Sonda esterna** (optional) ottimizza il funzionamento attraverso la termoregolazione climatica.

La possibilità di installazione in cascata (fino a 3 apparecchi con un unico kit sicurezze INAIL) permette inoltre di raggiungere potenze elevate, idonee per il riscaldamento di edifici costituiti da più unità immobiliari (esempio condomini).

# ARES Condensing 32

## 1.1

### CARATTERISTICHE ARES Condensing 32

Caldia a basamento a condensazione per solo riscaldamento a camera stagna e tiraggio forzato, ecologica ad alto rendimento, con potenza termica nominale di 32,0 kW (27.520 kcal/h) abbinabile tramite l'utilizzo di kit valvola 3 vie (optional) ad un bollitore separato per la produzione di acqua calda sanitaria. Variando il tipo di installazione varia anche la classificazione della caldaia.

**Camera aperta e tiraggio forzato (apparecchio tipo B<sub>23</sub>)** - se installata utilizzando un apposito kit (optional).

**Camera stagna e tiraggio forzato (apparecchio tipo C<sub>13</sub>/C<sub>33</sub>/C<sub>43</sub>/C<sub>53</sub>/C<sub>83</sub>/C<sub>93</sub>)** - se installata utilizzando i kit verticali od orizzontali concentrici o il kit separatore Ø 80/80.

Composta da:

- sistema di combustione a premiscelazione totale con bruciatore cilindrico multigas, completo di candele d'accensione e candele di controllo a ionizzazione;
- valvola gas di tipo pneumatico a doppio otturatore;
- scambiatore primario gas/acqua a serpentino realizzato in acciaio inox;
- camera di combustione in acciaio inox isolata internamente con pannelli ceramici;
- ventilatore per l'evacuazione dei fumi a velocità variabile elettronicamente;
- circuito per lo smaltimento della condensa comprensivo di sifone e tubo flessibile di scarico;
- gruppo idraulico composto da scambiatore a 34 piastre, circolatore primario di caldaia con separatore d'aria incorporato, circolatore di mandata impianto, pressostato assoluto caldaia, by-pass automatico, raccordo scarico lato caldaia ed impianto, rubinetto di riempimento lato caldaia ed impianto;
- vaso d'espansione lato impianto a membrana da litri 12 (reale 11,7) con precarica a 1,0 bar, valvola di sicurezza circuito primario a 3 bar;
- vaso d'espansione lato caldaia a membrana da litri 2 (reale 1,2) con precarica a 1,0 bar, valvola di sicurezza circuito caldaia a 3 bar, manometro lato caldaia su cruscotto e manometro impianto;
- termostato di sicurezza sovratemperatura acqua e termostato di sicurezza sovratemperatura fumi;
- cruscotto completo di pulsante con funzione Stand-by/On, pulsante modo di funzionamento (Estate/Inverno), pulsante inibizione temporanea precedenza sanitario, pulsante Reset/uscita menù programmazione, pulsante ingresso menù programmazione/conferma dati, selettore di regolazione temperatura impianto di riscaldamento, selettore di regolazione temperatura acqua calda sanitaria;
- scheda elettronica a microprocessore con modulazione continua di fiamma a 2 sensori (sonda mandata lato caldaia e sonda mandata lato impianto) con controllo P.I.D., con campo di modulazione da 32,0 a 6,9 kW (da 27.520 a 5.934

kcal/h);

- selezione range di temperatura riscaldamento: il set di min. temp. può essere impostato da 25 fino a 50 °C; il set di max. temp. può essere impostato da (T. min. +5 °C) fino a 85 °C (impostazione di serie 25-80 °C);
- sistema di autodiagnosi con visualizzazione stato di funzionamento ed anomalie tramite display digitale retroilluminato;
- impostazione dei parametri di funzionamento della caldaia tramite pulsanti e selettori con visualizzazione stato e modo di funzionamento tramite display digitale retroilluminato;
- ritardatore d'accensione in fase riscaldamento, sistema di protezione antigelo, funzione antibloccaggio circolatore, funzione post-ventilazione, funzione spazzacamino, selezione modalità di funzionamento circolatore; predisposizione per il collegamento del CAR<sup>V2</sup>, del Super CAR, del Cronotermostato, della Sonda esterna e della scheda elettronica per impianti a zone in alta o bassa temperatura;
- grado di isolamento elettrico IPX5D;
- possibilità di abbinamento al sistema per intubamento di camini esistenti Ø 60 mm e Ø 80 mm.
- predisposizione per il collegamento del regolatore di cascata e zone tramite apposito kit Gestione caldaie in cascata;
- predisposizione per il collegamento ad una valvola 3 vie esterna, per l'abbinamento ad una unità bollitore separata per la produzione di acqua calda sanitaria;
- predisposizione per il funzionamento in cascata (fino a 3 generatori con un unico kit sicurezze INAIL);
- predisposizione per l'installazione dei tronchetti di sicurezza omologati INAIL (ex ISPESL) per installazioni in batteria (fino a 3 generatori).

Fornita completa di pozzetti per l'analisi di combustione, gruppo di allacciamento con raccordi regolabili in profondità e rubinetti di intercettazione gas ed impianto.

Apparecchio categoria II<sub>2H3p</sub> / II<sub>2H3B/p</sub>, funziona con alimentazione a gas metano e G.P.L.. Marcatura CE.

E' disponibile nel modello:

• **ARES Condensing 32**

**cod. 3.022092**

**NOTA BENE:** per una corretta installazione della caldaia è necessario utilizzare i kit di aspirazione aria/scarico fumi Immergas "serie Verde".



## 2 SCHEMA IMPIANTISTICO RAPPRESENTATIVO CON PACCHETTO SOLARE

Esempio di abbinamento caldaia ARES Condensing 32 ad un pacchetto INOX SOL 300 TOP

### LEGENDA:

- 1 - Caldaia ARES Condensing 32
- 2 - Sonda esterna
- 3 - D.I.M.<sup>v2</sup> A/B Temperatura
- 4 - Gruppo di circolazione solare
- 5 - Vaso d'espansione solare
- 6 - Collettori solari piani
- 7 - Valvola di sfianto
- 8 - Sonda collettore solare
- 9 - Centralina di regolazione solare
- 10 - Valvola miscelatrice termostatica
- 11 - Unità bollitore separata 300 l
- 12 - Sonda NTC unità bollitore parte alta
- 13 - Sonda NTC unità bollitore parte bassa
- 14 - Intercettazione rete idrica
- 15 - Vaso d'espansione-valvola sicurezza e valvola di ritegno del circuito idrico sanitario
- 16 - Kit valvola tre vie

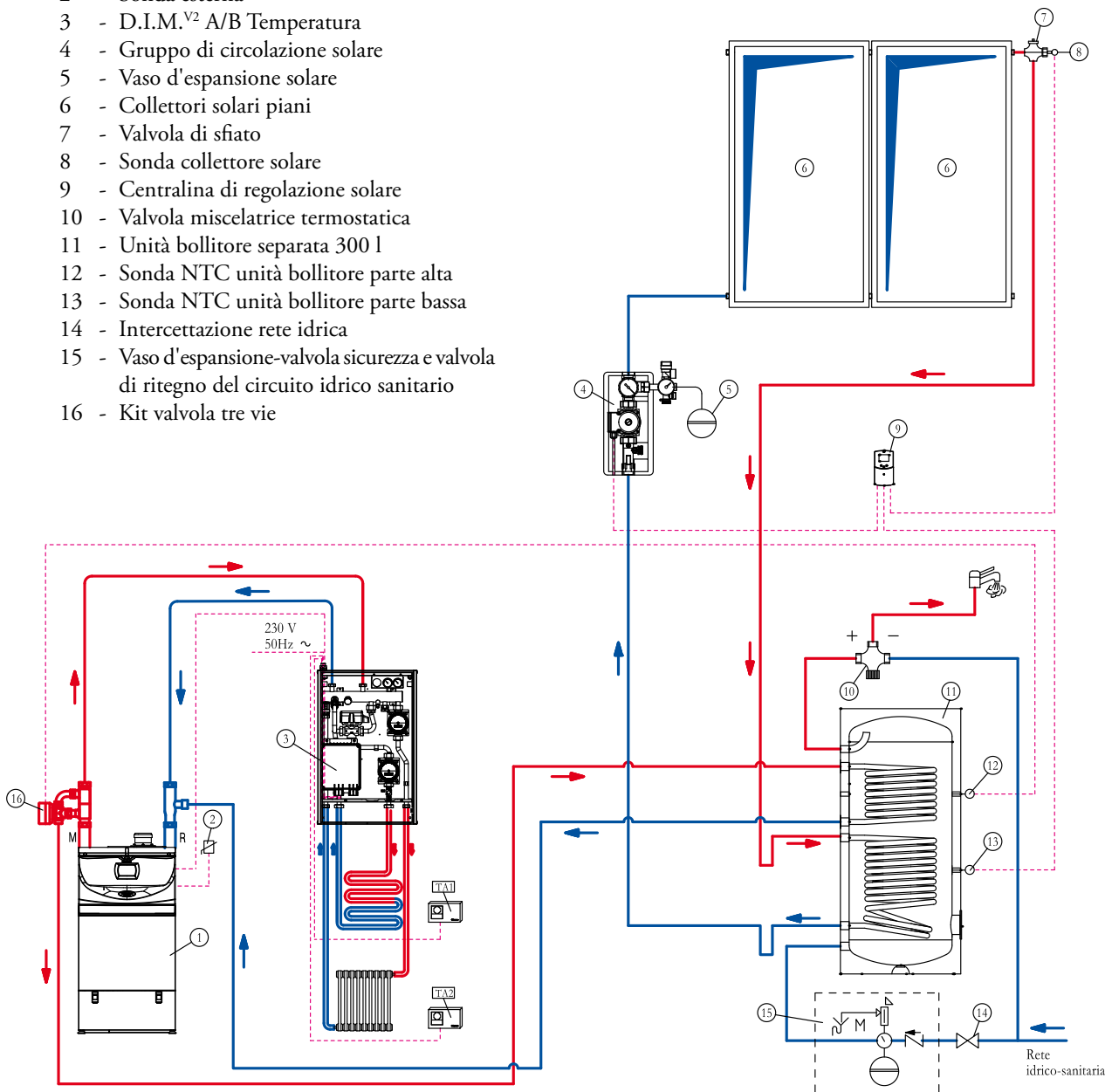

# ARES Condensing 32

3

## COMPONENTI PRINCIPALI ARES Condensing 32

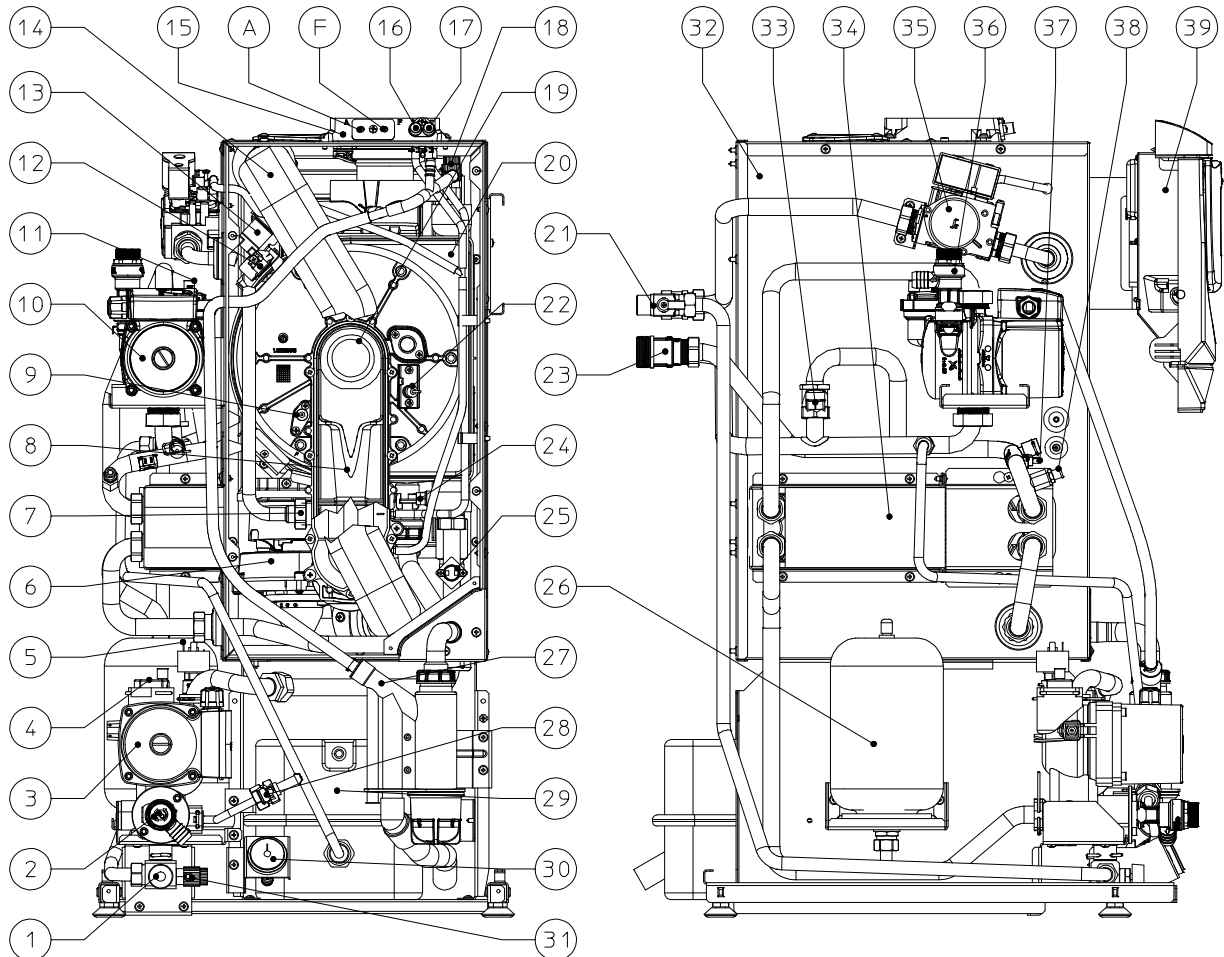

**LEGENDA:**

- |   |   |
|---|---|
| 1 - Rubinetto riempimento impianto            | 21 - Rubinetto intercettazione riempimento    |
| 2 - Valvola di sicurezza 3 bar lato caldaia   | 22 - Candeletta accensione                    |
| 3 - Circolatore lato caldaia                  | 23 - Rubinetto intercettazione                |
| 4 - Valvola sfogo aria lato caldaia           | 24 - Sonda mandata lato caldaia               |
| 5 - Pressostato impianto (assoluto)           | 25 - Termostato sicurezza                     |
| 6 - Ventilatore                               | 26 - Vaso espansione lato caldaia             |
| 7 - Ugello gas                                | 27 - Sifone scarico condensa                  |
| 8 - Collettore venturi aria/gas               | 28 - Valvola unidirezionale                   |
| 9 - Candeletta rilevazione                    | 29 - Vaso espansione lato impianto            |
| 10 - Circolatore lato impianto                | 30 - Manometro lato impianto                  |
| 11 - Valvola sfogo aria lato impianto         | 31 - Rubinetto svuotamento lato caldaia       |
| 12 - Termostato fumi                          | 32 - Camera stagna                            |
| 13 - Accenditore                              | 33 - By-pass automatico                       |
| 14 - Tubo aspirazione aria                    | 34 - Scambiatore a piastre                    |
| 15 - Pozzetti di prelievo (aria A) - (fumi F) | 35 - Valvola gas                              |
| 16 - Presa pressione segnale positivo         | 36 - Valvola di sicurezza 3 bar lato impianto |
| 17 - Presa pressione segnale negativo         | 37 - Sonda mandata lato impianto              |
| 18 - Valvola sfogo aria manuale               | 38 - Rubinetto svuotamento lato impianto      |
| 19 - Bruciatore                               | 39 - Pannello comandi                         |
| 20 - Modulo a condensazione                   |   |



## 4 DIMENSIONI PRINCIPALI ARES Condensing 32

Modello	Altezza mm	Larghezza mm	Profondità mm	Ø asp./scarico mm
ARES Condensing 32	850	440	600	100/60 - 125/80

### 4.1 ALLACCIAMENTI

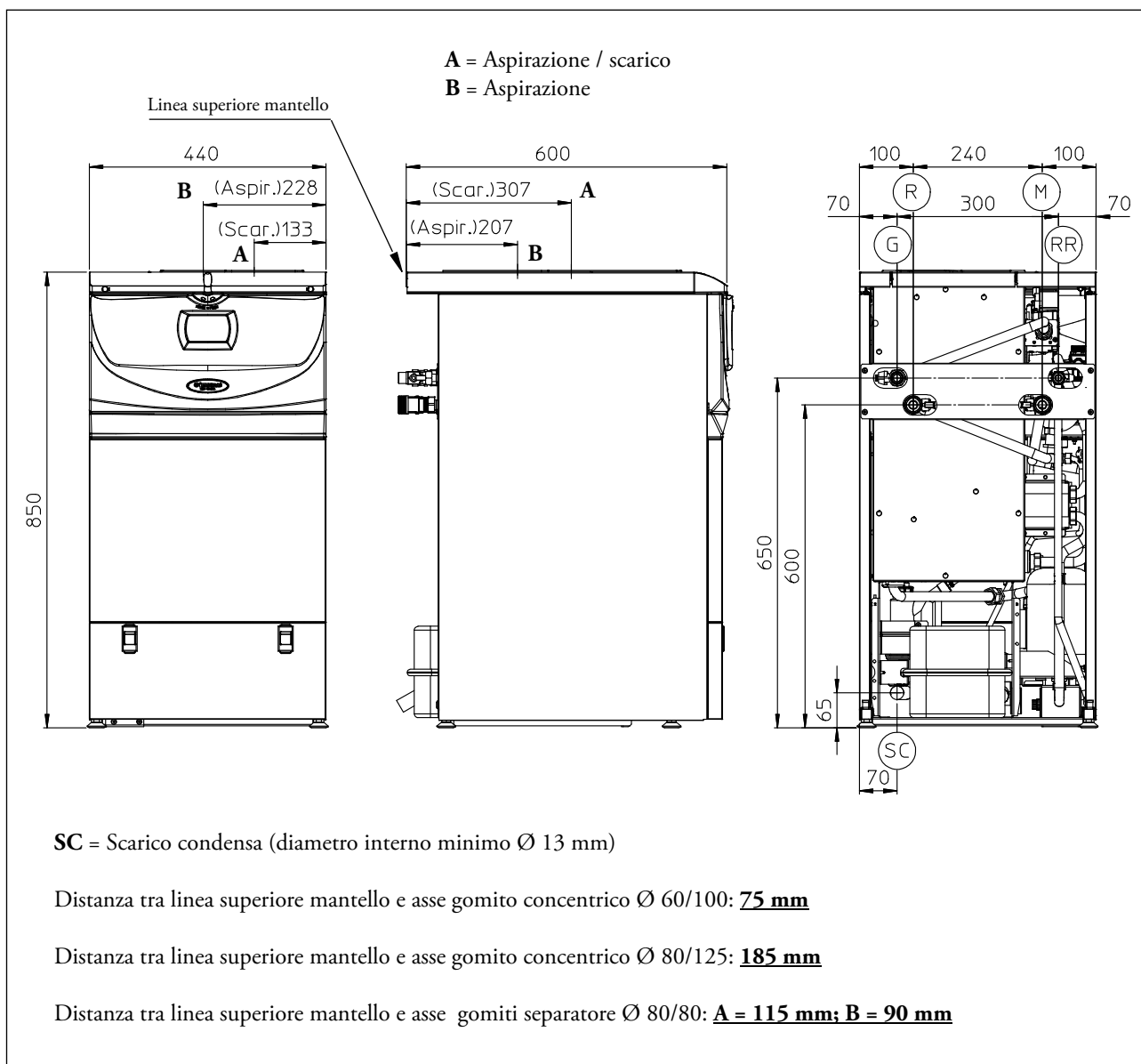

Modello	R	M	RR	G	Vaso espansione Litri (lato caldaia)	Vaso espansione Litri (lato impianto)
ARES Condensing 32	1"	1"	1/2"	1/2"	2 (reale 1,2)	12 (reale 11,7)

# ARES Condensing 32

## 5 GRAFICO PORTATA PREVALENZA CIRCOLATORE MANDATA IMPIANTO

Le caldaie serie "ARES Condensing 32" sono dotate di serie di un circolatore primario (lato caldaia) regolabile su tre velocità fisse, posto a monte dello scambiatore a piastre. A valle dello scambiatore a piastre, le caldaie sono fornite di un circolatore di rilancio all'impianto regolabile su tre velocità

fisse le cui caratteristiche di portata/prevalenza disponibili all'impianto sono riportate nel grafico sotto. I circolatori sono di tipo monofase (230V - 50 Hz) e sono già muniti di condensatore.

### GRUNDFOS CIAO AC UPSO 15/70

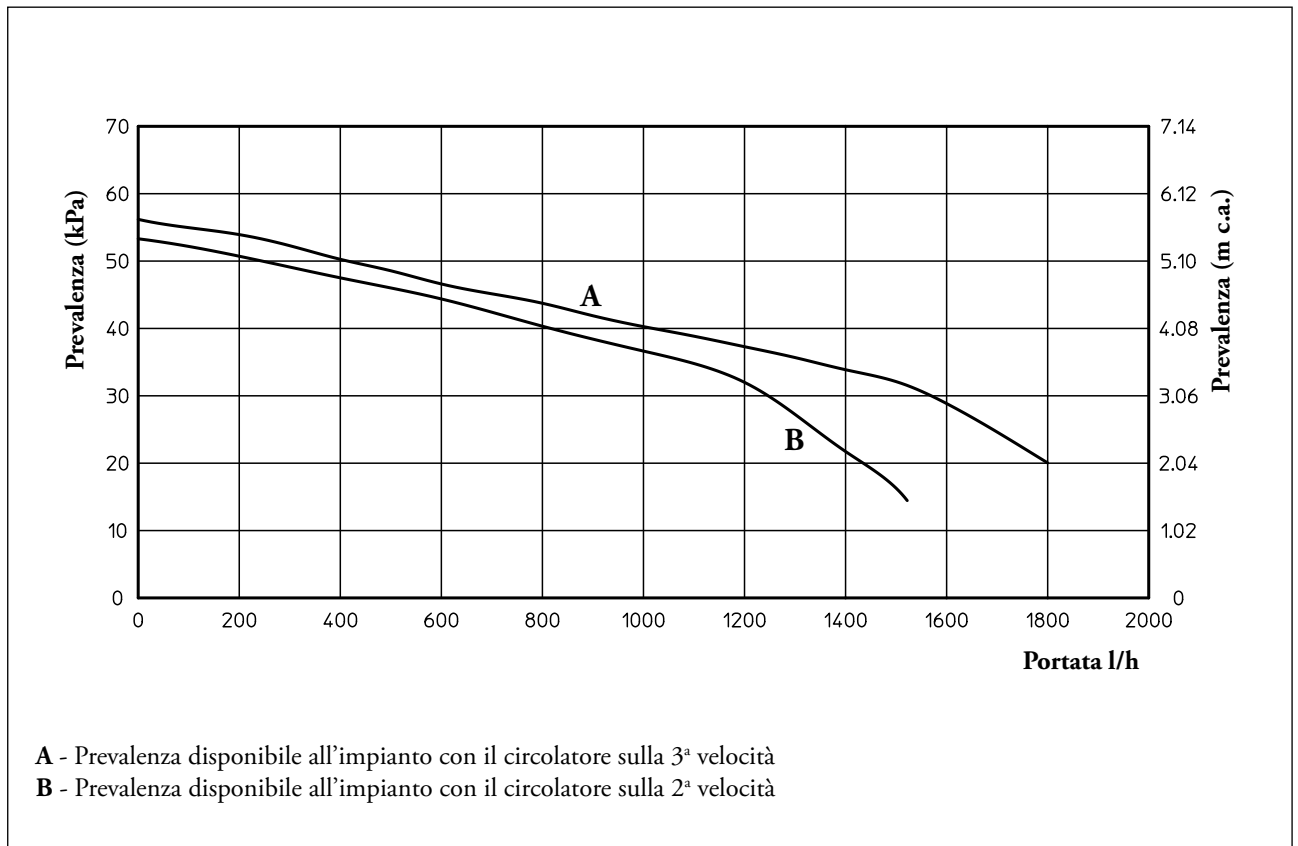

## 6 SCHEMA ELETTRICO ARES Condensing 32

### TERMOSTATO AMBIENTE O COMANDO REMOTO

Il Comando Amico Remoto (CAR<sup>V2</sup>) o il Super Comando Amico Remoto, devono essere collegati ai morsetti 42 e 43 del connettore X15 sulla scheda elettronica integrata rispettando la polarità ed eliminando il ponte X40.

La caldaia è predisposta per l'applicazione del Termostato Am-

biente (S20). Collegare il Termostato Ambiente sui morsetti 40 e 41 del connettore X15 eliminando il ponte X40.

L'eventuale Sonda esterna (B4) deve essere collegata ai morsetti 38 e 39 del connettore X15 sulla scheda elettronica integrata.

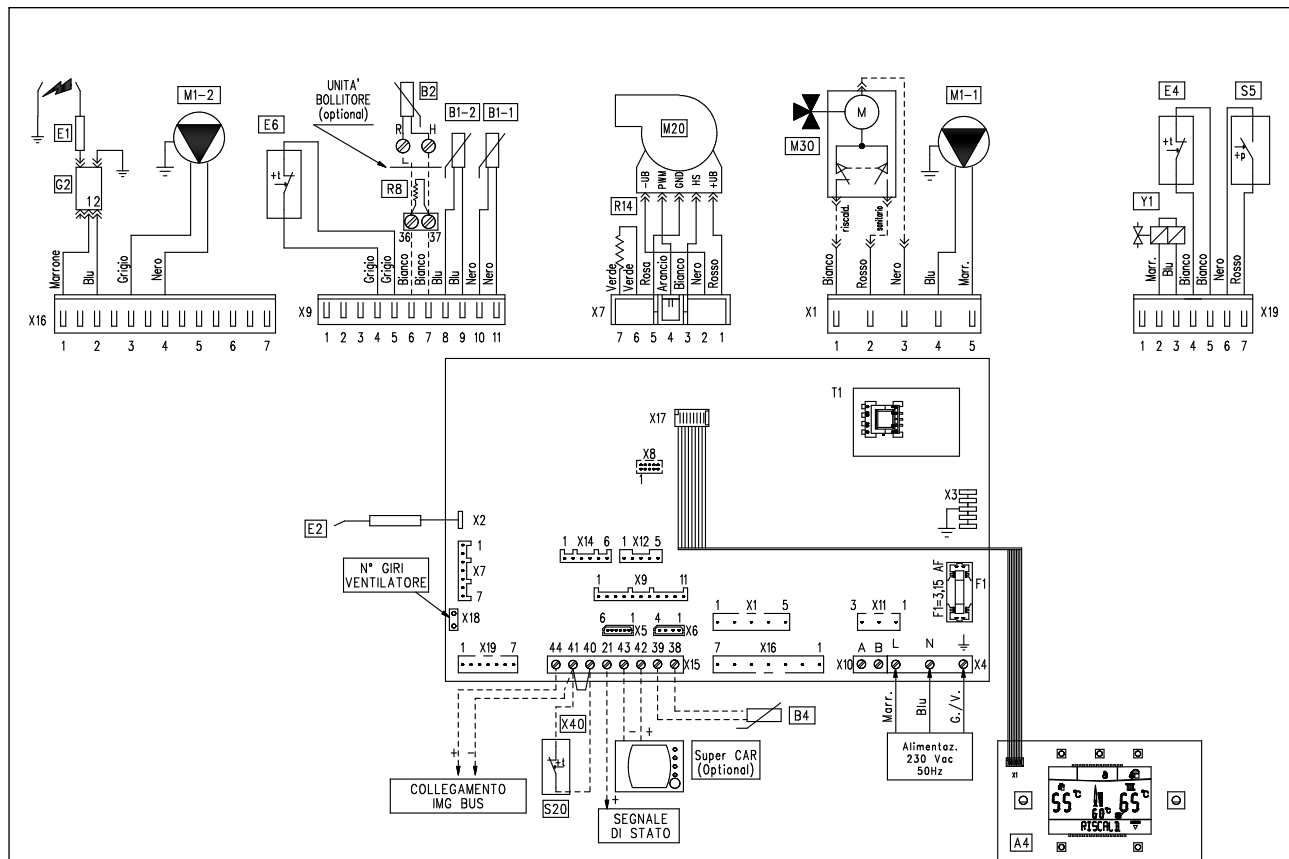

### LEGENDA:

- |      |                               |           |  |
|------|-------------------------------|-----------|--|
| A4   | - Scheda di visualizzazione   | M1-2      | - Circolatore lato impianto                |
| B1-1 | - Sonda mandata lato caldaia  | M20       | - Ventilatore                              |
| B1-2 | - Sonda mandata lato impianto | M30       | - Valvola tre vie (optional)               |
| B2   | - Sonda sanitario             | R8        | - Resistenza inibizione funzione bollitore |
| B4   | - Sonda esterna (optional)    | R14       | - Resistenza configurazione caldaia        |
| E1   | - Candele accensione          | S5        | - Pressostato impianto                     |
| E2   | - Candele rilevazione         | S20       | - Termostato ambiente (optional)           |
| E4   | - Termostato sicurezza        | Super CAR | - SUPER Comando Amico Remoto (optional)    |
| E6   | - Termostato fumi             | T1        | - Alimentatore bassa tensione              |
| F1   | - Fusibile linea              | X40       | - Ponte termostato ambiente                |
| G2   | - Accenditore                 | Y1        | - Valvola gas                              |
| M1-1 | - Circolatore lato caldaia    |           |  |



# ARES Condensing 32

7 SCHEMA IDRAULICO ARES Condensing 32

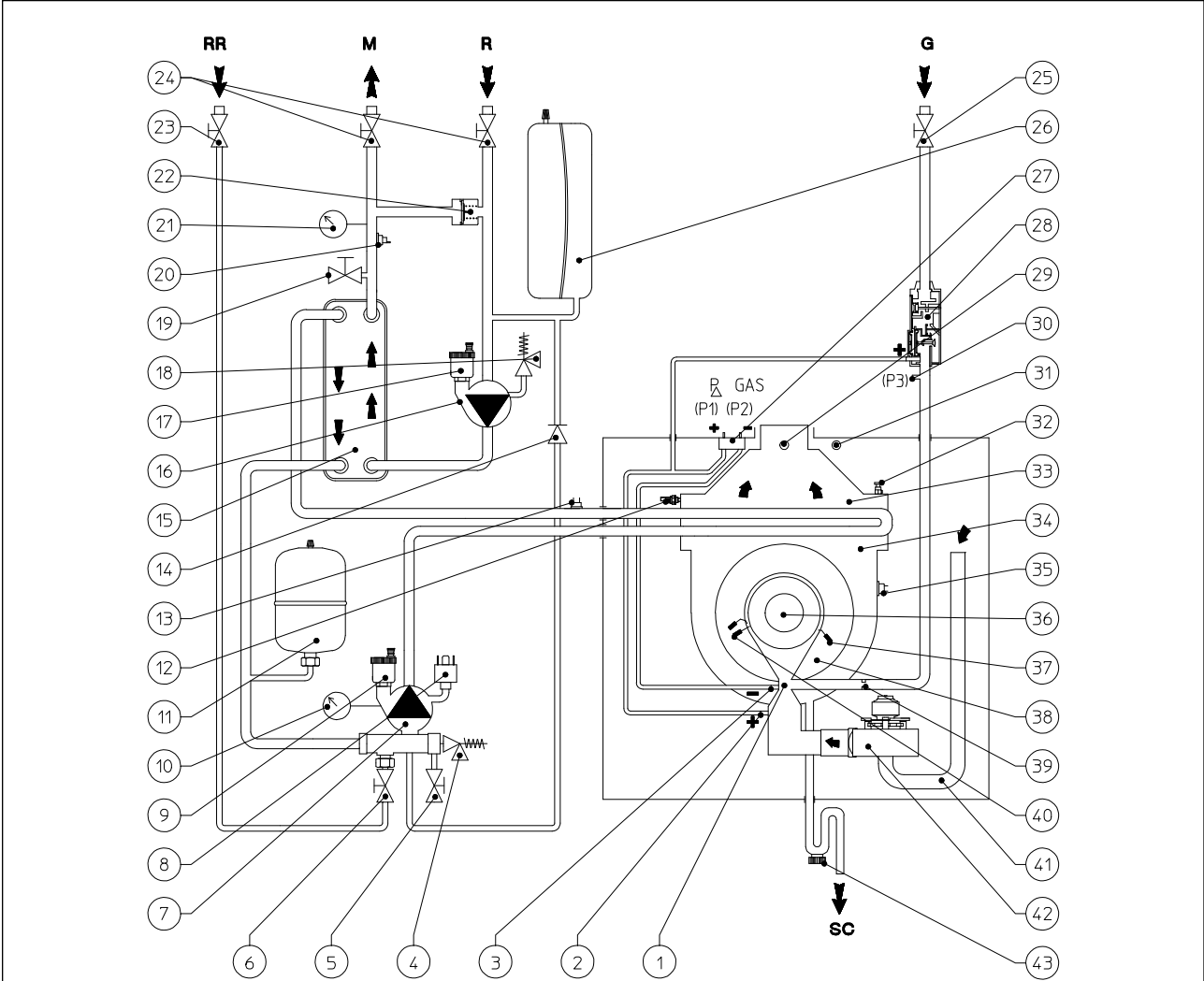

**LEGENDA:**

- |   |   |                                       |
|---|---|---------------------------------------|
| 1 - Collettore venturi aria/gas             | 18 - Valvola di sicurezza 3 bar lato impianto | 35 - Termostato fumi                  |
| 2 - Segnale positivo venturi (P1)           | 19 - Rubinetto svuotamento lato impianto      | 36 - Bruciatore                       |
| 3 - Segnale negativo venturi (P2)           | 20 - Sonda mandata lato impianto              | 37 - Candeletta rilevazione           |
| 4 - Valvola di sicurezza 3 bar lato caldaia | 21 - Manometro lato impianto                  | 38 - Coperchio modulo a condensazione |
| 5 - Rubinetto svuotamento lato caldaia      | 22 - By-pass automatico                       | 39 - Ugello gas                       |
| 6 - Rubinetto riempimento impianto          | 23 - Rubinetto intercettazione riempimento    | 40 - Candeletta accensione            |
| 7 - Circolatore lato caldaia                | 24 - Rubinetto intercettazione                | 41 - Tubo aspirazione aria            |
| 8 - Pressostato impianto (assoluto)         | 25 - Rubinetto intercettazione gas            | 42 - Ventilatore                      |
| 9 - Valvola sfogo aria lato caldaia         | 26 - Vaso espansione lato impianto            | 43 - Sifone scarico condensa          |
| 10 - Manometro lato caldaia                 | 27 - Presa pressione $\Delta p$ gas           |                                       |
| 11 - Vaso espansione lato caldaia           | 28 - Valvola gas                              | G - Alimentazione gas                 |
| 12 - Sonda mandata lato caldaia             | 29 - Pozzetto analizzatore fumi               | SC - Scarico condensa                 |
| 13 - Termostato sicurezza                   | 30 - Presa pressione uscita valvola gas (P3)  | R - Ritorno impianto                  |
| 14 - Valvola unidirezionale                 | 31 - Pozzetto analizzatore aria               | M - Mandata impianto                  |
| 15 - Scambiatore a piastre                  | 32 - Valvola sfogo aria manuale               | RR - Riempimento impianto             |
| 16 - Circolatore lato impianto              | 33 - Cappa fumi                               |                                       |
| 17 - Valvola sfogo aria lato impianto       | 34 - Modulo a condensazione                   |                                       |



## 8 DATI TECNICI ARES Condensing 32

Portata termica nominale massima		kW (kcal/h)	32,8 (28.226)
Potenza utile nominale massima		kW (kcal/h)	32,0 (27.520)
Portata termica nominale minima		kW (kcal/h)	7,4 (6.388)
Potenza utile nominale minima		kW (kcal/h)	6,9 (5.934)
Rendimento al 100% Pn (80/60°C)		%	97,5
Rendimento al 30% del carico (80/60°C)		%	96,9
Rendimento al 100% Pn (50/30°C)		%	104,0
Rendimento al 30% del carico (50/30°C)		%	105,2
Rendimento al 100% Pn (40/30°C)		%	105,5
Rendimento al 30% del carico (40/30°C)		%	107,3
<b>Circuito riscaldamento</b>			
Temperatura regolabile riscaldamento ( Min. / Max.)		°C	Min 25 - 50 / Max 80
Temperatura max d'esercizio impianto		°C	90
Pressione max d'esercizio impianto		bar	3
Capacità vaso d'espansione lato impianto nominale / (reale)		litri	12,0 / (11,7)
Pressione precarica vaso espansione lato impianto		bar	1,0
Capacità vaso d'espansione lato caldaia nominale / (reale)		litri	2,0 / (1,2)
Pressione precarica vaso espansione lato caldaia		bar	1,0
Prevalenza disponibile con portata 1000 l/h		kPa (m c.a.)	40,3 (4,11)
<b>Alimentazione gas</b>			
Pressione gas al bruciatore METANO (G20)	MIN - MAX	mbar	0,14 - 2,10
Pressione gas al bruciatore GPL (G30)	MIN - MAX	mbar	0,16 - 2,37
Pressione gas al bruciatore GPL (G31)	MIN - MAX	mbar	0,21 - 3,70
Portata gas al bruciatore METANO (G20)	MIN - MAX	m <sup>3</sup> /h	0,79 - 3,47
Portata gas al bruciatore GPL (G30)	MIN - MAX	kg/h	0,59 - 2,59
Portata gas al bruciatore GPL (G31)	MIN - MAX	kg/h	0,58 - 2,55
Alimentazione elettrica		V/Hz	230 - 50
Assorbimento nominale		A	1,05
Potenza elettrica installata		W	240
Potenza assorbita dal ventilatore		W	29,3
Potenza assorbita dal circolatore lato impianto		W	98,2
Grado di isolamento elettrico	IP		X5D
Contenuto d'acqua di caldaia		litri	5,0
Peso caldaia vuota		kg	64,2
Rendimento utile al 100 % della potenza (D. Lgs. 192/05 e successive modificazioni)			>93+2·log Pn (Pn = 32,0 kW)

## ARES Condensing 32









<b>9</b>	<b>CARATTERISTICHE DI COMBUSTIONE ARES Condensing 32</b>
----------	--

		Metano (G20)	GPL (G30)	GPL (G31)
Rendimento di combustione 100% Pn (80/60°C)	%	97,6	97,6	97,6
Rendimento di combustione P min (80/60°C)	%	97,7	97,7	97,7
Rendimento utile 100% Pn (80/60°C)	%	97,5	97,5	97,5
Rendimento utile P min (80/60°C)	%	92,9	92,9	92,9
Rendimento utile 100% Pn (50/30°C)	%	104,0	104,0	104,0
Rendimento utile P min (50/30°C)	%	101,6	101,6	101,6
Rendimento utile 100% Pn (40/30°C)	%	105,5	105,5	105,5
Rendimento utile P min (40/30°C)	%	104,6	104,6	104,6
Perdite al camino con bruciatore on (100% Pn) (80/60°C)	%	2,4	2,4	2,4
Perdite al camino con bruciatore on (P min) (80/60°C)	%	2,3	2,3	2,3
Perdite al camino con bruciatore off	%	0,01	0,01	0,01
Perdite al mantello con bruciatore on (100% Pn) (80/60°C)	%	0,1	0,1	0,1
Perdite al mantello con bruciatore on (P min) (80/60°C)	%	4,8	4,8	4,8
Perdite al mantello con bruciatore off	%	0,96	0,96	0,96
Temperatura fumi Portata Termica Massima	°C	64	72	65
Temperatura fumi Portata Termica Minima	°C	59	67	61
Portata fumi alla Portata Termica Massima	kg/h	52	46	53
Portata fumi alla Portata Termica Minima	kg/h	12	11	12
CO <sub>2</sub> alla Portata Termica Massima	%	9,40	12,30	10,50
CO <sub>2</sub> alla Portata Termica Minima	%	8,90	11,90	10,30
CO alla Portata Termica Massima	mg/kWh	214	662	200
CO alla Portata Termica Minima	mg/kWh	11	10	8
NO <sub>x</sub> alla Portata Termica Massima	mg/kWh	83	287	101
NO <sub>x</sub> alla Portata Termica Minima	mg/kWh	42	99	53
CO ponderato	mg/kWh	17	-	-
NO <sub>x</sub> ponderato	mg/kWh	52	-	-
Classe di NO <sub>x</sub>	-	5	5	5
Prevalenza disponibile al ventilatore (Min. - Max.)	Pa	52 - 220		

Le portate gas sono riferite al PCI alla temperatura di 15°C ed alla pressione di 1013 mbar.

I valori di temperatura fumi sono riferiti alla temperatura aria in entrata di 15°C e temperatura mandata di 50°C.

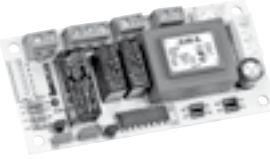

10 OPTIONAL ARES Condensing 32	
<p><b>CAR<sup>v2</sup> (Comando Amico Remoto modulante)</b> (da abbinare esclusivamente alla caldaia) cod. 3.021395</p> 	<p><b>Super Comando Amico Remoto</b> (da abbinare esclusivamente alla caldaia) cod. 3.016577</p> 
<p><b>CRONO 7 (Cronotermostato digitale settimanale)</b> cod. 3.021622</p> 	<p><b>CRONO 7 Wireless (senza fili)</b> cod. 3.021624</p> 
<p><b>Kit comando telefonico GSM</b> cod. 3.017182</p> 	<p><b>Comando telefonico</b> cod. 3.013305</p> 
<p><b>Kit interfaccia relè configurabile</b> cod. 3.015350</p> 	<p><b>Sonda Esterna</b> (per funzionamento a temperatura scorrevole) cod. 3.014083</p> 
<p><b>Kit centralina per impianti a zone</b> cod. 3.011668</p>	<p><b>Kit valvola tre vie per abbinamento ad Unità Bollitore separata</b> cod. 3.022036</p>
<p><b>Kit pompa scarico condensa</b> cod. 3.020002</p>	

La caldaia è predisposta per l'abbinamento ai DIM<sup>v2</sup> (Disgiuntore Idrico Multimpianto), disponibile in versioni da incasso o pensili, per la gestione di impianti a zone omogenee o miscelate.

# CERTIFICATO DI ESAME CE DI TIPO

## EC TYPE EXAMINATION CERTIFICATE

No. **51BT3654**

VISTO L'ESITO DELLE VERIFICHE CONDOTTE IN CONFORMITÀ ALL'ALLEGATO II, PUNTO I,  
DELLA DIRETTIVA 2009/142/CE,

SI DICHIARA CHE I SEGUENTI PRODOTTI (MODELLO/TIPO):

*On the basis of our assessment carried out according to Annex II, section I,  
of the Directive 2009/142/EC we hereby certify that the following products (model/type):*

***Caldae murali***

***Wall mounted boilers***

***Modelli VICTRIX ZEUS SUPERIOR ...; ARES CONDENSING ...***

***Models VICTRIX ZEUS SUPERIOR ...; ARES CONDENSING ...***

*(ulteriori informazioni sono riportate in allegato)*  
*(for further information see annex)*

FABBRICANTE:  
Manufacturer:

**IMMERGAS SPA  
VIA CISA LIGURE 95  
42041 BRESCELLO RE**

SODDISFANO LE DISPOSIZIONI DELLA SUDETTA DIRETTIVA.  
*Meet the requirements of the aforementioned Directive.*

QUESTO CERTIFICATO DI ESAME CE DI TIPO È RILASCIATO DA IMQ QUALE ORGANISMO NOTIFICATO  
PER LA DIRETTIVA 2009/142/CE.

IL NUMERO IDENTIFICATIVO DELL'IMQ QUALE ORGANISMO NOTIFICATO È: **0051**

*This EC Type Examination Certificate is issued by IMQ as Notified Body for the Directive 2009/142/EC.  
Notified Body notified in European Commission under number: 0051*

QUESTO CERTIFICATO DI ESAME CE DI TIPO CONSENTE L'APPOSIZIONE DELLA MARCATURA  
CE SUI PRODOTTI IN QUESTIONE A CONDIZIONE CHE SIA SODDISFATTA UNA DELLE PROCEDURE DI VALLE-  
TADIONE DELLA CONFORMITÀ DI CUI ALL'ART. 8, COMMA 1, LETTERA b) DELLA DIRETTIVA 2009/142/CE  
*This EC Type Examination Certificate allows the affixing of EC marking on the above products if it is satisfied  
one of the procedures of evaluation conformity of article 8, comma 1, letter b) of the Directive 2009/142/EC*

2011-02-01

DATE/DATE

  
**IMQ**  
VIA QUINZIANO 6 - BRESCELLO

IL PRESENTE CERTIFICATO ANNULLA E SOSTITUISCE IL PRECEDENTE DEL **2009-12-10**  
*This Certificate cancels and replaces the previous one of*

## INSTALLAZIONE IN BATTERIA

### 11 DIMENSIONI E COMPONENTI KIT IDRAULICI (OPTIONAL) PER ARES Condensing 32 IN BATTERIA

Con appositi kit optional, ARES Condensing 32 può essere installata in batteria (fino a 3 generatori), per realizzare centrali termiche con potenza fino a 96 kW.

Il sistema è omologato INAIL (ex ISPESL) per avere una sola serie di sicurezze posta a valle dell'ultima caldaia (ovvero a valle della batteria).

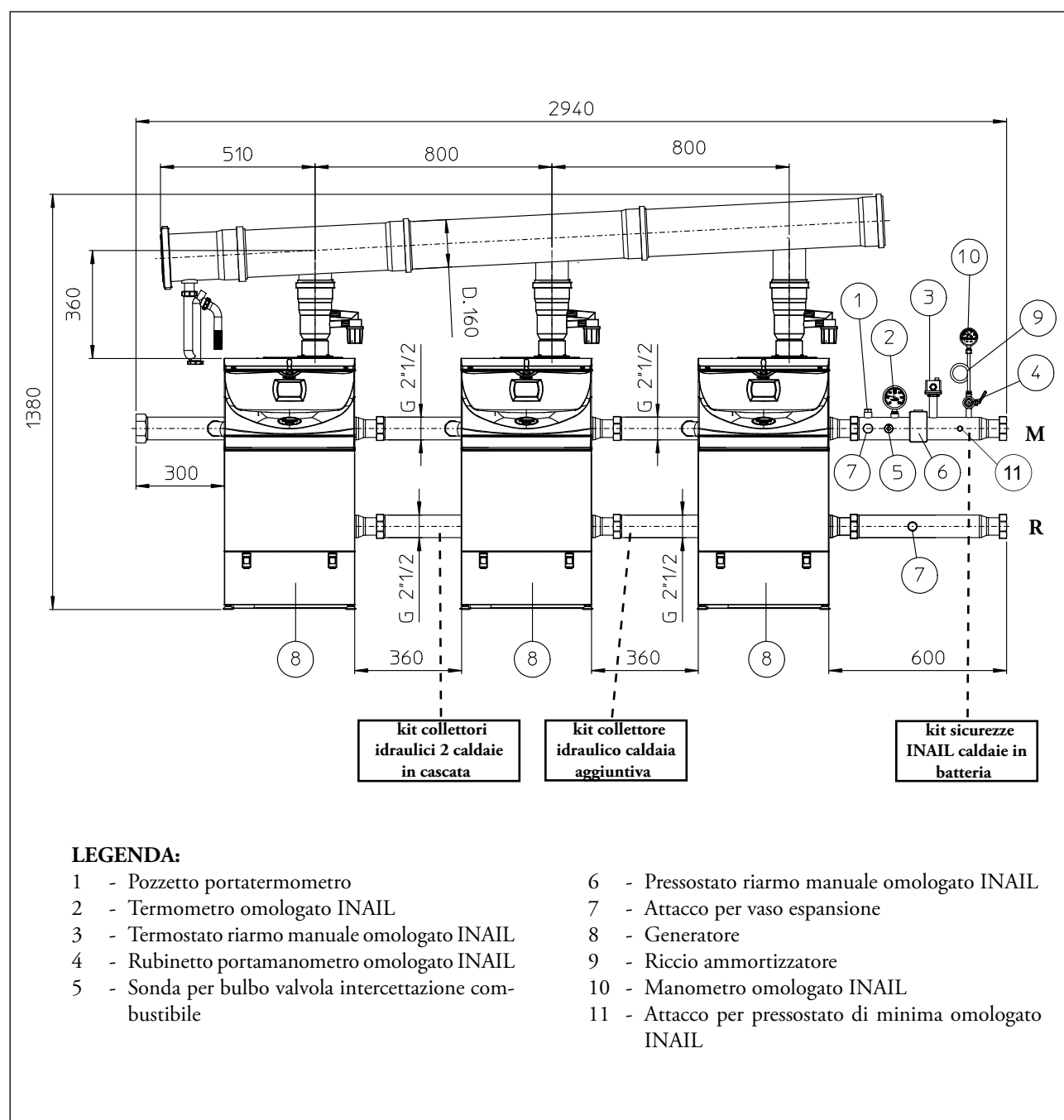

# ARES Condensing 32

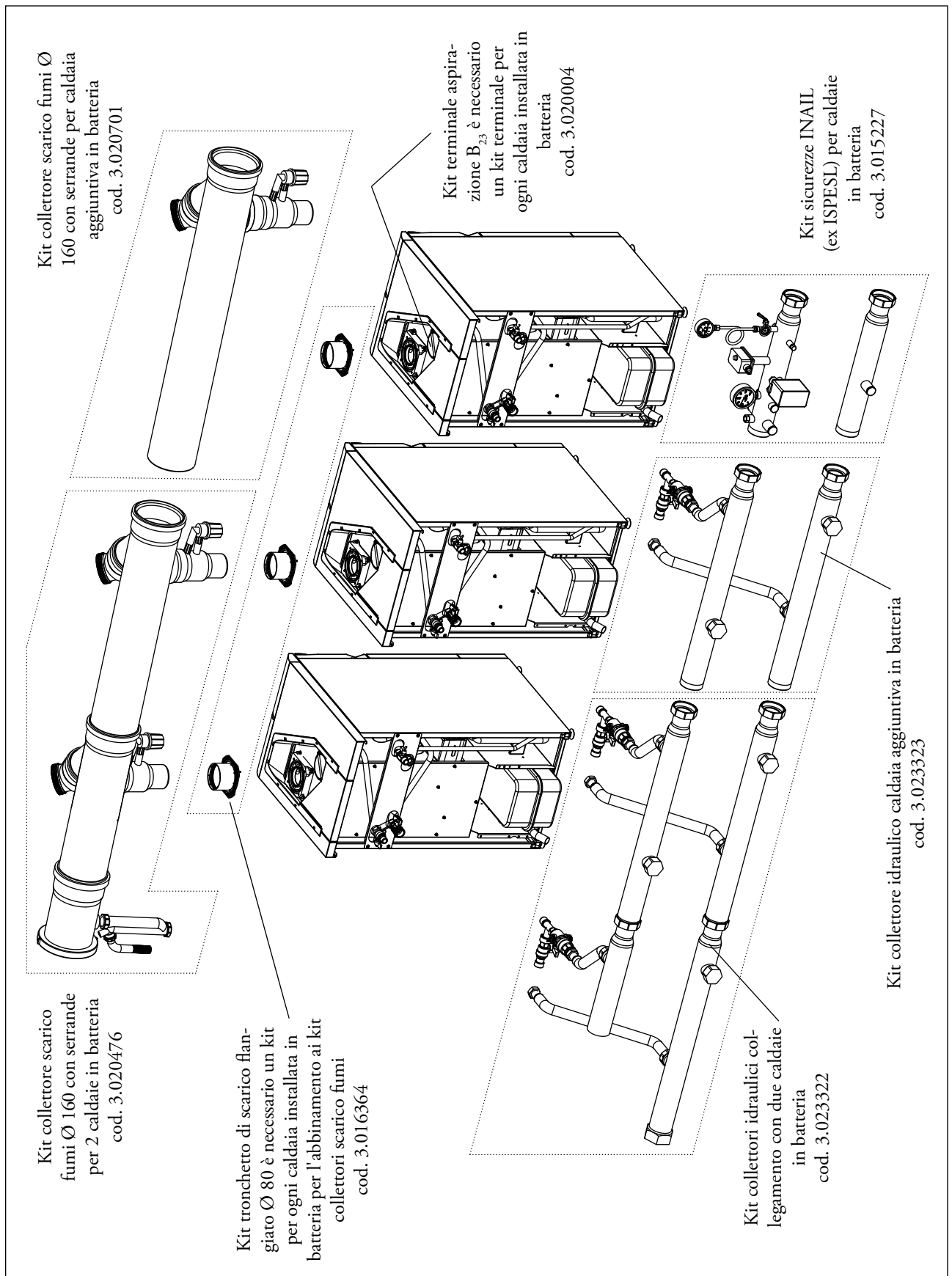



## 12 ESEMPI IMPIANTISTICI ESEMPLIFICATIVI CALDAIE IN CASCATA

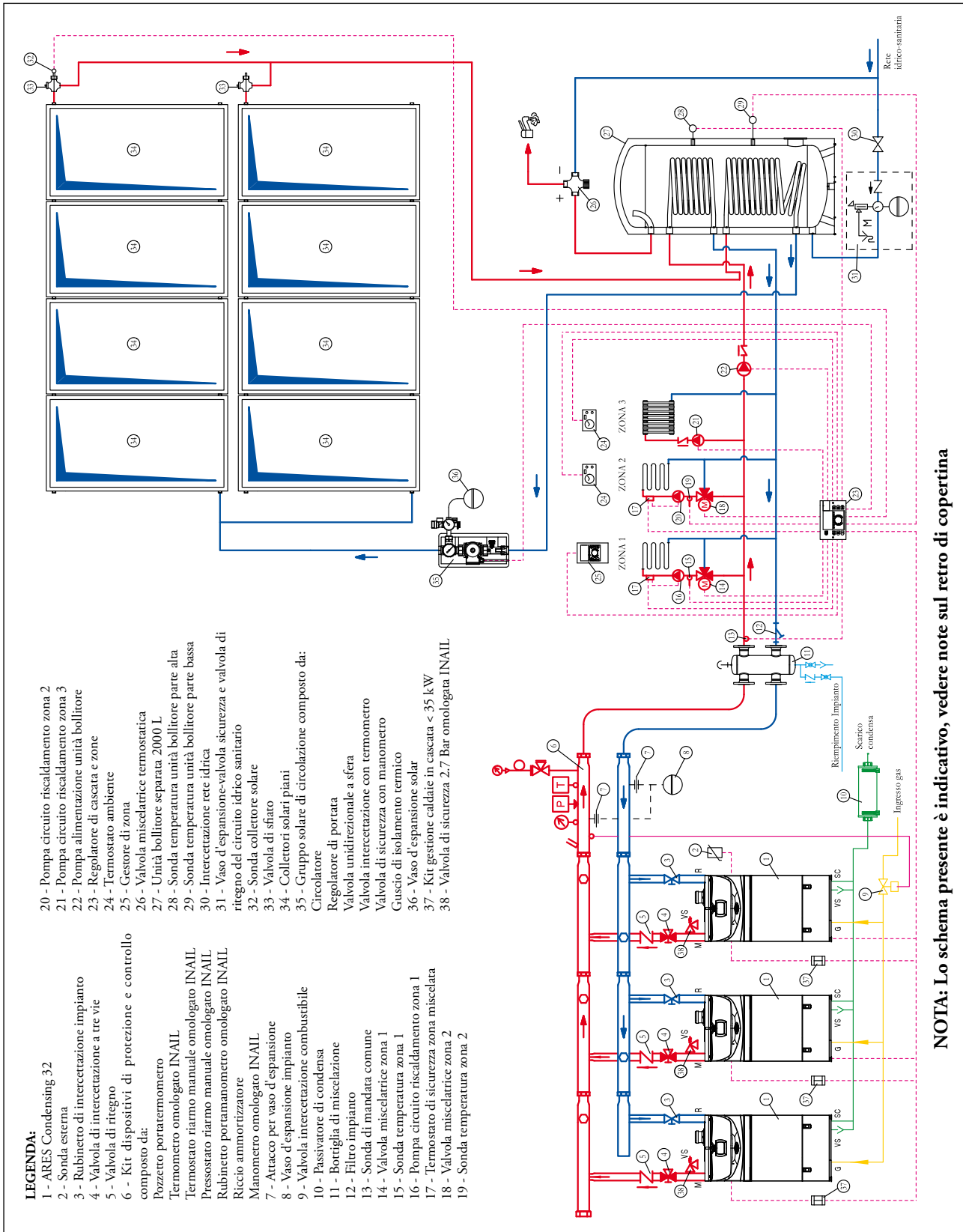

**NOTA:** Lo schema presente è indicativo, vedere note sul retro di copertina



# ARES Condensing 32

13

## SCHEMA ELETTICO ARES Condensing 32 IN CASCATA

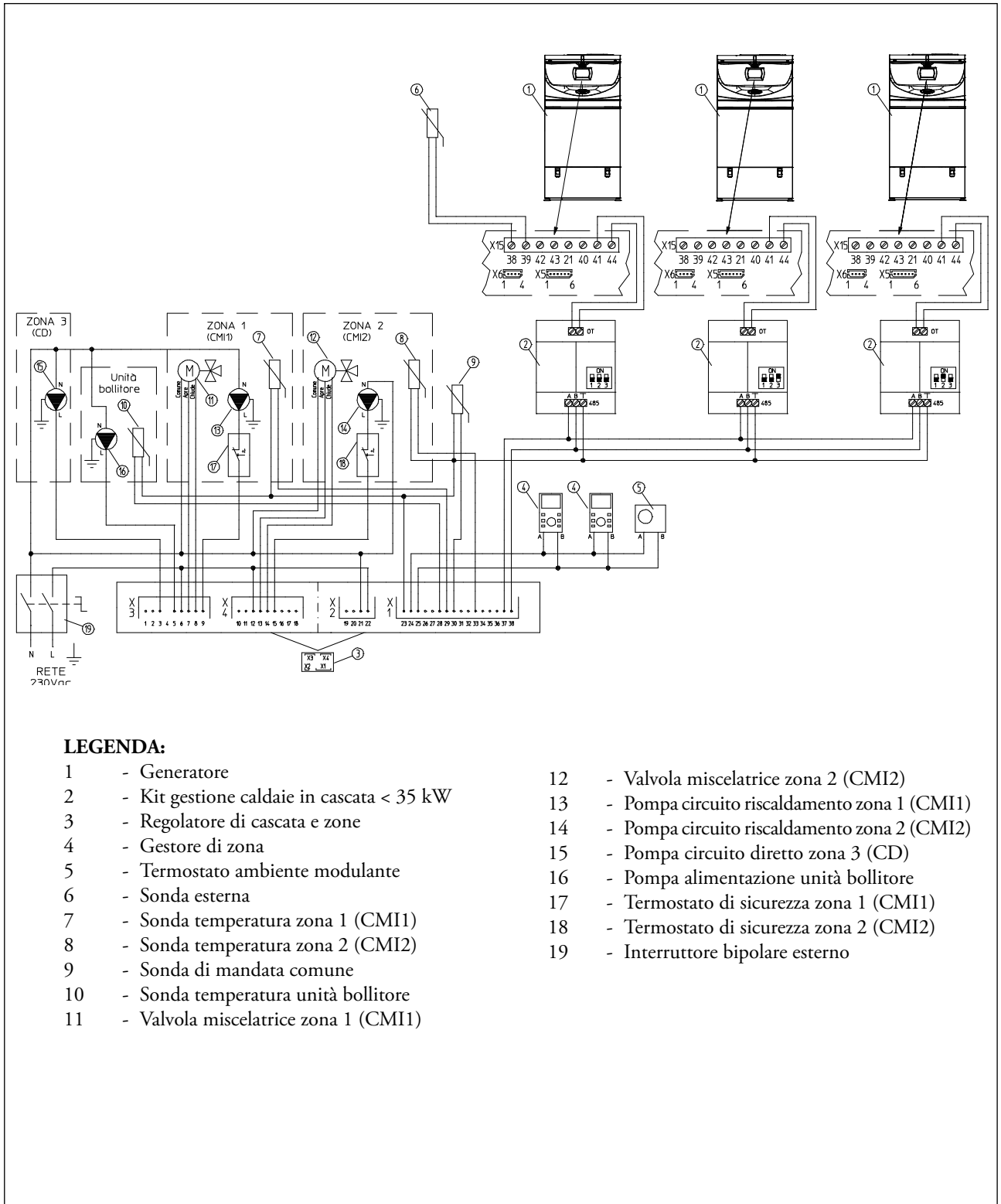

**LEGENDA:**

- |    |   |    |  |
|----|---|----|--|
| 1  | - Generatore                              | 12 | - Valvola miscelatrice zona 2 (CMI2)         |
| 2  | - Kit gestione caldaie in cascata < 35 kW | 13 | - Pompa circuito riscaldamento zona 1 (CMI1) |
| 3  | - Regolatore di cascata e zone            | 14 | - Pompa circuito riscaldamento zona 2 (CMI2) |
| 4  | - Gestore di zona                         | 15 | - Pompa circuito diretto zona 3 (CD)         |
| 5  | - Termostato ambiente modulante           | 16 | - Pompa alimentazione unità bollitore        |
| 6  | - Sonda esterna                           | 17 | - Termostato di sicurezza zona 1 (CMI1)      |
| 7  | - Sonda temperatura zona 1 (CMI1)         | 18 | - Termostato di sicurezza zona 2 (CMI2)      |
| 8  | - Sonda temperatura zona 2 (CMI2)         | 19 | - Interruttore bipolare esterno              |
| 9  | - Sonda di mandata comune                 |    |  |
| 10 | - Sonda temperatura unità bollitore       |    |  |
| 11 | - Valvola miscelatrice zona 1 (CMI1)      |    |  |



**14 OPTIONAL ARES Condensing 32 PER INSTALLAZIONE IN CASCATA**

**Kit gestione caldaie in cascata < 35 kW**  
 (interfaccia elettrica caldaia - regolatore di cascata)  
 è necessaria una interfaccia per ogni caldaia  
 installata in batteria  
 cod. 3.020355

**Kit regolatore di cascata e zone**  
 cod. 3.015244



**Kit supporto per fissaggio regolatore a parete**  
 cod. 3.015265

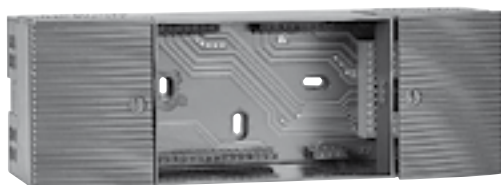

**Kit gestore di zona**  
 cod. 3.015264



**Kit termostato ambiente modulante**  
 cod. 3.015245



**Kit sonda esterna**  
 (per funzionamento a temperatura scorrevole)  
 cod. 3.014083



**Kit sonda sanitario per bollitore separato**  
 (per unità bollitore gestita come zona)  
 cod. 3.015268



**Kit sonda di mandata impianto**  
 cod. 3.015267



<p><b>Kit sonda temperatura Collettore solare</b> (da abbinare al regolatore di cascata) cod. 3.019374</p>	<p><b>Kit telaio di sostegno collettori idraulici</b> cod. 3.022227</p>
<p><b>Kit collettore idraulico 2 caldaie comprensivo di valvole di sicurezza omologate INAIL da 2,7 bar</b> cod. 3.023322</p>	<p><b>Kit collettore idraulico caldaia aggiuntiva comprensivo di valvola di sicurezza omologate INAIL da 2,7 bar</b> cod. 3.023323</p>
<p><b>Kit sicurezze INAIL caldaie in batteria</b> cod. 3.015227</p>	<p><b>Kit pressostato di minima omologato INAIL</b> da installare nel kit 3.015227, in conformità alla nuova raccolta R - 2009 cod. 3.023087</p>
<p><b>Kit separatore idraulico per caldaie in batteria fino a 100 kW</b> (con attacchi filettati da 2 1/2") cod. 3.020839</p>	<p><b>Kit separatore idraulico per caldaie in batteria fino a 200 kW</b> (con attacchi filettati da 2 1/2") cod. 3.021377</p>
<p><b>Kit terminale aspirazione B<sub>23</sub></b> è necessario un kit terminale per ogni caldaia installata in batteria per l'abbinamento ai kit collettori scarico fumi cod. 3.020004</p>	<p><b>Kit tronchetto di scarico flangiato Ø 80</b> è necessario un kit per ogni caldaia installata in batteria per l'abbinamento ai kit collettori scarico fumi cod. 3.016364</p>
<p><b>Kit collettore scarico fumi Ø 160 con serrande per 2 caldaie in batteria</b> cod. 3.020476</p>	<p><b>Kit collettore scarico fumi Ø 160 con serrande per caldaia aggiuntiva in batteria</b> cod. 3.020701</p>
<p><b>Kit passivatore di condensa caldaie in batteria (comprensivo di granulato)</b> cod. 3.019464</p>	<p><b>Kit ricarica granulato per passivatore di condensa</b> cod. 3.019865</p>

**NOTA:** ARES Condensing 32 utilizzate nella configurazione in batteria e controllate con regolatore di cascata e zone, non possono dialogare con i kit Super CAR (cod. 3.016577) e CAR<sup>V2</sup> (cod. 3.021395)

Nel corso della vita utile dei prodotti, le prestazioni sono influenzate da fattori esterni, come ad es. la durezza dell'acqua sanitaria, gli agenti atmosferici, le incrostazioni nell'impianto e così via. I dati dichiarati si riferiscono ai prodotti nuovi e correttamente installati ed utilizzati, nel rispetto delle norme vigenti.

N.B.: si raccomanda di fare eseguire una corretta manutenzione periodica.

NOTA: Gli schemi e gli elaborati grafici riportati nella presente documentazione possono richiedere, in funzione delle specifiche condizioni di progettazione e di installazione, ulteriori integrazioni o modifiche, secondo quanto previsto dalle norme e dalle regole tecniche vigenti ed applicabili (a solo titolo di esempio, si cita la Raccolta R – edizione 2009).

Rimane responsabilità del professionista individuare le disposizioni applicabili, valutare caso per caso la compatibilità con esse e la necessità di eventuali variazioni a schemi ed elaborati.

## **immergas.com**

Per richiedere ulteriori approfondimenti specifici, i Professionisti del settore possono avvalersi dell'indirizzo e-mail:

**[consulenza@immergas.com](mailto:consulenza@immergas.com)**

Immergas S.p.A.  
42041 Brescello (RE) - Italy  
Tel. 0522.689011  
Fax 0522.680617



Progettazione, fabbricazione ed assistenza post-vendita di caldaie a gas, scaldabagni a gas e relativi accessori

SETTORE RICERCA, CERTIFICAZIONE E VERIFICA  
DIPARTIMENTO CERTIFICAZIONE E CONFORMITA' DI PRODOTTI ED IMPIANTI

Spett.le IMMERGAS S.p.A.  
Via Cisa Ligure, 95  
42041 Brescello - RE-

I.S.P.E.S.I.	
Dipartimento Certificazione e Conformità di Prodotti e Impianti	
20 GIU. 2012	
A00-09/00	02873 / 12
Corrispondenza in	- A / A

UFF.  
N.  
RIF.  
DEL  
ROMA,

OGGETTO: Generatori di calore di tipo modulare denominati **ARES CONDENSING 32, 50, 115**

Si fa riferimento alla richiesta del 18/04/2012, intesa ad ottenere l'autorizzazione ad installare per i generatori di calore indicati in oggetto, i dispositivi di sicurezza protezione e controllo previsti dalla Raccolta "R" capitoli R.3.A e R.3.B entro un metro sulla tubazione di mandata immediatamente a valle dell'ultimo modulo.

Trattasi di generatori o moduli marca **IMMERGAS**, a basamento costituiti da due o tre elementi:

**ARES CONDENSING 32**

**ARES CONDENSING 50**

**ARES CONDENSING 115**

Gli apparecchi sono generatori termici modulari per riscaldamento, premiscelati a condensazione con gestione totale tramite microprocessore. Per la loro filosofia costruttiva e di conformazione, si prestano ad essere utilizzati come moduli per la costituzione di generatori di calore di elevata potenzialità, con lo scopo di avere una potenza installata ottimale sia per il rendimento complessivo di impianto che per il rispetto delle norme sull'inquinamento ambientale.

Ciascun elemento o modulo possiede tutti i dispositivi previsti dalle disposizioni R.3.F. della Raccolta "R" edizione 2009. La valvola di sicurezza certificata ISPEL viene installata direttamente sul singolo generatore. Nel caso ritenuto necessario è consentita l'intercettazione del singolo generatore con l'inserimento di una valvola a due vie sul ritorno ed una valvola a tre vie sulla mandata in modo da garantire in qualunque situazione l'espansione del fluido termovettore.

Tenuto conto dei risultati positivi delle verifiche e prove espletate presso il laboratorio della società IMMERGAS S.p.A., si ritiene che più elementi o moduli sopra specificati, installati singolarmente oppure in batteria, in una combinazione qualsiasi tra i modelli sopra indicati, possono essere considerati come unico generatore di calore ed i dispositivi di sicurezza, protezione e controllo di cui ai capitoli R.3.A. ed R.3.B. della Raccolta "R" possono essere sistemati immediatamente a valle dell'ultimo modulo entro una distanza all'esterno del mantello di rivestimento non superiore a 1 metro, sempre che la distanza tra ciascun modulo non sia superiore ad un metro.

Il Direttore del Dipartimento  
(Dott. ing. Paolo GIACOBBO SCAVO)

ST