

Istruzioni d'uso

# Caldaie murali a gas a condensazione **CERAPURSMART**

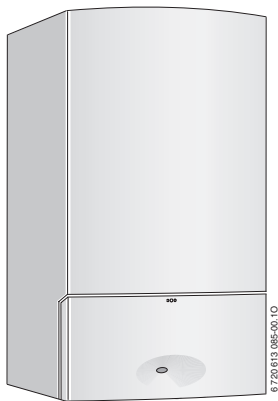

**ZSB 14-3 C ...**  
**ZSB 22-3 C ...**  
**ZWB 24-3 C ...**  
**ZWB 28-3 C ...**

6 720 614 146 IT (2007/07)

 **JUNKERS**  
Gruppo Bosch



---

# Indice

<b>1</b>	<b>Avvertenze e spiegazione dei simboli</b>	<b>4</b>
1.1	Avvertenze	4
1.2	Spiegazione dei simboli presenti nel libretto	6
<b>2</b>	<b>Apertura dello sportello del pannello di controllo</b>	<b>7</b>
<b>3</b>	<b>Pannello di controllo</b>	<b>8</b>
<b>4</b>	<b>Messa in funzione dell'apparecchio</b>	<b>10</b>
<b>5</b>	<b>Messa in funzione dell'apparecchio</b>	<b>15</b>
5.1	Accensione e spegnimento della caldaia	16
5.2	Impostazione del riscaldamento	17
5.3	Impostazione della temperatura ambiente	19
5.4	Apparecchi ZSB con bollitore: impostazione della temperatura acqua calda	20
5.5	Apparecchi ZW... - Impostazione temperatura acqua calda sanitaria	22
5.6	Funzionamento in posizione estiva (solo produzione di acqua calda)	24
5.7	Protezione antigelo	25
5.8	Funzione «blocco tasti»	27
5.9	Blocco di funzionamento	28
5.10	Disinfezione termica del bollitore acqua calda sanitaria abbinato alla caldaia	30
5.11	Visualizzazioni nel display	32
<b>6</b>	<b>Indicazioni sul risparmio</b>	<b>33</b>
<b>7</b>	<b>Informazioni generali</b>	<b>36</b>
<b>8</b>	<b>Breve guida per l'uso</b>	<b>38</b>

# 1 Avvertenze e spiegazione dei simboli

## 1.1 Avvertenze

### In caso di odore di gas

- ▶ Non attivare interruttori elettrici.
- ▶ Chiudere il rubinetto del gas (→ pagina 8 e 9).
- ▶ Aprire le finestre.
- ▶ Spegnerne eventuali fiamme accese.
- ▶ Telefonare a l'azienda del Gas **dall'esterno** del locale d'installazione.

### In caso di odore di gas combusti

- ▶ Spegnerne l'apparecchio (→ pagina 16).
- ▶ Aprire le finestre.
- ▶ Chiamare un tecnico qualificato.

### Installazione, interventi di manutenzione

- ▶ L'installazione nonchè eventuali interventi sull'apparecchio devono essere effettuati esclusivamente da aziende abilitate ai sensi della legislazione vigente.
- ▶ Non è consentito modificare i componenti del condotto aspirazione/scarico.
- ▶ **Con caldaie funzionanti con condotto di scarico di tipo B<sub>23</sub> e B<sub>33</sub>**: non chiudere o rimpicciolire le aperture di ventilazione delle porte, finestre e pareti. In caso d'installazione di finestre a chiusura ermetica garantire l'aerazione di aria comburente.

### **Disinfezione termica**

- ▶ **Durante la fase di disinfezione termica del bollitore, l'acqua raggiunge temperature oltre 60°C con relativo pericolo di scottature!**

È assolutamente importante tenere sotto controllo questa funzione che deve comunque essere di breve durata.

### **Manutenzione**

- ▶ In conformità a quanto richiesto dalla legislazione vigente, l'utente è tenuto a far eseguire regolarmente la manutenzione dell'apparecchio per garantirne un funzionamento affidabile e sicuro.
- ▶ Consigliamo di effettuare la manutenzione dell'apparecchio una volta all'anno.
- ▶ Si consiglia di stipulare un contratto di manutenzione con un Servizio di Assistenza Tecnica autorizzato Junkers!

### **Prodotti esplosivi e facilmente infiammabili**

- ▶ Non conservare o impiegare nelle vicinanze dell'apparecchio materiali infiammabili (carta, diluenti, vernici ecc.).

### **Aria comburente**

- ▶ Per evitare fenomeni di corrosione l'aria comburente non deve essere contaminata da sostanze aggressive.
- ▶ Sono considerati fortemente corrosivi gli idrocarburi alogenati, sostanze contenenti cloro o fluoro (ad es. solventi, vernici, collanti, gas propellenti e detersivi per la casa).

## 1.2 Spiegazione dei simboli presenti nel libretto



Gli avvisi per la sicurezza vengono contrassegnati nel testo con un triangolo di avvertimento su sfondo grigio.

Parole di avvertimento contraddistinguono il livello di rischio che si presenta quando non vengono presi i provvedimenti per la riduzione dei danni.

- **Prudenza** significa, che possono verificarsi danni lievi alle cose.
- **Avvertimento** significa che possono verificarsi danni lievi alle persone e danni gravi alle cose



Le **avvertenze** sono contrassegnate nel testo con il simbolo indicato qui a sinistra. Sono delimitate da linee orizzontali sopra e sotto il testo.

---

Le avvertenze contengono importanti informazioni per i casi in cui non vi sono pericoli per le persone o per l'apparecchio.

## 2 Apertura dello sportello del pannello di controllo

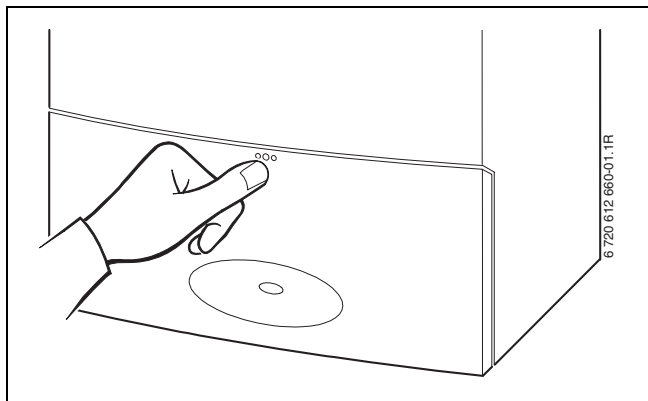

Fig. 1

### 3 Pannello di controllo

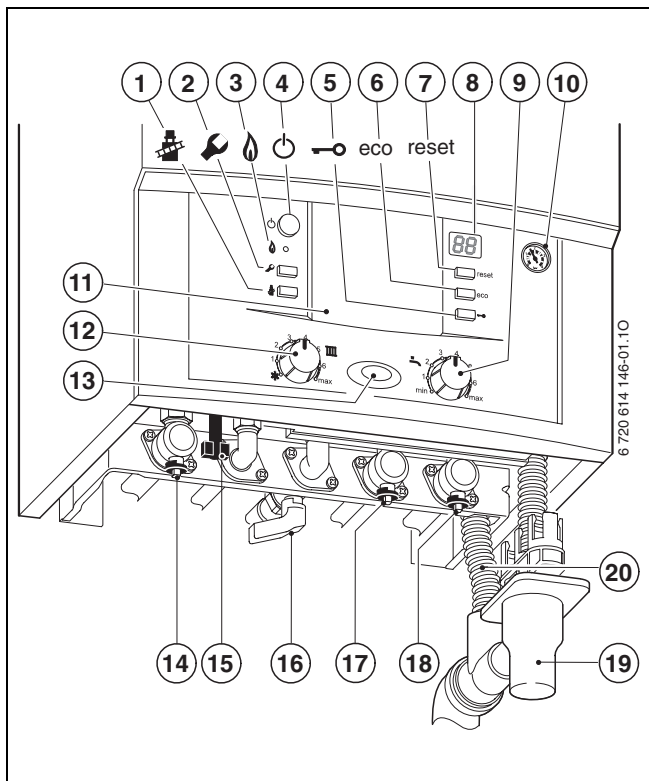



Fig. 2



- 1** Tasto funzione «spazzacamino» (vedere istruzioni di installazione)
- 2** Tasto funzione «servizio tecnico» (vedere istruzioni di installazione)
- 3** Spia di segnalazione bruciatore acceso
- 4** Interruttore principale
- 5** Tasto funzione «blocco tasti»
- 6** Tasto funzione «eco»
- 7** Tasto di sblocco «reset»
- 8** Display digitale multifunzione
- 9** Selettore temperatura acqua calda sanitaria
- 10** Manometro riscaldamento
- 11** Alloggiamento termoregolazione (accessorio)
- 12** Selettore temperatura di mandata riscaldamento
- 13** Spia di segnalazione acceso/spento ed anomalie
- 14** Rubinetto mandata riscaldamento
- 15** Rubinetto di riempimento circuito riscaldamento riscaldamento per ZWB/ZWBR (raffigurato in posizione «chiuso»)
- 16** Rubinetto gas (chiuso)
- 17** Rubinetto ingresso acqua fredda (ZWB/ZWBR) (o ritorno dal bollitore con caldaia ZSB...)
- 18** Rubinetto ritorno riscaldamento
- 19** Sifone di scarico (accessorio)
- 20** Tubo di scarico valvola sicurezza



I pulsanti  (1) e  (2) sono riservati esclusivamente al personale abilitato Junkers.

---

## 4 Messa in funzione dell'apparecchio

### Apertura del rubinetto del gas

- ▶ Ruotare la manopola del rubinetto fino a che non sia in posizione parallela ai raccordi di collegamento.

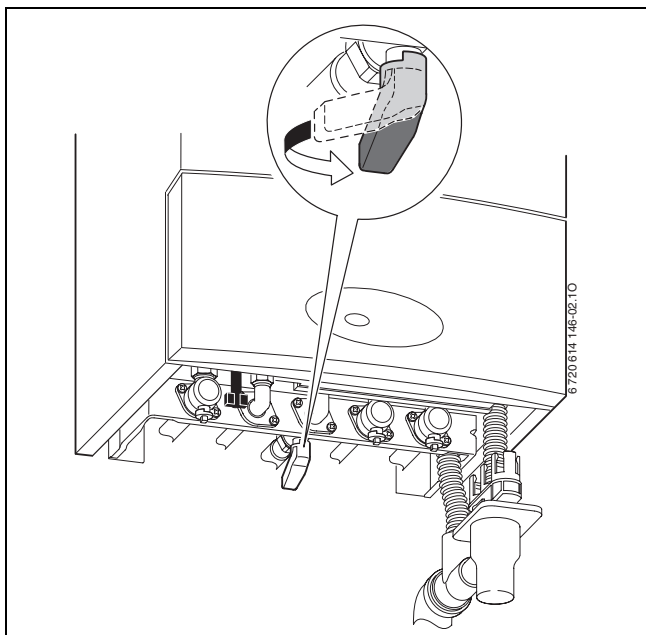

Fig. 3

### Apertura dei rubinetti di mandata/ritorno riscaldamento ed ingresso acqua fredda sanitaria

- ▶ Aprire i due rubinetti di mandata/ritorno riscaldamento e ingresso acqua fredda sanitaria, posizionandoli come da disegno (con l'intaglio trasversale rispetto alla direzione di flusso = chiuso) usando una chiave fissa di misura corrispondente.

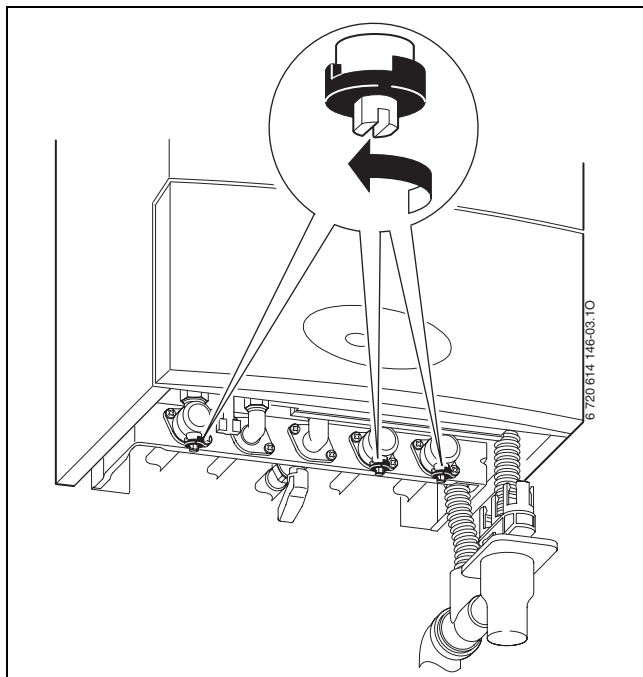

Fig. 4

### **Controllare la pressione dell'acqua del circuito di riscaldamento**

- ▶ Ad impianto freddo la lancetta del manometro deve trovarsi fra 1 e 2 bar (→ fig. 5).
- ▶ Se la lancetta si trova al di sotto di 1 bar, procedere al riempimento agendo tramite il rubinetto di riempimento (19) fino a quando la lancetta indicherà una pressione compresa tra 1 e 2 bar.
- ▶ Nel caso sia necessario un valore d'impostazione diverso, tale valore vi verrà comunicato dal vostro esperto di fiducia.
- ▶ Con l'impianto alla temperatura massima di mandata, la **pressione** non dovrà mai superare i 3 bar; qualora ciò avvenisse la valvola di sicurezza scaricherebbe acqua dal tubo (20).

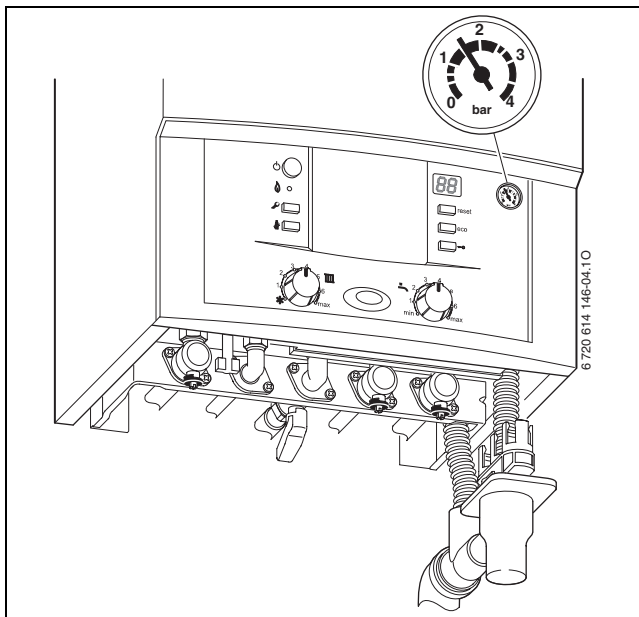

Fig. 5

### Riempimento della caldaia (lato riscaldamento)

Sicuramente l'installatore Vi ha indicato come eseguire il riempimento. In caso contrario, rivolgersi alla ditta installatrice. Il rubinetto di riempimento si trova nella parte inferiore a sinistra della caldaia (→ fig. 6).

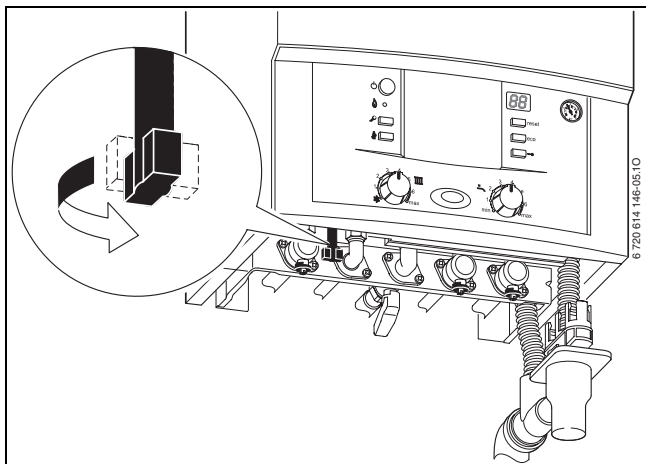

Fig. 6



**Prudenza:** L'apparecchio può essere danneggiato.

- ▶ Riempire solo ad apparecchio freddo.

## 5 Messa in funzione dell'apparecchio

Le presenti istruzioni d'uso si riferiscono soltanto all'apparecchio. A seconda della centralina climatica collegata alcune funzioni possono presentare differenze.

Una termoregolazione può offrire le possibilità seguenti:

- Centralina climatica installata direttamente nell'apparecchio, → pagina 8, pos 11.
- Centralina climatica installata a parete.
- Cronotermostati modulanti o Cronotermostati ON/OFF



Prestare quindi attenzione alle istruzioni di funzionamento della centralina climatica abbinata.

---

## 5.1 Accensione e spegnimento della caldaia

### Messa in servizio

- ▶ Accendere l'apparecchio premendo l'interruttore principale. La spia di funzionamento blu si illumina e il display mostra la temperatura di mandata dell'acqua di riscaldamento.

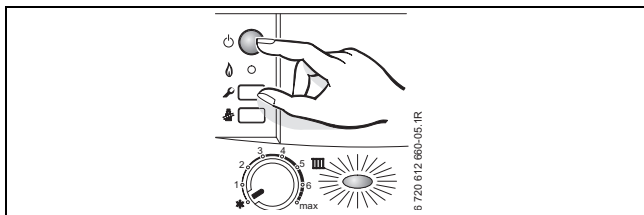



Fig. 7



Se nel display compare il simbolo  alternativa-  
mente alla temperatura di mandata, il normale  
programma di riempimento sifone è in funzione.

---

Il programma garantisce il riempimento del sifone interno raccogli-  
condensa dopo l'installazione dell'apparecchio e dopo un lunga  
sosta dello stesso. Durante il programma di riempimento sifone  
l'apparecchio viene mantenuto per 15 minuti alla minima potenza.

### Messa fuori servizio della caldaia

- ▶ Spegnere l'apparecchio tramite l'interruttore principale. La spia di funzionamento blu si spegne.
- ▶ Se l'apparecchio deve rimanere a lungo fuori servizio, prestare attenzione alla protezione antigelo (→ capitolo 5.7).



## 5.2 Impostazione del riscaldamento

La temperatura di mandata è regolabile tra 35 °C e 90 °C.



Si raccomanda in abbinamento ad un impianto a pavimento di non superare la temperatura massima consentita dalla pavimentazione.

---

- ▶ Ruotare il regolatore temperatura di mandata **III** per regolare la temperatura max. di mandata in base all'impianto. Si consiglia l'impostazione delle seguenti temperature di mandata in funzione del tipo di impianto:
    - Posizione di minimo **1** (ca. 35 °C)
    - Posizione **2** (ca. 43 °C) ad es. per impianto a bassa temperatura
    - Posizione **6** (ca. 75 °C) ad es. per circuito riscaldamento normale
    - Posizione **max** (ca. 90 °C) ad es. per impianto termoventilante
- A pagina 18, tabella 1 sono indicate le varie posizioni del selettore con le relative temperature di mandata.

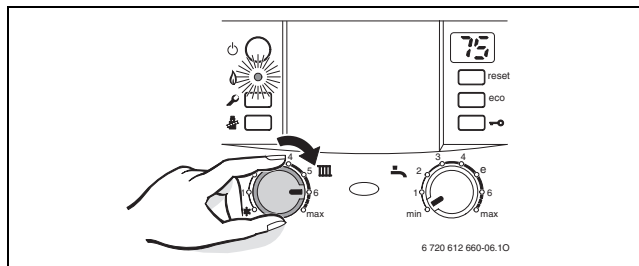

Fig. 8

Quando il bruciatore è in funzione la spia **verde** si illumina.

Posizione selettore temperatura di mandata	Temperatura media di mandata
1	ca. 35°C
2	ca. 43°C
3	ca. 50°C
4	ca. 60°C
5	ca. 67°C
<b>6</b>	<b>ca. 75°C</b>
max	ca. 90 °C

Tab. 1

## 5.3 Impostazione della temperatura ambiente



Prestare attenzione alle istruzioni di funzionamento della centralina climatica utilizzata.

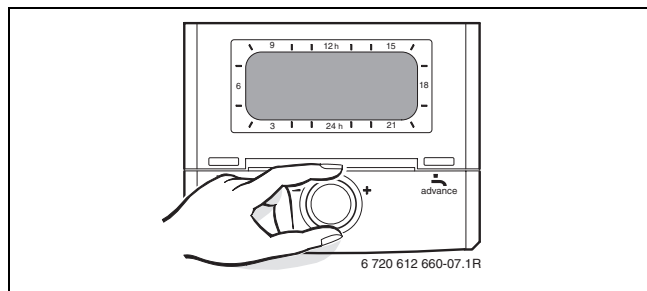



Fig. 9

- ▶ Impostare la curva di riscaldamento presso l'eventuale centralina climatica in funzione della temperatura ambiente desiderata.
- ▶ Posizionare il selettore di temperatura dell'eventuale cronotermostato, sul valore della temperatura ambiente desiderata.

## 5.4 Apparecchi ZSB con bollitore: impostazione della temperatura acqua calda

- ▶ Impostare la temperatura dell'acqua calda sanitaria con l'apposito selettore  .  
La temperatura impostata lampeggia per 30 secondi sul display.

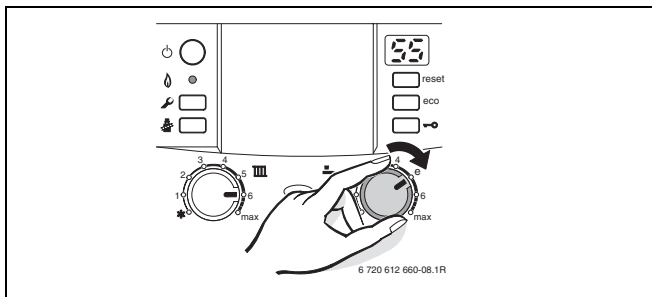



Fig. 10



### **Avvertenza:** rischio di ustioni!

- ▶ Nel normale funzionamento impostare una temperatura non superiore ai 60°C.
- ▶ Per la disinfezione termica, impostare la massima temperatura di 70 °C per un breve periodo (→ pagina 30).

<b>Posizione selettore temperatura acqua calda sanitaria</b> 	<b>Temperatura acqua calda</b>
min	ca. 15 °C (protezione antigelo)
e	ca. 55°C
max	ca. 70°C

Tab. 2

### Tasto «eco»

Premendo e mantenendo premuto il tasto «eco», fino a quando s'illumina, si attiva la funzione **ECO**. Per la funzione **COMFORT**, mantenere premuto il tasto «eco» fino a che sia spento.

### Funzione COMFORT, tasto «eco» spento (Impostazione standard)

In caso di funzione COMFORT il bollitore ha la precedenza di funzionamento sul riscaldamento dei caloriferi. La caldaia inizia a riscaldare quindi il bollitore, fino alla temperatura impostata. Successivamente la caldaia passerà in funzione riscaldamento.

### Funzione ECO, tasto «eco» acceso

In tale condizione, in caso di richiesta sia da parte del bollitore che da parte dell'impianto, l'apparecchio funziona alternativamente per 10 minuti lato bollitore e 10 minuti lato riscaldamento.

## 5.5 Apparecchi ZW... - Impostazione temperatura acqua calda sanitaria

- Impostare la temperatura dell'acqua calda sanitaria con l'apposito selettore  .

La temperatura impostata lampeggia per 30 secondi sul display.

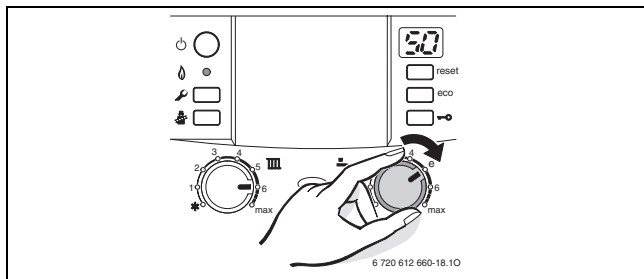



Fig. 11

Posizione selettore temperatura acqua calda sanitaria 	Temperatura acqua calda
min	ca. 40°C
e	ca. 50°C
max	ca. 60°C

Tab. 3

### **Tasto «eco»**

Premendo e mantenendo premuto il tasto «eco», fino a quando s'illumina, si attiva la funzione **ECO**. Per la funzione **COMFORT**, mantenere premuto il tasto «eco» fino a che sia spento.

### **Funzione COMFORT, tasto «eco» spento (Impostazione standard)**

L'acqua sanitaria contenuta nello scambiatore a piastre viene costantemente mantenuta alla temperatura desiderata mediante suo **preriscaldamento continuo**. Ciò garantisce acqua calda a temperatura costante già nelle fasi iniziali del prelievo.

### **Funzionamento ECO, con tasto «eco» acceso e selettore di temperatura riscaldamento in posizione inverno**

In questa modalità si ottiene una funzione automatica impostata di fabbrica che consente all'apparecchio di preriscaldare l'acqua sanitaria ad una temperatura inferiore rispetto a quando il tasto «eco» è spento. Ciò permette, nei periodi invernali, di iniziare un eventuale funzionamento sanitario con acqua a temperatura superiore a quella dell'acquedotto. Con il selettore di temperatura in posizione estate, questa funzione è disattivata.

- **Preriscaldamento a richiesta mediante il rubinetto di un'utenza**

In modalità d'esercizio ECO è possibile ottenere la modalità di esercizio comfort aprendo (per qualche secondo) e richiudendo, un rubinetto d'acqua calda presso una utenza qualsiasi. L'acqua sanitaria presente in caldaia si riscalda raggiungendo il valore di temperatura impostato presso il selettore sanitario. Qualche istante dopo, l'acqua calda sarà subito disponibile, per il prelievo.

- **Funzione ECO, con tasto «eco» acceso e selettore di temperatura riscaldamento in posizione estate (funzionamento tradizionale)**

L'acqua sanitaria presente in caldaia non è preriscaldata.

All'apertura di un rubinetto d'acqua calda (senza chiuderlo) inizia il funzionamento sanitario. In questa funzione, il tempo di attesa per ottenere l'acqua calda risulterà più lungo.



La modalità di produzione d'acqua calda con preriscaldamento a richiesta, permette di ridurre notevolmente i consumi di acqua e di gas.

---

## 5.6 Funzionamento in posizione estiva (solo produzione di acqua calda)

Con centralina climatica

- ▶ Non regolare il selettore riscaldamento presso la caldaia durante i periodi estivi. La sonda di temperatura esterna, disinserisce automaticamente il funzionamento del riscaldamento

Con termostato ambiente<sup>1</sup>

- ▶ Ruotare il selettore di temperatura di mandata riscaldamento tutto a sinistra. Il riscaldamento è disinserito e la funzione sanitaria rimane attiva.
- ▶ La tensione (230 V) nell'apparecchio è comunque presente e disponibile per il termostato o l'orologio programmatore.

---

1. NB: il termostato ambiente TRZ 12-2 è alimentato da batterie proprie



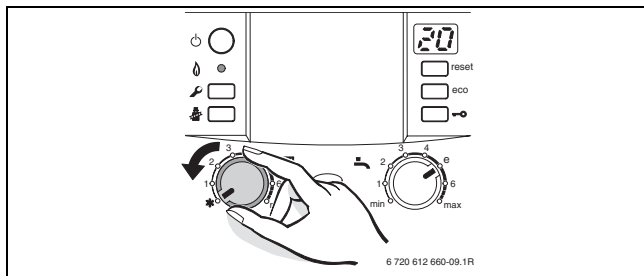

Fig. 12



**Avvertenza:** pericolo di congelamento dell'impianto di riscaldamento.

In posizione estiva la protezione antigelo è attiva solo per l'apparecchio e non per l'impianto di riscaldamento.

Per ulteriori informazioni, fare riferimento alle istruzioni per l'uso del termostatore ambiente.

## 5.7 Protezione antigelo

Non disinserire la tensione 230 V e garantire l'alimentazione gas.  
Protezione antigelo per il riscaldamento:

- ▶ Lasciare il riscaldamento acceso con il selettore di temperatura di mandata riscaldamento  almeno in posizione 1.

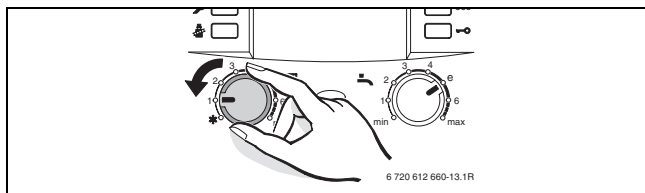



Fig. 13

- ▶ Se l'apparecchio viene spento, mescolare una sostanza anti-gelo all'acqua di riscaldamento (vedere istruzioni di installazione) e svuotare il circuito dell'acqua calda sanitaria.

Protezione antigelo in caso di bollitori:

- ▶ ruotare il selettore temperatura acqua calda sanitaria  tutto a sinistra (15 °C).

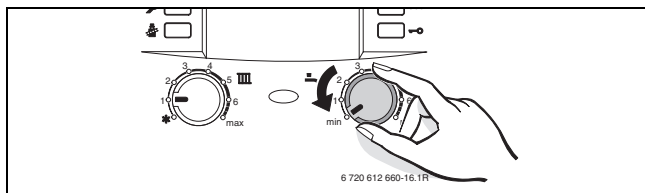

Fig. 14

## 5.8 Funzione «blocco tasti»

Con la funzione «blocco tasti» è possibile rendere inattivi:

- il selettore di temperatura di mandata
- il selettore temperatura acqua calda sanitaria
- tutti i tasti funzionali ad eccezione dell'interruttore principale e del tasto funzione «spazzacamino»

In questo modo si evitano accidentali manomissioni.

Per attivare la funzione «blocco tasti»:

- ▶ mantenere premuto il tasto, indicato in figura 15, finché sul display non viene visualizzato il simbolo .

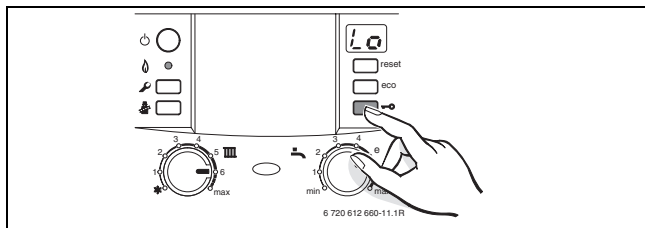

Fig. 15

Per disattivare la funzione «blocco tasti»:

- ▶ mantenere premuto il tasto, indicato in figura 15, finché sul display non viene mostrata soltanto la temperatura di mandata del riscaldamento.

## 5.9 Blocco di funzionamento

Durante il funzionamento possono verificarsi delle anomalie, in questo caso l'apparecchio si ferma in «blocco di sicurezza».

Se si verifica un'anomalia, viene emessa una segnalazione acustica intermittente e la spia di funzionamento lampeggia.



Premere un tasto per disattivare la segnalazione acustica.

---

Se il display indica una disfunzione ed il tasto di sblocco «reset» s'illumina ad intermittenza.

In questo caso:

- ▶ mantenere premuto il tasto di sblocco «reset» fino a quando sul display appare il simbolo  .  
L'apparecchio si riattiva e sul display appare la temperatura attuale di mandata.

Se il tasto di sblocco «reset» non presenta intermittenza luminosa:

- ▶ spegnere e riaccendere l'apparecchio.  
L'apparecchio riprende il funzionamento e sul display viene visualizzata la temperatura di mandata del circuito riscaldamento.

Se lo stato di blocco permane:

- ▶ chiamare un tecnico abilitato ai sensi di legge oppure un Centro di Assistenza autorizzato Junkers.



Una panoramica delle visualizzazioni del display è disponibile a pagina 32.

---

## 5.10 Disinfezione termica del bollitore acqua calda sanitaria abbinato alla caldaia

La disinfezione termica deve includere l'intero sistema dell'acqua calda sanitaria compresi tutti i punti di prelievo.



**Avvertenza:** pericolo di ustioni!

Il contatto con acqua bollente può provocare gravi ustioni.

- ▶ Eseguire la disinfezione termica solo al di fuori dei normali orari di funzionamento.
  
- ▶ Chiudere i punti di prelievo dell'acqua calda.
- ▶ Avvisare le persone, abitualmente presenti nell'abitazione, del rischio di ustioni.
- ▶ In caso di termoregolatori muniti di programmatore per acqua calda, regolare, se necessario, l'orario e la temperatura dell'acqua calda affinché la funzione di disinfezione termica possa essere avviata.
- ▶ Se sull'impianto di acqua calda sanitaria, è presente la pompa di ricircolo sanitario, attivarla in regime di funzionamento continuo.

- ▶ Ruotare il selettore di temperatura dell'acqua calda completamente a destra (circa 70°C).

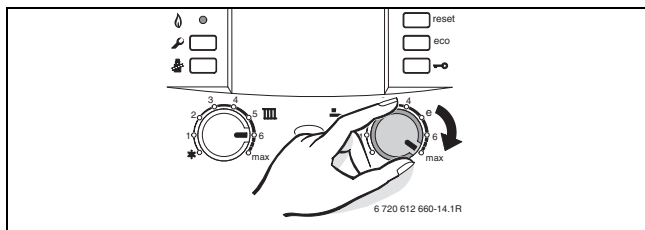







Fig. 16

- ▶ Attendere finché viene raggiunta la massima temperatura sanitaria.
- ▶ Erogare acqua, iniziando dal punto di prelievo di acqua calda più vicino, fino a quello più lontano. Continuare l'erogazione fino a far fuoriuscire l'acqua ad una temperatura di 70 °C, per tre minuti.
- ▶ Impostare nuovamente il selettore di temperatura dell'acqua calda, la pompa di ricircolo sanitario ed il termoregolatore ambiente, sulle posizioni di funzionamento abituale.



In alcune centraline climatiche è possibile programmare la disinfezione termica per un orario definito; vedere le istruzioni d'uso della centralina climatica.

## 5.11 Visualizzazioni nel display

Display	Descrizione
	Avviso di manutenzione della caldaia
	Blocco tasti attivo
	Programma di riempimento sifone interno, attivo
	Funzione di sfiato attiva
	Aumento troppo rapido della temperatura di mandata. La modalità di riscaldamento viene interrotta per due minuti.
	Funzione di essiccazione gettata. Se nella centralina climatica è attiva la funzione di essiccazione della soletta, vedere le istruzioni d'uso della centralina.

Tab. 4



## 6 Indicazioni sul risparmio

### **Riscaldare in modo economico**

Le caldaie modulanti Junkers, sono costruite in modo tale da ridurre al minimo il consumo di gas e l'inquinamento ambientale, offrendo all'utente il massimo comfort. La quantità di gas erogata al bruciatore è stabilita dall'effettivo fabbisogno energetico dell'impianto. Quando la richiesta di calore è inferiore, il bruciatore modula riducendo la potenza termica. Grazie alla modulazione continua si riducono gli sbalzi di temperatura e la distribuzione di calore nei locali viene regolarizzata. In tal modo il consumo di gas dell'apparecchio risulta inferiore a quello di un comune apparecchio sprovvisto di modulazione.

### **Revisione/manutenzione**

Per un risparmio di gas a lungo periodo e per un ottimale protezione dell'ambiente, suggeriamo di sottoscrivere un contratto con un Centro di assistenza tecnica, autorizzato, ai fini delle operazioni di manutenzione ordinaria e straordinaria.

### **Regolazione riscaldamento**

Come previsto dalla legislazione vigente è d'obbligo un sistema di regolazione del riscaldamento mediante termostato ambiente, centralina climatica o valvole termostatiche presso i radiatori.

Per ulteriori informazioni, fare riferimento alle istruzioni per l'uso del termoregolatore ambiente.

### **Valvole termostatiche**

Aprire completamente le valvole termostatiche, affinché possa essere raggiunta la rispettiva temperatura ambiente prescelta. Solo se tale temperatura non viene raggiunta dopo un lungo lasso di tempo, cambiare la temperatura ambiente prescelta presso il regolatore climatico per l'ambiente.

### **Impianto di riscaldamento a pannelli radianti a pavimento**

Impostare la temperatura di mandata all'impianto secondo le istruzioni del produttore dell'impianto a pannelli. Non superare tale temperatura.

### **Aerazione**

Non lasciare finestre socchiuse per aerare i locali. In tal modo si sottrae costantemente calore all'ambiente, senza migliorare la qualità dell'aria. Consigliamo di aerare l'ambiente, per un breve periodo, aprendo completamente le finestre.

Durante l'aerazione è consigliato di disattivare la funzione riscaldamento.

### **Acqua calda sanitaria**

Un buon risparmio si ottiene impostando il selettore sanitario in una posizione che permetta di evitare miscele ai rubinetti, tra acqua calda e fredda. La modalità di produzione di acqua calda con preriscaldamento a richiesta permette di ridurre notevolmente i consumi di gas e d'acqua.

### **Pompa di ricircolo sanitario**

In base alle esigenze individuali, impostare un'eventuale pompa di ricircolo sanitario con un programma orario (ad es. il mattino, il pomeriggio, la sera).

Ulteriori informazioni potranno esserVi fornite dal Vs. Installatore di fiducia, o dal Servizio di Assistenza Tecnica Junkers. Per conoscere il recapito del Servizio di Assistenza Tecnica Junkers più vicino a Voi telefonate al N. verde 800 - 82 80 66 oppure visitate il sito Internet [WWW.junkers.it](http://WWW.junkers.it).

## 7 Informazioni generali

### Pulizia del mantello

Per la pulizia del mantello utilizzare un panno umido. Non utilizzare sostanze chimiche aggressive.

### Conservare le istruzioni per l'uso



Dopo la lettura della breve guida per l'uso (→ capitolo 8), questa può essere ripiegata e inserita, insieme alle istruzioni per l'uso, nello scomparto sottoillustrato.

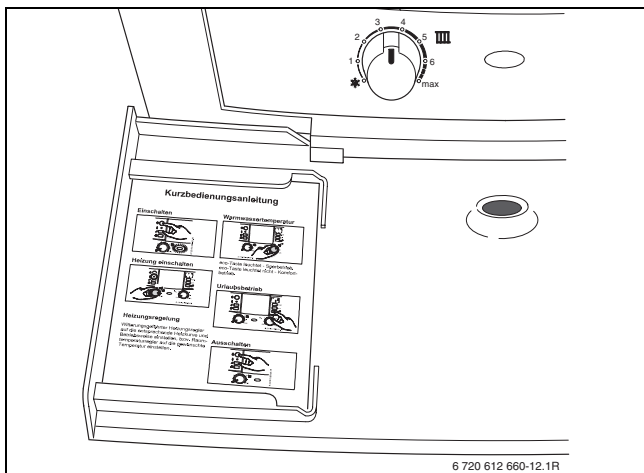

Fig. 17

### **Dati dell'apparecchio**

Se si contatta il servizio clienti è opportuno fornire indicazioni precise in merito al proprio apparecchio. Le informazioni necessarie sono riportate nella targhetta di omologazione o sull'etichetta adesiva relativa al tipo di apparecchio, nello sportello.

CerapurSmart (ad es. ZSB 22-3C...)

.....

Data di produzione (FD)

.....

Data di messa in funzione:

.....

## 8 Breve guida per l'uso

### Messa in servizio

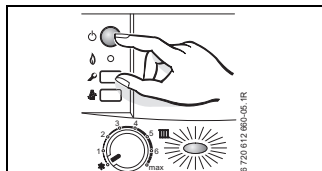

### Temperatura acqua calda sanitaria



**Avvertenza:** rischio di ustioni!

► Si consiglia di non oltrepassare la posizione «e» con il selettore di temperatura sanitaria.

### Impostazione del riscaldamento

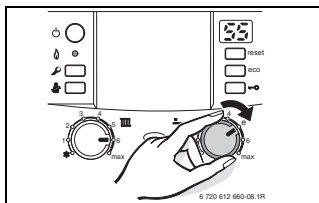
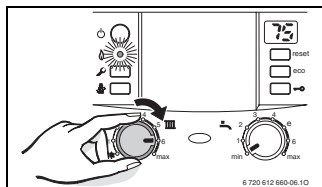

### Impostazione della temperatura ambiente

Ruotare il selettore del riscaldamento posizionandolo sulla temperatura preferita oppure impostare le modalità di esercizio della centralina climatica o termostato ambiente in relazione ai programmi di riscaldamento desiderati.

Il tasto **eco** si illumina – modalità di risparmio energetico.

Il tasto **eco** non si illumina – modalità Comfort.

### Protezione antigelo

### Funzione «blocco tasti»

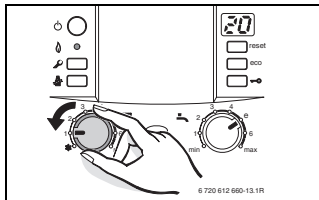
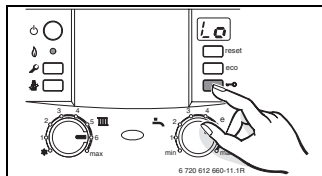

## Note



Robert Bosch S.p.A.  
Settore Termotecnica  
20149 Milano  
Via M. A. Colonna 35

Tel.: 02 / 36 96.1  
Fax: 02 / 36 96.25 61

[www.junkers.it](http://www.junkers.it)