

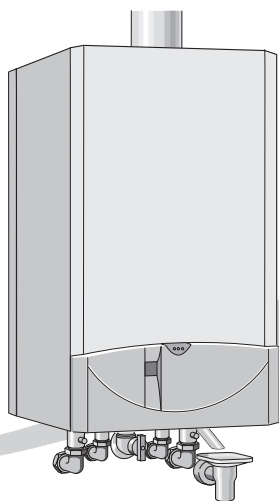

mégalis
LowNox

N GVX 24-1H



Manuale d'uso

**Caldia murale a gas con produzione
di acqua calda sanitaria a basse emissioni inquinanti
con bruciatore raffreddato ad acqua**



Modelli e brevetti depositati Réf. : 6 720 613 589 (2006/10)

Indice

Avvertenze	3
Spiegazione dei simboli presenti nel libretto	4
1 Pannello di controllo	5
2 Messa in funzione dell'apparecchio	6
2.1 Prima della messa in servizio	6
2.2 Accensione e spegnimento della caldaia	8
2.3 Impostazione del riscaldamento	9
2.4 Impostazione della temperatura ambiente	9
2.5 Impostazione della temperatura acqua calda	10
2.6 Funzionamento estivo (solo produzione acqua calda sanitaria)	12
2.7 Protezione antigelo	12
2.8 Apparecchio in «blocco di sicurezza»	13
3 Indicazioni sul risparmio	14
4 Informazioni generali	17
5 Breve guida per l'uso	18

Avvertenze

In caso di odore di gas

- ▶ Non attivare interruttori elettrici.
- ▶ Chiudere il rubinetto del gas (pos. 172, pag. 5).
- ▶ Aprire le finestre.
- ▶ Spegnerne eventuali fiamme accese.
- ▶ Telefonare a l'azienda del Gas **dall'esterno** del locale d'installazione.

In caso di odore di gas combustivi:

- ▶ Spegnerne l'apparecchio (vedere pag. 8).
- ▶ Aprire le finestre.
- ▶ Chiamare un tecnico qualificato.

Installazione, interventi di manutenzione

- ▶ L'installazione nonché eventuali interventi sull'apparecchio devono essere effettuati esclusivamente da aziende abilitate ai sensi della legislazione vigente.
- ▶ Non è consentito modificare i componenti del condotto scarico fumi.
- ▶ Non chiudere o rimpicciolire le aperture di ventilazione delle porte, finestre e pareti. In caso d'installazione di finestre a chiusura ermetica garantire l'aerazione di aria comburente.

Manutenzione

- ▶ In conformità a quanto richiesto dalla legislazione vigente, l'utente è tenuto a far eseguire regolarmente la manutenzione dell'apparecchio per garantirne un funzionamento affidabile e sicuro.
- ▶ Consigliamo di far eseguire la manutenzione dell'apparecchio una volta all'anno.
- ▶ Si consiglia di stipulare un contratto di manutenzione con un servizio di assistenza tecnica autorizzato e.l.m. leblanc.
- ▶ Utilizzare soltanto parti di ricambio originali!

Spiegazione dei simboli presenti nel libretto

Prodotti esplosivi e facilmente infiammabili

- ▶ Non conservare o impiegare nelle vicinanze dell'apparecchio materiali infiammabili (carta, diluenti, vernici ecc.).

Aria comburente

- ▶ Per evitare fenomeni di corrosione l'aria comburente non deve essere contaminata da sostanze aggressive.
- ▶ Sono considerati fortemente corrosivi gli idrocarburi alogenati, sostanze contenenti cloro o fluoro (ad es. solventi, vernici, collanti, gas propellenti e detergenti per la casa).

Spiegazione dei simboli presenti nel libretto



Gli **avvisi per la sicurezza** vengono contrassegnati nel testo con un triangolo di avvertimento su sfondo grigio.

Parole di avvertimento contraddistinguono il livello di rischio che si presenta quando non vengono presi i provvedimenti per la riduzione dei danni.

- **Avvertimento** significa che possono verificarsi danni lievi alle persone e danni gravi alle cose.
- **Pericolo** significa che potrebbero verificarsi gravi danni alle persone.



Le **avvertenze** sono contrassegnate nel testo con il simbolo indicato qui a sinistra. Sono delimitate da linee orizzontali sopra e sotto il testo.

Le avvertenze contengono importanti informazioni per quei casi, in cui non vi sono pericoli per persone o per l'apparecchio.

1 Pannello di controllo

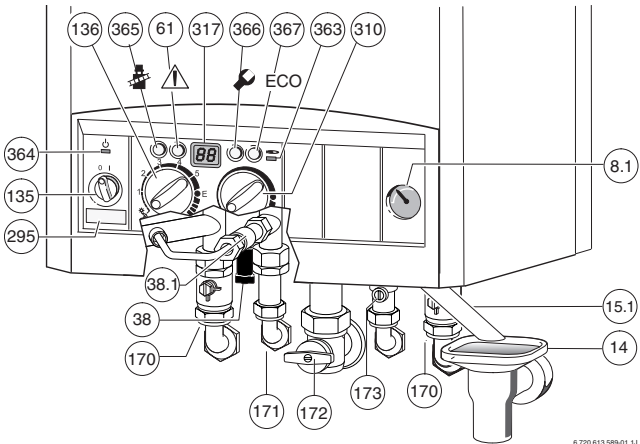

Fig. 1

- 8.1** Manometro
- 14** Sifone di scarico (accessorio opzionale)
- 15.1** Tubo di scarico valvola di sicurezza
- 38** Rubinetto di riempimento (circuitto riscaldamento)
- 38.1** Disconnettore (accessorio opzionale)
- 61** Tasto di sblocco
- 135** Interruttore principale
- 136** Selettore temperatura di mandata
- 170** Saracinesche di manutenzione mandata e ritorno riscaldamento
- 171** Raccordo uscita acqua calda sanitaria
- 172** Rubinetto gas (accessorio opzionale)
- 173** Rubinetto ingresso acqua fredda sanitaria
- 295** Etichetta identificativa apparecchio
- 310** Selettore temperatura acqua calda sanitaria
- 317** Display digitale multifunzione
- 363** Spia di indicazione bruciatore acceso
- 364** Spia di indicazione apparecchio acceso/spento (0/I)
- 365** Tasto funzione spazzacamino
- 366** Tasto servizio tecnico
- 367** Tasto funzione «ECO»

2 Messa in funzione dell'apparecchio

2.1 Prima della messa in servizio

Aprire il rubinetto gas (172)

- ▶ Ruotare la manopola del rubinetto fino a che non sia in posizione parallela ai raccordi di collegamento.

Rubinetti di mandata e ritorno (170)

- ▶ Aprire i due rubinetti di mandata e ritorno riscaldamento, posizionandoli come da disegno (con l'intaglio trasversale rispetto alla direzione di flusso = chiuso) usando una chiave fissa di misura corrispondente.

Valvola di intercettazione acqua fredda (173)

- ▶ Girare il perno a forma quadra con una chiave fissa di misura corrispondente fino a quando l'intaglio sarà in posizione della direzione del flusso (vedere figura sottostante).
Ruotando l'Intaglio in posizione trasversale rispetto alla direzione del flusso il rubinetto è in posizione di «chiuso».

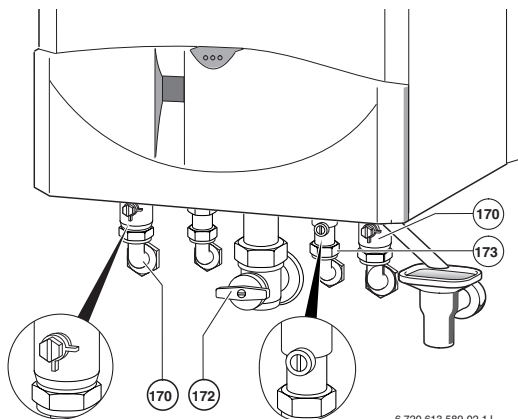

Fig. 2

Controllare la pressione dell'acqua del circuito di riscaldamento



Sicuramente l'installatore Vi ha indicato come eseguire il riempimento. In caso contrario, rivolgersi alla ditta installatrice.

Il rubinetto di riempimento si trova sul fondo della caldaia, fra mandata riscaldamento e uscita acqua calda sanitaria (pag. 5, pos. 38).

- ▶ Ad impianto freddo la lancetta del manometro (nr. 8.1) deve trovarsi fra 1 e 2 bar.
- ▶ Se la lancetta si trova al di sotto di 1 bar, procedere al riempimento agendo tramite il rubinetto succitato fino a quando la lancetta indicherà una pressione compresa tra 1 e 2 bar.
- ▶ Nel caso sia necessario un valore d'impostazione diverso, tale valore vi verrà comunicato dal vostro esperto di fiducia.
- ▶ Con l'impianto alla temperatura massima di mandata, la **pressione non dovrà mai superare i 3 bar**; qualora ciò avvenisse la valvola di sicurezza (15) scaricherebbe acqua dal tubo.

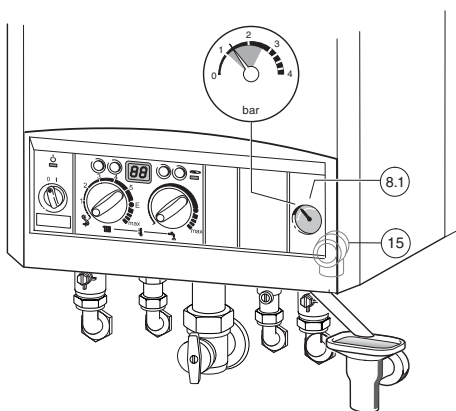

6 720 613 589-03.1J

Fig. 3

Messa in funzione dell'apparecchio

2.2 Accensione e spegnimento della caldaia

Messa in servizio

- ▶ Portare l'interruttore principale in posizione **(I)**.
Il led verde si illumina e di seguito sul display appare l'attuale temperatura di mandata riscaldamento.

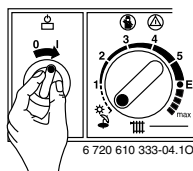

Fig. 4



Ad ogni accensione la potenza del ventilatore viene adattata alla lunghezza del tubo gas combusti. Sul display appare ° che si alterna alla temperatura di mandata. L'adeguamento dura ca. 8 minuti e si ripete automaticamente ogni settimana.

Messa fuori servizio della caldaia

- ▶ Ruotare l'interruttore principale in posizione **(0)**.
La spia luminosa verde si spegne, l'eventuale regolatore climatico collegato alla caldaia si spegnerà, esaurita la sua riserva di carica.
- ▶ Se l'apparecchio deve rimanere a lungo fuori servizio: prestare attenzione alla protezione antigelo (pagina 12).

2.3 Impostazione del riscaldamento

- ▶ Ruotare il selettore d'impostazione della temperatura di mandata riscaldamento **||||**. Si consiglia l'impostazione delle seguenti temperature di mandata in funzione del tipo di impianto:
 - impianto a pavimento p. e. posizione **3** (ca. 50 °C)
 - impianto a radiatori posizione **E** (temperatura di mandata = circa 75 °C)
 - Per impianto di riscaldamento con temperature di mandata fino a 90 °C: posizione **max** (vedere Istruzioni di installazione: «Eliminazione del fermo meccanico»).

Quando il bruciatore è attivo il led rosso si illumina.

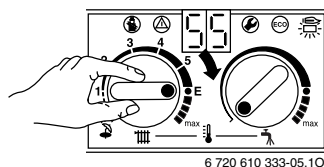

6 720 610 333-05.10

Fig. 5

2.4 Impostazione della temperatura ambiente



Per eseguire un'impostazione corretta attenersi alle istruzioni per l'uso del regolatore climatico utilizzato.

- ▶ Impostare la curva di riscaldamento sulla centralina climatica (TA ...) in funzione della temperatura ambiente desiderata.
- ▶ Posizionare il selettore d'impostazione della temperatura ambiente, del cronotermostato (TRL... oppure TR...), sul valore della temperatura ambiente desiderata.

Messa in funzione dell'apparecchio

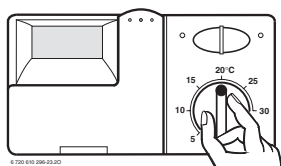



Fig. 6 Esempio: cronotermostato TR...

2.5 Impostazione della temperatura acqua calda

Temperatura acqua calda sanitaria

La temperatura d'acqua calda può essere impostata presso il selettore sanitario  tra ca. 40 °C e 60 °C.

La temperatura di utilizzo non viene visualizzata sul display.

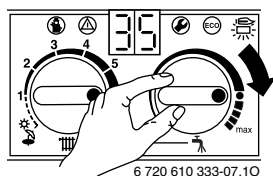





Fig. 7

Posizione della manopola 	Temperatura acqua calda sanitaria
Tutta a sinistra	ca. 40°C
In prossimità del simbolo ●	ca. 55°C
Tutta a destra	ca. 60°C

Tab. 1

Tasto ECO

Premendo e mantenendo premuto il tasto , fino a quando s'illumina, si attiva la funzione **ECO**. Per la funzione **COMFORT**, premere il tasto  fino a che sia spento.

Funzione COMFORT, tasto ECO spento (Impostazione standard)

L'acqua calda sanitaria viene costantemente mantenuta alla temperatura desiderata mediante suo **preriscaldamento continuo**. Ciò garantisce acqua calda a temperatura costante già nelle fasi iniziali del prelievo.

Funzione ECO, tasto ECO acceso

L'acqua calda viene mantenuta a temperatura ridotta. Con il selettore riscaldamento  ruotato completamente a sinistra, l'acqua non viene mantenuta calda.

- **con preriscaldamento a richiesta**

Aperto brevemente e richiudendo il rubinetto dell'acqua calda, l'acqua sanitaria, presente nella caldaia, si riscalda alla temperatura impostata.



- **con funzionamento tradizionale**

Il riscaldamento della temperatura avviene solo nel momento in cui si preleva acqua calda.



La modalità di produzione d'acqua calda con preriscaldamento a richiesta, permette di ridurre notevolmente i consumi di acqua e di gas.

2.6 Funzionamento estivo (solo produzione acqua calda sanitaria)

- ▶ Annotare la posizione del selettore di temperatura di mandata riscaldamento .
- ▶ Ruotare il selettore di temperatura di mandata riscaldamento  tutto a sinistra .
Il circolatore e la funzione riscaldamento sono disinseriti, la funzione sanitaria rimane attiva. La tensione (230 V) nell'apparecchio è comunque presente e disponibile per l'eventuale orologio programmatore dell'acqua calda sanitaria.



Avvertenza: pericolo di congelamento dell'impianto di riscaldamento.
Nel funzionamento estivo usare solo con protezione antigelo dell'apparecchio.

Per ulteriori informazioni consultare le istruzioni per l'uso del termoregolatore.

2.7 Protezione antigelo

Non disinserire la tensione 230 V e garantire l'alimentazione gas.
Protezione antigelo per il riscaldamento:

- ▶ lasciare il riscaldamento inserito con il selettore di temperatura di mandata riscaldamento  almeno in posizione 1.
- ▶ In caso di caldaia spenta mescolare nell'acqua del circuito riscaldamento un prodotto antigelo, vedi Istruzioni di installazione e manutenzione.

2.8 Apparecchio in «blocco di sicurezza»

Durante il funzionamento dell'apparecchio possono presentarsi delle anomalie.

Se il display indica una disfunzione, il tasto  può illuminarsi ad intermittenza.

Se il tasto  presenta intermittenza luminosa:

- ▶ premere il tasto di sblocco  fino a quando sul display appare il simbolo - - .
L'apparecchio si riattiva e sul display appare la temperatura attuale di mandata.

Se il tasto  non presenta intermittenza luminosa:

- ▶ spegnere e riaccendere l'apparecchio.
L'apparecchio riprende il funzionamento e sul display viene visualizzata la temperatura di mandata del circuito riscaldamento.

Se lo stato di blocco permane:

- ▶ chiamare un tecnico abilitato ai sensi di legge oppure un Centro di Assistenza autorizzato. In caso di richiesta di assistenza, inoltrata al Centro autorizzato e.l.m. leblanc, consigliamo di comunicare i precisi dati dell'apparecchio.

3 Indicazioni sul risparmio

Riscaldare in modo economico

Le caldaie modulanti e.l.m. leblanc sono costruite in modo tale da ridurre al minimo il consumo di gas e l'inquinamento ambientale in modo da offrire all'utente il massimo comfort. La quantità di gas erogata al bruciatore è stabilita dall'effettivo fabbisogno energetico dell'impianto. Quando la richiesta di calore è inferiore, il bruciatore modula riducendo la potenza termica. Grazie alla modulazione continua si riducono gli sbalzi di temperatura e la distribuzione di calore nei locali viene regolarizzata. In tal modo il consumo di gas dell'apparecchio risulta inferiore a quello di un comune apparecchio sprovvisto di modulazione.

Manutenzione

Per ridurre il consumo di gas e garantire un ottimale funzionamento con combustibili a basse emissioni inquinanti, suggeriamo di sottoscrivere un contratto di manutenzione con un servizio di assistenza tecnica autorizzata che esegua una manutenzione annuale dell'apparecchio.

Regolazione riscaldamento

Come previsto dalla legislazione vigente è d'obbligo un sistema di regolazione del riscaldamento mediante termostato ambiente, centralina climatica o valvole termostatiche presso i radiatori.

Impianti di riscaldamento con centralina climatica TA ... con sonda esterna

Con questo tipo di termoregolazione, la temperatura esterna viene rilevata mediante una sonda. Di conseguenza, la temperatura di mandata (definita dalla curva di riscaldamento che si è scelta al regolatore) può variare automaticamente. Ruotare il selettore di temperatura della caldaia sulla temperatura massima necessaria all'impianto di riscaldamento. In posizione **E** la temperatura massima di mandata è di circa 75°C.

Impianti di riscaldamento con cronotermostati ambiente TR...

Il locale in cui è installato il cronotermostato ambiente (locale principale) determina la temperatura anche per gli altri locali. In questo locale non vi devono essere montate valvole termostatiche presso i radiatori. Il selettore di temperatura della caldaia dev' essere posizionato sulla temperatura massima necessaria all'impianto di riscaldamento. In posizione **E** la temperatura massima di mandata è di circa 75°C.

La temperatura può essere impostata individualmente (mediante le valvole termostatiche dei radiatori) in ogni locale (ad eccezione del locale principale). Se nel locale principale si volesse avere un temperatura più bassa rispetto a quella che si desidera negli altri locali, lasciare il termostato ambiente sul valore impostato e chiudere in relazione alla necessità, la valvola presso il radiatore.

Valvole termostatiche

Aprire completamente le valvole termostatiche, affinché possa essere raggiunta la rispettiva temperatura ambiente prescelta. Solo se tale temperatura non viene raggiunta dopo un lungo lasso di tempo, cambiare la curva di riscaldamento e/o la temperatura ambiente prescelta presso il regolatore climatico.

Impianto di riscaldamento a pavimento:

La temperatura di mandata non deve essere superiore alla temperatura massima suggerita dal Vs. installatore di fiducia.

Riduzione notturna

Abbassando la temperatura ambiente durante il giorno oppure durante la notte è possibile risparmiare energia. Un abbassamento di temperatura di 1K (1°C) può già corrispondere ad un risparmio energetico pari al 5%. Consultare le relative istruzioni contenute nel libretto d'uso del termostato.

Indicazioni sul risparmio

Aerazione

Non lasciare a lungo le finestre socchiuse per aerare i locali. In questo modo si sottrae costantemente calore all'ambiente, senza migliorare la qualità dell'aria. Si consiglia di aerare in modo breve ma intenso (aprire completamente le finestre).

Acqua calda sanitaria

Un buon risparmio si ottiene impostando il selettore sanitario in una posizione che permetta di evitare miscele ai rubinetti, tra acqua calda e fredda.

Inoltre alte temperature dell'acqua calda comportano un'eccessiva produzione di calcare che ridurrebbe il rendimento dell'apparecchio.

La modalità di produzione di acqua calda con preriscaldamento **a richiesta**, permette di ridurre notevolmente i consumi di gas e d'acqua (vedere pag. 12).

Ulteriori informazioni potranno esserVi fornite dal Vs. Installatore di fiducia, o da un Centro di assistenza tecnica e.l.m. leblanc. Per conoscere il recapito del Centro assistenza più vicino a Voi telefonate al N° verde 800 - 82 80 66 oppure visitate il sito Internet www.elmleblanc.it.

4 Informazioni generali

Pulizia del mantello

Per la pulizia del mantello utilizzare un panno umido. Non utilizzare sostanze chimiche aggressive.

Breve guida per l'uso



Dopo la lettura, consigliamo di conservare la breve guida per l'uso (capitolo 5) ed il presente manuale, nello sportello dell'apparecchio.

Dati dell'apparecchio

In caso di richiesta di assistenza, inoltrata al Centro autorizzato e.l.m. leblanc, consigliamo di comunicare i precisi dati dell'apparecchio. Queste informazioni sono reperibili sulla targhetta di costruzione (presso il telaio), sull'etichetta identificativa dell'apparecchio pag. 5, Pos. 295 o sul certificato di garanzia. (Consigliamo la loro trascrizione nella zona sottostante.)

Denominazione della caldaia murale a gas (p. e. N GVX 24-1H):

.....

Data di produzione (FD...):

Data della messa in esercizio:

Ditta installatrice:

5 Breve guida per l'uso

Avviare l'apparecchio

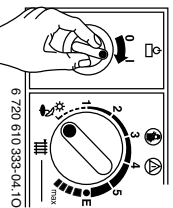

Posizionare il selettore di temperatura riscaldamento

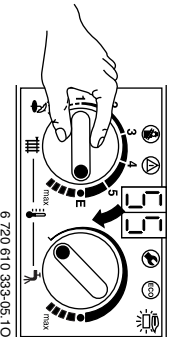

Regolazione riscaldamento

Ruotare il selettore del riscaldamento posizionandolo sulla temperatura preferita oppure impostare le modalità di esercizio della centralina climatica o termostato ambiente in relazione ai programmi di riscaldamento desiderati.

Temperatura acqua calda sanitaria

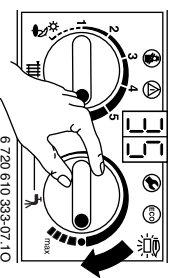

Con tasto «ECO» acceso:
funzione ECO, vedere pag. 11
Con tasto «ECO» spento:
funzione COMFORT, vedere pag. 11.

Solo funzione sanitaria (estate)

Non è necessario disattivare il termostato ambiente installato nell'abitazione:

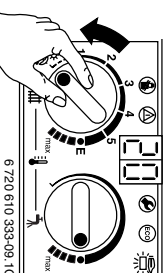

Distinzioni con blocchi di sicurezza

Vedere a pagina 13.

Spegnimento

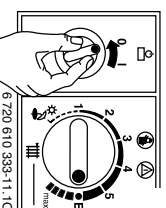



e.i.m. leblanc

Gruppo Bosch

Informazioni Clienti

1. Nella busta in plastica, reperibile nell'imballo della Vostra nuova caldaia, oltre a questo manuale d'uso, e presente anche la cartolina di garanzia che Vi sarà consegnata dal Vostro Installatore.
2. Per la convalida della garanzia, una parte della cartolina dovrà da Voi essere consegnata al Servizio di Assistenza Tecnica Autorizzato e.i.m. leblanc, all'atto della prima accensione.
3. Per ottenere soddisfacenti prestazioni e rendimenti ottimali, la Vostra nuova caldaia dovrà essere controllata periodicamente, come richiesto dalle vigenti Leggi, da personale qualificato ed autorizzato ai sensi della L 46/90.
A tal proposito, Vi suggeriamo di sottoscrivere un contratto di abbonamento per la manutenzione periodica della caldaia. Consigliamo di far eseguire la manutenzione, annualmente.
4. Per informazioni riguardanti il Servizio di Assistenza Tecnica Autorizzato e.i.m. leblanc, a Voi più vicino, e sufficiente comporre il n° verde indicato.

Robert Bosch S.p.A.

Settore Termotecnica • Via M. A. Colonna 35 • 20149 Milano

Tel: N° verde 800 - 82 80 66 • Fax: 02 / 36 96.2561

www.elmleblanc.it

Passione per servizio e comfort