

Rinnai

Manuale d'Uso e Installazione

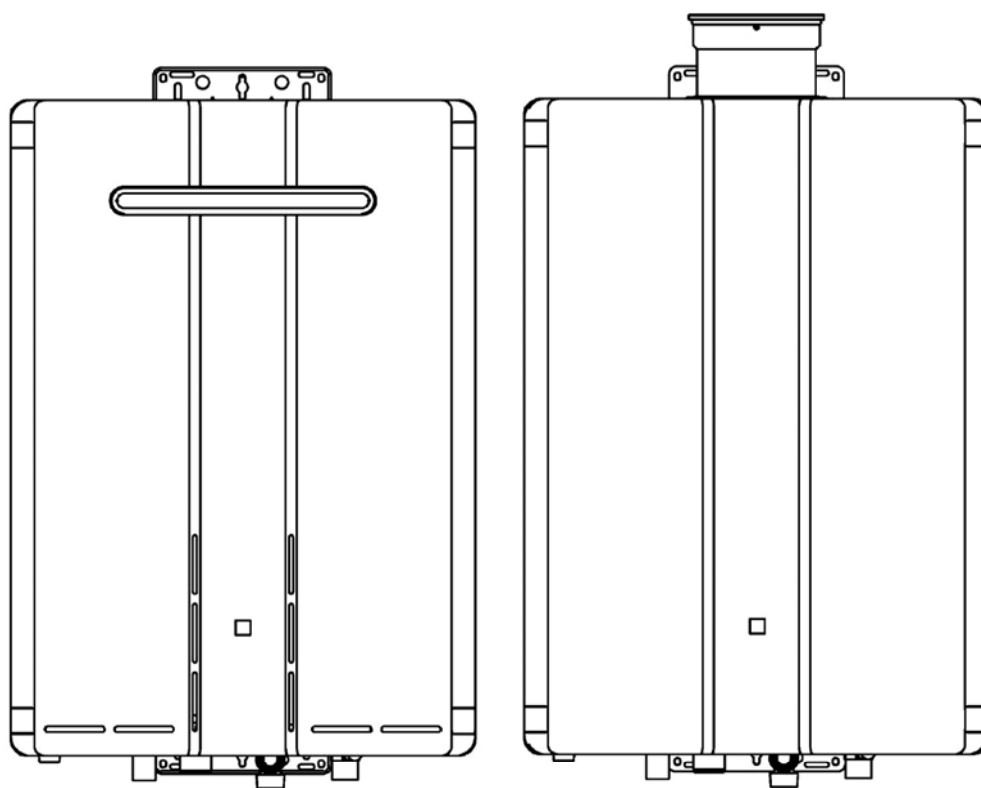

REU-KM2635WD-E REU-KM2635FFUD-E
Infinity 26 Esterno Condensing Infinity 26 Interno Condensing
K26e K26i

**Produttori di acqua calda sanitaria a gas
a flusso continuo e controllo di temperatura Rinnai
a condensazione**



Sei un **utilizzatore domestico***?

Chiama il numero verde **800 714477**
e richiedi il **collaudo gratuito iniziale!**

Un tecnico autorizzato Rinnai provvederà alla
verifica dell'installazione
e all'estensione della garanzia a 4 anni*.

L'installatore è responsabile
della corretta installazione del prodotto,
nel rispetto delle norme vigenti e delle
istruzioni fornite dal costruttore.



* L'estensione della garanzia è riservata ad utilizzatori domestici, secondo le condizioni riportate nella sezione "Garanzia" del manuale.



I Produttori di acqua calda sanitaria *Rinnai Infinity* sono prodotti certificati CE dall'ente certificatore Europeo *Technigas*.

Infinity K26i - REU-KM2635FFUD-E

Certificazione numero: *E1188/5560 Rev.3*

ID numero: *0461BU0950*

Data di Certificazione: *01/09/2009*

Data ultima revisione: *28/05/2015*

Infinity K26e - REU-KM2635WD-E

Certificazione numero: *E1189/5560 Rev.1*

ID numero: *0461BU0950*

Data di Certificazione: *01/09/2009*

Data ultima revisione: *02/02/2010*

Standard di Qualità

ISO 9001 - 2008

Il design, lo sviluppo e la produzione dei produttori di acqua calda sanitaria sono realizzati secondo gli standard qualitativi Rinnai. Lo standard di qualità Rinnai è certificato ISO 9001.

Numero Registrazione: *JQ0003D*

Registrato da: *Febbraio 1994*

Certificato dalla: *Japan Gas Appliances Inspection Association - JIA-QA Center.*

INDICE

INDICE.....	3
ISTRUZIONI UTENTE.....	4
CARATTERISTICHE E BENEFICI.....	5
INFORMAZIONI IMPORTANTI.....	6
FUNZIONAMENTO SENZA COMANDI REMOTI.....	8
MONITOR DI STATO.....	8
COMANDI REMOTI.....	9
CODICI ERRORE.....	14
RIATTIVAZIONE DELL'APPARECCHIO.....	16
MANUTENZIONE UTENTE.....	16
ISTRUZIONI DI INSTALLAZIONE.....	18
SCONFEZIONAMENTO DELL'APPARECCHIO.....	19
SCHEMA GENERALE.....	20
PRINCIPI DI FUNZIONAMENTO.....	21
COMPONENTI PRINCIPALI.....	22
INSTALLAZIONE.....	23
APPARATO DI SCARICO.....	25
DRENAGGIO CONDENSA.....	27
COMANDI REMOTI.....	28
COLLEGAMENTO IN BATTERIA "EZ".....	30
COLLEGAMENTO IN BATTERIA "MSB".....	31
ELEMENTI DI SICUREZZA: CIRCUITI CHIUSI.....	32
MESSA IN FUNZIONE.....	33
CONVERSIONE E REGOLAZIONE DELLA PRESSIONE GAS.....	34
IMPOSTAZIONE DEI MICROINTERRUTTORI.....	36
DIMENSIONI.....	38
DATI TECNICI.....	40
DIAGRAMMA OPERATIVO.....	41
SCHEMA ELETTRICO.....	42
PUNTI DI DIAGNOSI.....	43
DIAGRAMMI E PORTATE.....	44
CERTIFICATO CE.....	45
LISTA DI CONTROLLO.....	46
MANUTENZIONE.....	46
GARANZIA.....	48
SCHEDA PRODOTTO.....	50

ISTRUZIONI UTENTE

Rinnai Italia aggiorna continuamente le istruzioni d'uso e le avvertenze d'installazione dei propri prodotti e ne mantiene pubblicata l'edizione ultima sul proprio sito Internet (www.rinnai.it).

Dal momento in cui questo manuale viene stampato e allegato al prodotto, al momento in cui il prodotto viene acquistato e installato, le istruzioni e le avvertenze contenute potrebbero aver subito variazioni o modifiche: per vostro interesse e a vostra tutela si raccomanda di seguire le istruzioni e gli avvisi riportati sull'edizione più recente, riportata sul sito Internet di Rinnai Italia.

Le seguenti istruzioni sono indirizzate agli utenti utilizzatori del produttore di acqua calda sanitario professionale. L'utente utilizzatore non deve installare e/o manomettere l'apparecchio in ogni modo che richieda l'apertura del pannello frontale. Per installare o assistere questo apparecchio è necessario essere tecnico riconosciuto conformemente a quanto disposto dalle Leggi attualmente in vigore.

Personale non autorizzato NON DEVE installare questo prodotto.

Responsabilità dell'UTENTE

Con l'installazione del prodotto l'Utente è tenuto a conoscere tutti gli avvisi riguardanti i pericoli e le modalità di cautela da adottare riportate nel presente manuale.

L'Utente deve inoltre riferirsi solo alla sezione Utente e non deve occuparsi dell'installazione, manutenzione o regolazione riportate nella sezione Installazione.

Il presente manuale deve essere conservato in un luogo sicuro per eventuali future consultazioni.

Controllo e manutenzione annuali devono essere effettuati esclusivamente da personale autorizzato Rinnai.

L'Utente è tenuto a controllare e ripulire periodicamente il filtro dell'acqua fredda posto sul bocchettone d'ingresso esternamente all'apparecchio.

L'Utente non deve in alcun modo utilizzare l'apparecchio per scopi per cui non è stato certificato e deve attenersi alle istruzioni riportate alla sezione Utente di questo manuale.

Ogni regolazione o conversione a differente tipo di gas deve essere eseguita esclusivamente da **personale tecnico autorizzato Rinnai pena la completa decadenza della garanzia.**

Non utilizzate o conservate nei pressi dell'apparecchio vapori, liquidi o prodotti infiammabili.

E' necessario che l'Utente conosca la disposizione e utilizzo delle principali valvole di intercetto e/o generali del gas e delle tubazioni di acqua dell'impianto su cui è installato l'apparecchio.

Per modelli installati in ambienti interni è necessario prevedere un bacino di raccolta e smaltimento liquidi in caso di rotture accidentali di tubature.



Informazioni sullo smaltimento: Il simbolo indicato a fianco indica che in base alle leggi e alle normative locali, il prodotto deve essere smaltito separatamente dai rifiuti domestici. Quando questo prodotto raggiunge la fine della vita utile, va portato in un punto di raccolta identificato dalle autorità locali. La raccolta e il riciclo separato del prodotto al momento dello smaltimento aiuterà la conservazione delle risorse naturali e garantirà che il prodotto venga riciclato in modo da proteggere la salute umana e dell'ambiente.

SE SENTITE ODORE DI GAS

Isolate l'apparecchio e abbandonate l'edificio.

Non cercate di accendere alcun apparecchiatura.

Non azionate interruttori elettrici o luci.

Non utilizzate alcun telefono nell'edificio.

Chiamate il Centro Assistenza Autorizzato Rinnai da un luogo sicuro e seguite le loro istruzioni.

Se non riuscite a contattare il Centro Assistenza Rinnai chiamate: 059.622.9248

CARATTERISTICHE E BENEFICI

Congratulazioni per l'acquisto del produttore di acqua calda sanitaria professionale Rinnai, con controllo elettronico della temperatura.

- Con il **produttore di acqua calda sanitaria professionale Rinnai Infinity** NON RIMARRA' MAI SENZA ACQUA CALDA: fintanto che alimentazione elettrica, acqua e gas sono garantiti, l'acqua calda è disponibile ogni qualvolta si aprirà un rubinetto dell'acqua calda.
 - L'elettronica dell'apparecchio è dotata di una particolare funzione di sicurezza e comfort che **CONTROLLA E LIMITA LA MASSIMA TEMPERATURA** dell'acqua calda erogata. La temperatura dell'acqua calda può essere limitata ad una precisa temperatura voluta. Questa funzione è particolarmente utile quando l'apparecchio è installato a servizio di bambini, degenti o persone anziane. Se necessario, la temperatura può essere modificata a piacimento dal pannello di controllo (comando remoto), fornito di serie, per meglio asservire l'utenza. La temperatura dell'acqua calda in uscita è costantemente monitorata da due sensori interni. Se la temperatura dovesse superare quella richiesta dall'utente di tre gradi, il bruciatore sarebbe immediatamente spento e si riaccenderebbe automaticamente solo una volta rilevata la temperatura selezionata.
 - L'*Infinity* è un apparecchio a gas istantaneo, a flusso forzato: questa caratteristica lo rende estremamente compatto, garantendo un notevole risparmio di spazio e riducendo drasticamente i consumi di gas.
 - L'*Infinity* è un apparecchio a "modulazione continua di gas e aria"; è dotato di uno speciale bruciatore in acciaio a basse emissioni di NOx: i valori delle emissioni di NOx lo rendono uno dei prodotti in commercio più rispettosi dell'ambiente ed "*eco-friendly*"!
 - Quando il rubinetto dell'acqua calda è chiuso non c'è consumo alcuno di gas: il bruciatore si accende automaticamente (**ACCENSIONE ELETTRONICA**) e solamente quando è necessario riscaldare l'acqua. In caso l'acqua sia pre-riscaldata (tramite pannelli solari, termo cucine, termo camini, pompe di calore o un qualunque altro sistema di pre-riscaldamento), l'*Infinity* è dotato di specifici sensori interni che ne rilevano la temperatura e impediscono l'accensione e l'inutile consumo di gas.
 - I Rinnai *Infinity* sono dotati di un **MONITOR DI STATO** sul pannello frontale dell'apparecchio che mostra la temperatura di esercizio ed i codici guasto. Possono essere collegati fino a quattro comandi remoti all'apparecchio. Questo Vi offre le seguenti funzioni aggiuntive:
 - Selezione della temperatura erogata direttamente dal locale di utilizzo dell'acqua calda.
 - Diagnostica dell'apparecchio tramite codici di errore lampeggianti sul display.
 - Orologio (solo per i comandi remoti Deluxe*).
 - Riempimento automatizzato della vasca da bagno (solo per i comandi remoti Deluxe*).
- * I comandi remoti "Deluxe" sono accessori opzionali: forniscono le funzioni di riempimento automatizzato della vasca da bagno, orologio, avvisi vocali.*
- Le temperature selezionate ai comandi remoti sono mantenute nella **MEMORIA DEL SISTEMA**: in caso di trasferimento del controllo da un comando all'altro la temperatura viene ripristinata al valore pre-impostato precedentemente.
 - **IL RUMORE DI FUNZIONAMENTO E' ESTREMAMENTE BASSO.**
 - **CODICI DI ERRORE** sono visualizzati sul comando remoto e sul monitor di stato per facilitare l'assistenza tecnica: appaiono come codici numerici lampeggianti sul display.
 - La **PROTEZIONE ANTIGELO** è inserita di serie su ogni modello (anche in apparecchi da interno): delle speciali resistenze ceramiche alimentate elettricamente mantengono sano l'apparecchio fino a temperature di -20°C.
 - I Rinnai *Infinity* sono dotati di uno speciale connettore per il collegamento ed il controllo di una pompa di circolazione esterna, che garantisce un comfort del sistema superiore. Per informazioni dettagliate contattare Rinnai Italia.
 - I Rinnai *Infinity* sono dotati di un connettore per il collegamento ad un sistema di Building Management System (**Rinnai S-BMS**). Per informazioni dettagliate contattare Rinnai Italia.
 - Per usufruire di portate adeguate ad Utenze "XXL" (Hotel, centri sportivi, resort, piscine, impianti industriali, etc..), i Rinnai *Infinity* sono dotati di due connettori: uno per il collegamento diretto ad un solo secondo apparecchio (collegamento "**EZ**"); uno per il collegamento ad un sistema di controllo e gestione di cascata (fino a 25 apparecchi - collegamento "**MSB**"). Per informazioni dettagliate contattare Rinnai Italia.

INFORMAZIONI IMPORTANTI

L'acqua eccessivamente calda è pericolosa, in particolare per i bambini e gli anziani. L'Infinity ti permette il controllo dell'acqua calda a temperature di sicurezza.



L'acqua a temperatura superiore ai 50°C provoca gravi scottature, o anche la morte per ustioni.

I bambini e le persone anziane sono le fasce di popolazione a maggior rischio di scottature.

Verificare sempre la temperatura dell'acqua prima di entrare in doccia o immergervi nella vasca da bagno.

Acqua calda a 65°C può gravemente ustionare un bambino in meno di mezzo secondo

SI

Rimanete con i bambini per tutto il tempo in cui rimangono in bagno.

Tirateli fuori dalla vasca se dovete lasciarli incustoditi.

Verificate sempre la temperatura dell'acqua della vasca con il vostro gomito prima di immergervi i bambini.

Assicuratevi che il rubinetto sia energicamente chiuso.

Valutate se limitare a 50°C la temperatura massima selezionabile dal vostro comando remoto.

Installate una protezione a prova di apertura di bambini sui rubinetti,

o installate rubinetti a prova di bambino .

- **Prendete in considerazione l'uso di protezioni per i rubinetti o rubinetti a prova di bambino:** entrambi impediscono ai bambini di aprire il rubinetto e mettersi in pericolo.
- **Prendete in considerazione la possibilità di limitare a 50°C la temperatura massima selezionabile.**

Questi suggerimenti sono estremamente vantaggiosi: richiedono una singola azione risolutiva e garantiscono una protezione degli utenti prolungata nel tempo.

NO

Non lasciate un neonato in custodia ad un altro bambino. Il bambino potrebbe non avere la capacità di impostare correttamente la temperatura.

INFORMAZIONI IMPORTANTI

- Controllate sempre la temperatura dell'acqua calda prima dell'utilizzo. Fate riferimento alle avvertenze a **pag.6** per importanti informazioni sulla sicurezza.

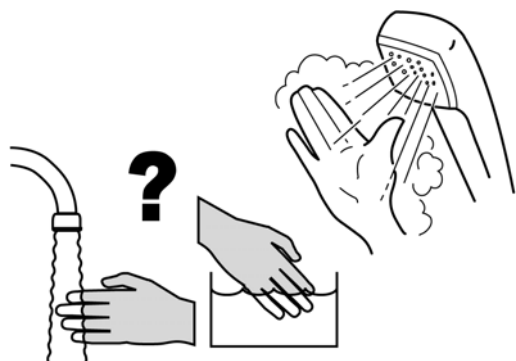

- L'apparecchio controlla la temperatura dell'acqua automaticamente. Per elevate temperature potrebbe ridurre la portata d'acqua. L'acqua che fluisce dal rubinetto potrebbe essere ridotta dopo che è stata raggiunta la temperatura selezionata. La portata potrebbe inoltre variare in base alle temperature dell'acqua in ingresso.

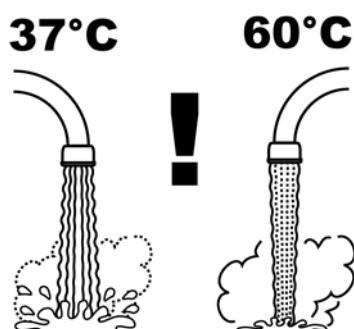

- Mantenete pulito e sgombro l'apparato di scarico. Evitate che sia invaso da arbusti, foglie o altre ostruzioni. Non spruzzare liquidi all'interno dell'apparato di scarico.

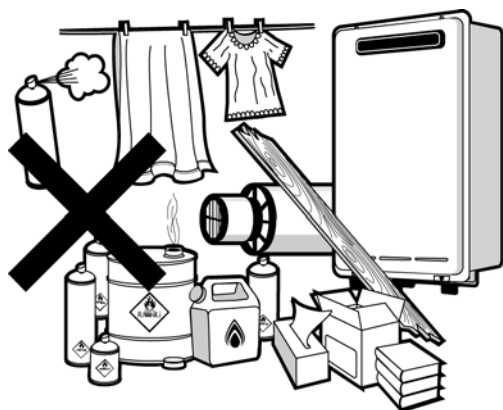

- L'acqua calda potrebbe non essere costante per portate di acqua esigue (meno di 3 Litri/min).

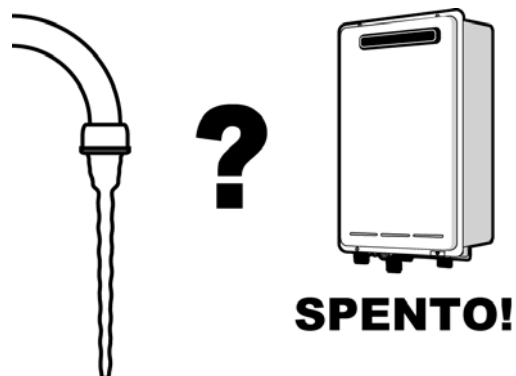

- Se vi aspettate temperature molto basse, chiudete il gas e l'acqua e svuotate l'apparecchio. Se alimentato elettricamente, l'apparecchio attiva il sistema antigelo di serie.

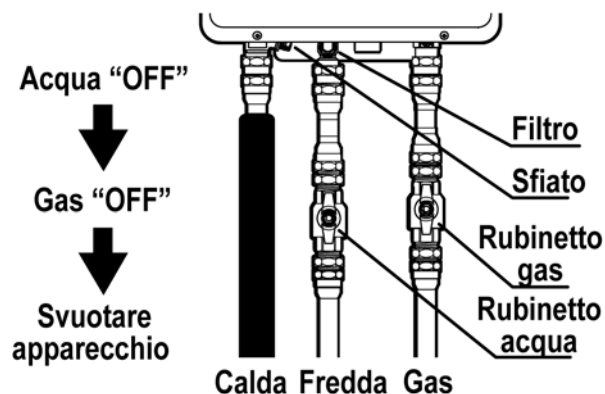

- Non toccate lo scarico esterno. Non inserite oggetti all'interno dell'apparato di scarico. Durante giornate fredde, potrebbe uscire vapore dall'apparato di scarico. E' un fenomeno normale, non vi allarmate, non è segno di avaria.



FUNZIONAMENTO SENZA COMANDI REMOTI

La gamma Rinnai Infinity non ha fiamma pilota: l'apparecchio si attiva automaticamente all'apertura del rubinetto dell'acqua. Il bruciatore si accende automaticamente (**ACCENSIONE ELETTRONICA**) e solamente quando è necessario riscaldare l'acqua: nel caso in cui l'acqua sia pre-riscaldata (tramite pannelli solari, termo cucine, termo camini, pompe di calore o un qualunque altro sistema di pre-riscaldamento), l'Infinity è dotato di sensori interni che ne rilevano la temperatura e impediscono l'accensione e l'inutile consumo di gas.

Il bruciatore s'innesca con accensione elettronica e la fiamma si spegne non appena il rubinetto dell'acqua calda viene chiuso.

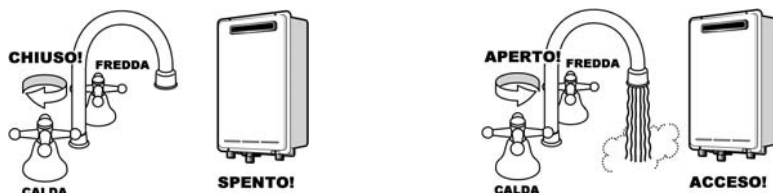

Semplicemente aprite il rubinetto dell'acqua calda!



NOTA

Gli apparecchi Rinnai Infinity sono impostati in fabbrica ad una temperatura di 55°C. E' possibile impostare su richiesta altri valori più elevati o inferiori. Il comando remoto di serie consente una più accurata regolazione delle temperature impostabili. I comandi remoti possono essere aggiunti anche dopo l'installazione dell'apparecchio.



ATTENZIONE

L'Infinity vi permette il controllo dell'acqua calda a temperature di sicurezza. L'acqua a temperatura superiore ai 50°C provoca gravi scottature, o anche la morte per ustioni. I bambini e le persone anziane sono le fasce di popolazione a maggior rischio di scottature. Acqua calda a 65°C può gravemente ustionare un bambino in meno di mezzo secondo.

MONITOR DI STATO

I produttori di acqua calda sanitaria Rinnai Infinity hanno un **monitor di stato** sul pannello frontale dell'apparecchio.

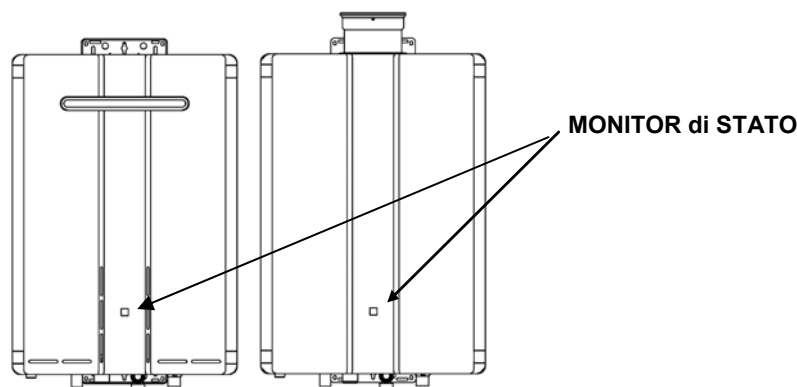

Il monitor di stato ha tre stati:

1. Quando l'Infinity è spento (o non c'è flusso di acqua): il monitor è spento.
2. Quando l'Infinity è in funzione e l'acqua viene riscaldata: il monitor indica la temperatura selezionata di produzione dell'acqua calda (numero fisso).
3. Quando l'Infinity è in funzione, ma viene rilevato un problema di funzionamento: il monitor mostra un codice di errore (numero lampeggiante).

COMANDI REMOTI

La funzione del comando remoto è di mettere l'utente in condizione di avere il pieno controllo sull'utilizzo dell'acqua calda sanitaria. Utilizzato correttamente, l'Infinity garantirà acqua calda alla temperatura selezionata, anche al variare della portata dell'acqua stessa, o all'apertura di più rubinetti. Modifiche alla temperatura desiderata dell'acqua possono essere apportate da uno qualunque dei comandi remoti installati. Ogni comando remoto può essere programmato individualmente.

Fino a quattro comandi remoti (Standard e/o Deluxe) possono essere installati con un *Infinity Condensing*. Un comando remoto Standard è incluso di serie in ogni apparecchio. Comandi remoti aggiuntivi possono essere richiesti come optional. Se vengono installati più di un comando remoto Standard, uno può essere impostato come comando remoto Master per impostare temperature superiori i 50°C.

Tramite i comandi remoti possono essere selezionate differenti temperature (°C):

Comando remoto Standard:

37, 38, 39, 40, 41, 42, 43, 44, 45, 46, 48, 50°C

Comando remoto Standard (impostato come Master):

37, 38, 39, 40, 41, 42, 43, 44, 45, 46, 48, 50, 55, 60, 65, 75°C

Comando remoto Deluxe Bagno:

Usò normale: 37, 38, 39, 40, 41, 42, 43, 44, 45, 46, 48, 50°C

Riempimento vasca da bagno: 37, 38, 39, 40, 41, 42, 43, 44, 45, 46, 47, 48°C

Comando remoto Deluxe Cucina:

37, 38, 39, 40, 41, 42, 43, 44, 45, 46, 48, 50, 55, 60, 65, 75°C



Durante il funzionamento, mentre l'acqua scorre, la massima temperatura selezionabile è di 43°C. E' possibile richiedere temperature superiori solo arrestando il flusso d'acqua ed alzando la temperatura tramite comando remoto. E' possibile invece diminuire sempre la temperatura. Queste sono caratteristiche che aumentano la sicurezza dell'apparecchio.

Le temperature di utilizzo suggerite sono:

cucina 45°C; bagno 39°C - 41°C

Queste temperature sono valori di riferimento iniziali. Potreste trovare più confortevoli l'utilizzo di differenti temperature. Impostare temperature inferiori aiuta a risparmiare energia e riduce la precipitazione di calcare (prolungando la vita dello scambiatore). Per ottenere temperature inferiori i 37°C, semplicemente miscelate con acqua fredda a piacimento. Quando sono installati più comandi remoti, il solo comando remoto che può modificare la temperatura è quello con la priorità selezionata.

La temperatura impostata sul comando remoto con priorità sarà fruibile da ogni utenza su ogni rubinetto.

COMANDI REMOTI

L'*Infinity Condensing* può funzionare senza comandi remoti collegati (si raccomanda, in questo caso, di regolare e fissare la temperatura d'utilizzo agendo sugli interruttori del PCB: l'apparecchio è pre-impostato a 55°C!).

Un comfort superiore deriva dall'uso dell'apparecchio in abbinamento ad uno, due, tre o quattro comandi remoti.

Il comando remoto Standard è fornito di serie in ogni imballo assieme all'apparecchio.

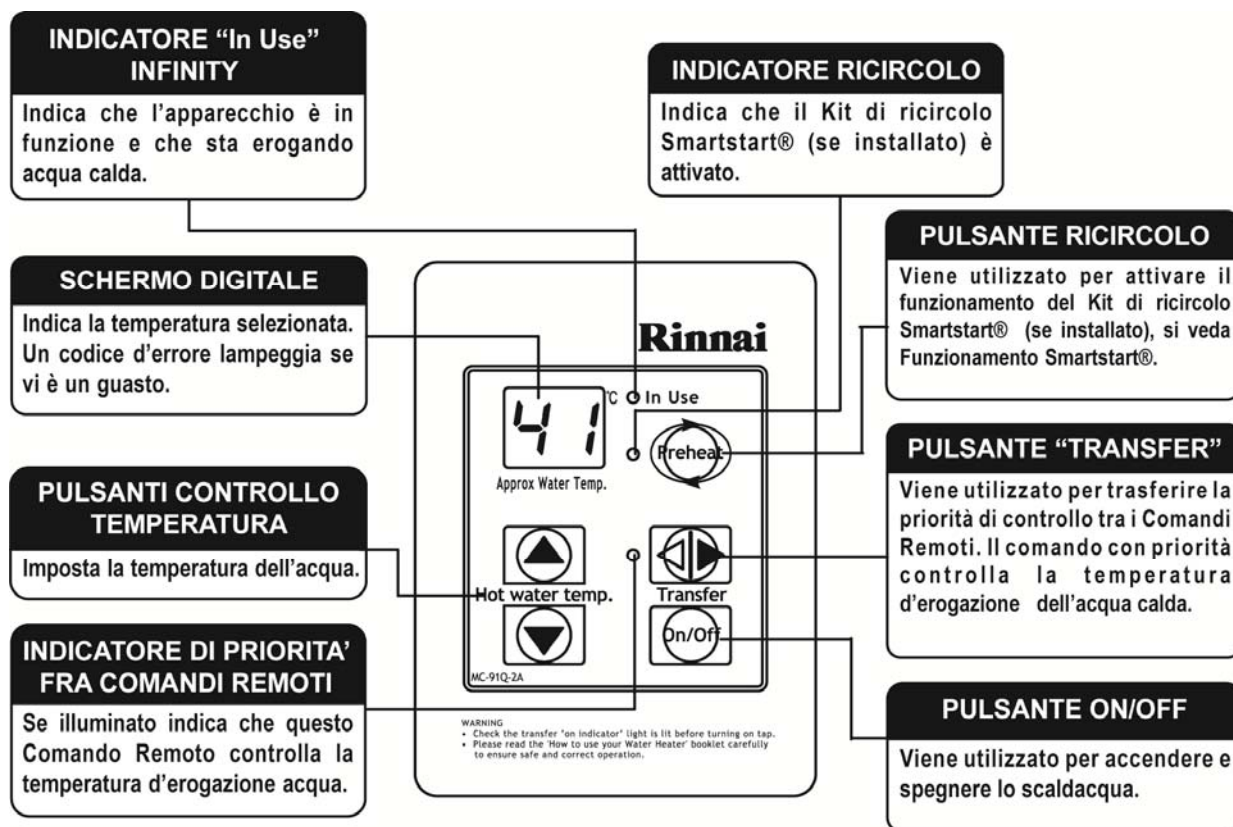

NOTA

Ogni volta che viene premuto un pulsante è emesso un segnale acustico.

L'intensità del segnale acustico può essere ridotta o eliminata premendo simultaneamente entrambe i pulsanti di selezione della temperatura per più di tre secondi, fino all'emissione di un ulteriore segnale acustico. Questa operazione è eseguibile su ogni comando remoto installato.

Per ripristinare i valori iniziali ripetere l'operazione descritta.



NOTA

Caratteristiche di sicurezza.

Durante lo scorrere dell'acqua calda si attivano i seguenti sistemi di sicurezza:

- La priorità non può essere trasferita.
- La temperatura del comando remoto con priorità attivata può essere sempre abbassata, ma la si può alzare solo fino ad una temperatura di 43°C.
- Gli altri comandi remoti non saranno abilitati alla modifica della temperatura.

La temperatura di uscita dell'acqua calda è costantemente monitorata da un microprocessore che spegne immediatamente il bruciatore nel caso la temperatura dell'acqua superi di 3°C quella selezionata. Il bruciatore sarà automaticamente riacceso non appena la temperatura stessa dell'acqua scenderà nuovamente al valore selezionato.

COMANDI REMOTI

Utilizzo dei comandi remoti

Assicuratevi che non ci sia flusso d'acqua. Premete il tasto ON/OFF sul comando remoto.

Il sistema diverrà attivo e la temperatura si imposterà di default a 40°C. Il comando remoto che avrà attivato il sistema avrà anche la funzione prioritaria attiva (led a fianco del tasto Transfer acceso) sui rimanenti comandi remoti collegati.

La temperatura di erogazione dell'acqua calda s'illuminerà sul display.

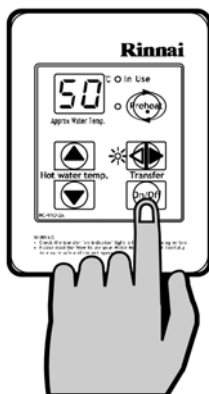

Modifica della temperatura

Premete i tasti di sinistra del comando remoto:

- con la freccia verso l'alto per aumentare la temperatura dell'acqua erogata ai vostri rubinetti;
- con la freccia verso il basso per ridurre la temperatura dell'acqua calda.

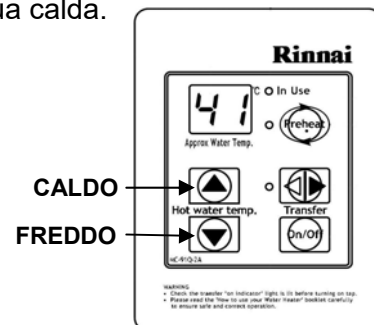

Produzione di acqua calda

Acceso l'apparecchio ed impostata la temperatura di erogazione, per produrre acqua calda è sufficiente aprire il rubinetto. **Per godere al massimo del comfort e dei benefici del prodotto si consiglia di non miscelare**

l'acqua alle utenze ma di aprire solamente i rubinetti per l'acqua calda e selezionare, tramite comando remoto, la temperatura desiderata. In caso di riscaldamento dell'acqua, sul comando si accenderà la spia rossa "In Use" a lato del display. Se l'acqua è già sufficientemente calda tale spia rimarrà spenta.



Spegnimento del sistema

Nel normale utilizzo il sistema deve rimanere acceso. Nei casi in cui vogliate spegnere l'apparecchio è sufficiente premere il tasto ON/OFF in basso a destra su uno qualunque dei comandi remoti collegati. Ciò disattiverà il prodotto spegnendo anche i comandi remoti ed i display digitali. In caso venga aperto il rubinetto dell'acqua calda, ne fluirebbe solo acqua fredda.

In caso l'apparecchio venga lasciato non alimentato durante la stagione fredda, è raccomandabile svuotarlo completamente dall'acqua per evitare possibili rotture da congelamento.

Produzione di acqua calda

Per utilizzare l'apparecchio a temperature superiori a 50°C è necessario sbloccare il comando remoto (il comando remoto preinstallato nei modelli da interno non richiede tale operazione).

Tale abilitazione è consentita solo sui comandi remoti principali (Master): ciò non sarà possibile sugli altri comandi remoti Standard installati. I comandi remoti Deluxe per la cucina sono già abilitati per raggiungere elevate temperature. I comandi remoti Deluxe per il bagno non possono erogare temperature superiori a 50°C.

STEP 1: sul comando remoto Master solamente, premere e mantenere premuto simultaneamente i tasti Transfer e ON/OFF (Fig. 1) fino a quando il comando emette un "beep".

STEP 2: riaccendendo il comando remoto sarà ora possibile raggiungere temperature superiori a 50°C. Se ciò non accade ripetere lo STEP 1.

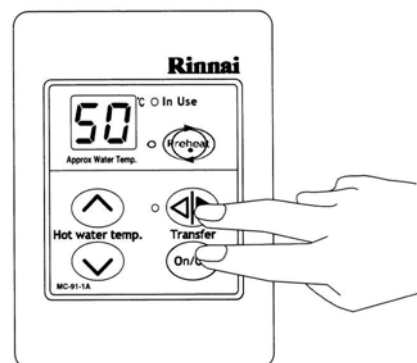

Fig. 1



NOTA

Se il comando remoto Master viene rimosso o sostituito, ripetere lo STEP 1 della procedura per il comando sostituito.

COMANDI REMOTI

Funzionamento con due o più comandi remoti

Accensione del sistema

L'apparecchio e tutti i comandi remoti possono essere attivati premendo il pulsante ON/OFF come mostrato. Quando l'apparecchio è attivo la temperatura è visualizzata sul display.

Durante il normale utilizzo l'apparecchio viene lasciato attivo. Non premete il pulsante ON/OFF mentre scorre l'acqua.

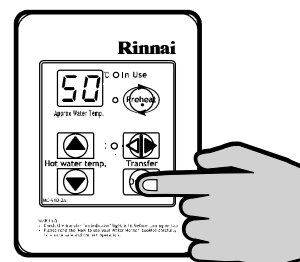

Utilizzo dell'acqua calda

Verificate che l'apparecchio sia acceso leggendo la temperatura sul display digitale. Assicuratevi che il comando remoto abbia la priorità verificando che il led del tasto Transfer sia acceso. Se non è acceso premete il pulsante Transfer una volta. Questa operazione garantisce la priorità della selezione della temperatura al comando remoto.

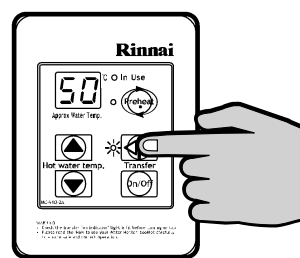

Selezionate la temperatura desiderata utilizzando i tasti "Hot water temp." La temperatura selezionata sarà visualizzata su tutti i display dei comandi. Questa sarà la temperatura dell'acqua che sarà erogata dall'apparecchio.

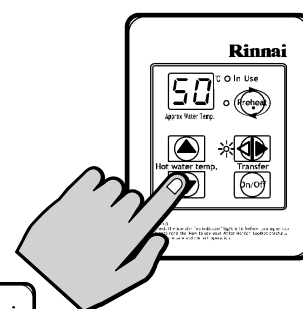

Le temperature selezionate in bagno non dovrebbero mai superare i 50°C.

Aprire il rubinetto dell'acqua calda. L'apparecchio si attiverà e la spia In Use si illuminerà.

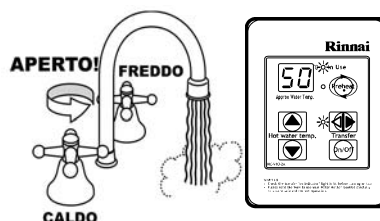

Funzionamento con quattro comandi remoti

E' necessario attivare il quarto comando remoto:

STEP 1: Sul comando remoto principale (Master) premere e mantenere premuti simultaneamente i tasti Transfer e ON/OFF (Fig.1) fino a quando il comando emette un "beep".

STEP 2: Verificare che tutti i comandi remoti siano accesi e mostrino la temperatura quando accesi. Se qualche comando remoto mostra "due trattini" (Fig.2), ripetere la procedura dallo STEP 1.

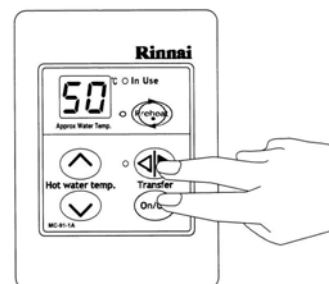

Fig. 1



Se il comando remoto principale (Master) viene rimosso o sostituito, ripetere lo STEP 1 della procedura per il comando sostituito.

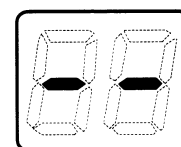
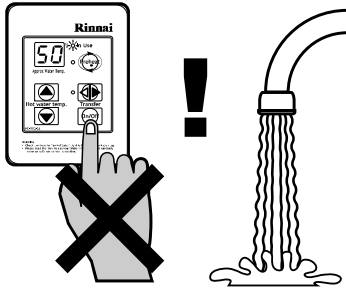

Fig. 2

COMANDI REMOTI

- Non premete il pulsante **ON/OFF** sul comando Master dopo aver trasferito la priorità ad un comando secondario o l'apparecchio si spegnerà.



Non spegnete il comando Master

- La “priorità” non può essere trasferita ad un altro comando quando l’acqua calda sta scorrendo.

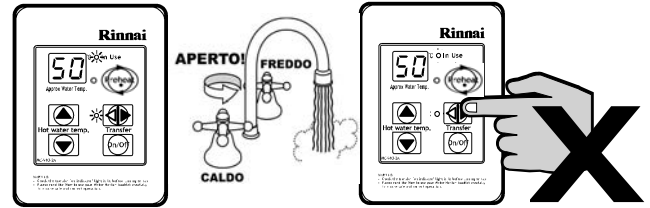

Comando 1
in uso

Comando 2
non può ottenere
la priorità

- Se una temperatura superiore ai 50°C è stata selezionata sul comando principale e la priorità viene trasferita ad un comando secondario e nuovamente resa al comando principale, la temperatura sul comando principale sarà impostata nuovamente a 50°C.

Se la temperatura impostata era di 50°C o inferiore, questa non sarà modificata. Questa è una funzione di sicurezza.

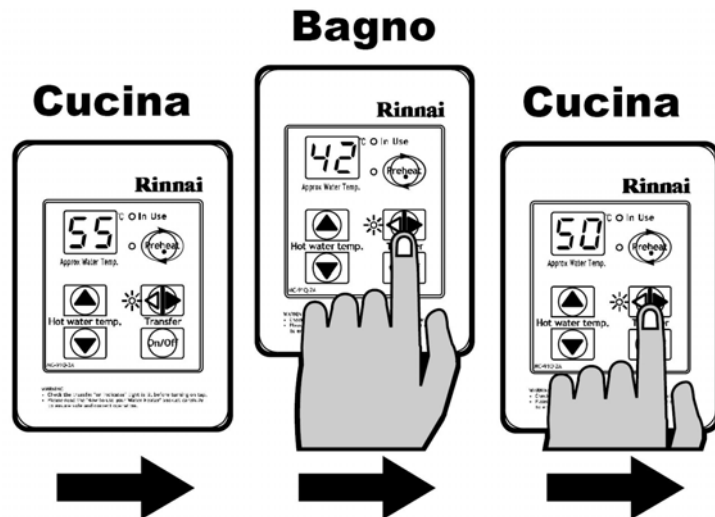

- A seconda delle condizioni ambientali, della lunghezza e del grado di isolamento delle tubature dell’acqua, potrebbe risultare una differenza tra la temperatura impostata sul display e quella effettivamente resa al rubinetto.

- Non pulite il comando remoto con solventi o detersivi. Utilizzate solamente un panno morbido.

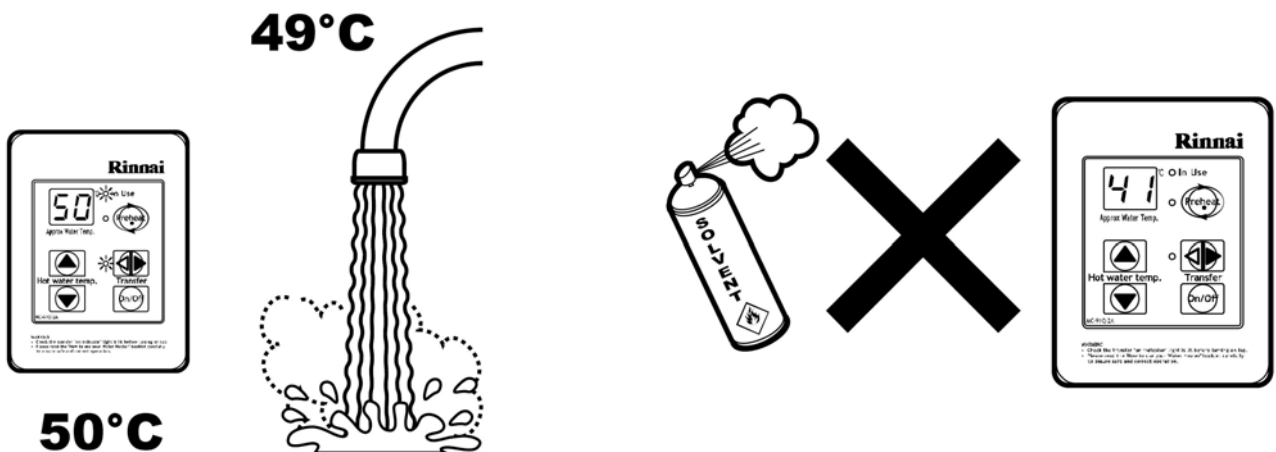

CODICI ERRORE

Gli scaldacqua Rinnai sono dotati di un sistema di autodiagnosi: in caso di avaria un codice errore lampeggerà sul monitor di stato o sul display del comando remoto. Questa funzione Vi guiderà nella diagnosi dell'avaria, escludendo a volte la necessità di un intervento esterno.

Codice Visualizzato	Avaria	Soluzione
-	Apprezzabile riduzione della portata dell'acqua - L'acqua non è riscaldata	Pulire il filtro dell'acqua in ingresso
03	Interruzione dell'alimentazione elettrica durante il funzionamento (l'acqua non fluirà al ritorno della corrente)	Chiudere tutti i rubinetti e disconnettere eventuali pompe di ricircolo. Premere il tasto 'ON/OFF' due volte.
10	Aria Comburente non sufficiente	Verificare eventuali occlusioni dell'apparato di aspirazione o scarico. Controllare il ventilatore di combustione.
11	Mancata Accensione	Controllare il Rubinetto del Gas ed il Riduttore di Pressione.
12	Spegnimento di Fiamma	Controllare la Pressione del Gas durante il funzionamento dell'Apparecchio. Controllare il Sensore di Fiamma. Controllare il Comando Remoto.
14	Interruttore di Surriscaldamento	Chiamare il Centro Assistenza Tecnico
16	Allarme Surriscaldamento	Chiamare il Centro Assistenza Tecnico
25	Ostruzione Scarico Condensa	Controllare il condotto, chiamare il Centro Assistenza Tecnico
32	Avaria del Termistore Acqua in uscita	Chiamare il Centro Assistenza Tecnico
33	Avaria del Termistore Acqua in uscita dallo Scambiatore	Chiamare il Centro Assistenza Tecnico
52	Avaria della Valvola di Modulazione	Chiamare il Centro Assistenza Tecnico
61	Avaria del Ventilatore di Combustione	Chiamare il Centro Assistenza Tecnico
65	Avaria del Regolatore di Portata (non regola correttamente il flusso)	Chiamare il Centro Assistenza Tecnico
71	Avaria del Microprocessore o del Circuito dei Solenoidi	Chiamare il Centro Assistenza Tecnico
72	Avaria del Sensore di Fiamma	Chiamare il Centro Assistenza Tecnico
LC (00)***	Depositi di Calcare sullo Scambiatore	Chiamare il Centro Assistenza Tecnico

* E' possibile cancellare il codice errore chiudendo il rubinetto dell'acqua. Se questa procedura non elimina l'errore, provate premendo il pulsante ON/OFF due volte spegnendo il comando remoto e riaccendendolo. Se l'errore rimane contattate il centro assistenza tecnica Rinnai.

** **Avarie dovute ad insufficiente apporto di gas/acqua, da scarsa qualità dell'acqua o da errori di installazione NON sono coperti da garanzia.**

*** Il display visualizzerà alternativamente temperatura e codice 'LC' ed emetterà un 'beep'

CODICI ERRORE

Per mantenere nelle migliori condizioni di efficienza e sicurezza l'apparecchio è consigliato richiedere un'assistenza periodica annuale.

Diagnostica senza comando remoto

Se non avete installato un comando remoto e si verificano le seguenti anomalie, siete pregati di mettere in atto i seguenti suggerimenti. Se le anomalie persistono contattate il Vostro centro assistenza tecnica Rinnai.

Avaria	Soluzione
L'apparecchio non si accende	Controllare l'alimentazione elettrica. Controllare il rubinetto dell'acqua in ingresso all'apparecchio.
L'apparecchio si accende e si spegne immediatamente	Controllare il rubinetto del gas ed il contatore. Aprire maggiormente il rubinetto dell'acqua calda.
L'apparecchio si accende ma l'acqua diventa fredda	Aprire maggiormente il rubinetto dell'acqua calda. Aprire un secondo rubinetto dell'acqua calda.

NOTA: Avarie dovute ad insufficiente apporto di gas/acqua, da scarsa qualità dell'acqua o da errori di installazione NON sono coperti da garanzia.

Installazione con pompe di ricircolo

Con comando remoto installato.

All'accensione o dopo un'interruzione dell'alimentazione elettrica, in installazioni con pompa di ricircolo dell'acqua calda, questa deve essere spenta così da interrompere il passaggio di acqua attraverso l'apparecchio e permetterne l'accensione. Se la pompa è in funzione, l'apparecchio rileva il flusso di acqua e non permette l'accensione (la temperatura non verrà visualizzata sul display).

Spegnere la pompa, accendere l'apparecchio; impostare la temperatura desiderata prima di riattivare la pompa di ricircolo. Questa è una funzione di sicurezza.

Senza comando remoto installato.

L'apparecchio riparte automaticamente dopo ogni interruzione di alimentazione elettrica e produce acqua calda alla temperatura impostata sulla scheda elettronica.

RIATTIVAZIONE DELL'APPARECCHIO

A seguito di un'interruzione dell'alimentazione elettrica l'apparecchio deve essere riattivato seguendo la seguente procedura.

Impianto standard:

Installazione senza comando remoto.

L'apparecchio si riattiva automaticamente senza intervento dell'utente.
Produce acqua calda alla temperatura impostata sulla scheda elettronica.

Installazione con comando remoto.

L'apparecchio deve essere riattivato manualmente premendo il pulsante di accensione/spengimento ON/OFF sul comando remoto.
Assicuratevi che tutti i rubinetti dell'acqua calda siano chiusi prima di tale operazione.

Impianto con pompa di ricircolo:

Installazione senza comando remoto.

L'apparecchio si riattiva automaticamente senza intervento dell'utente.
Produce acqua calda alla temperatura impostata sulla scheda elettronica.

Installazione con comando remoto.

Per riattivare l'apparecchio seguire la procedura seguente:

1. Chiudere tutti i rubinetti dell'acqua calda.
2. Interrompere l'alimentazione elettrica della pompa di ricircolo.
3. Attivare l'apparecchio tramite il tasto ON/OFF sul comando remoto.
4. Selezionare la temperatura desiderata.
5. Ripristinare l'alimentazione elettrica della pompa di ricircolo.

L'apparecchio comincerà ora a produrre acqua calda alla temperatura impostata sul comando remoto. Se la precedente procedura non riattiva l'apparecchio, interrompere e ripristinare l'alimentazione elettrica dell'apparecchio e ripetere la procedura dall'inizio.

MANUTENZIONE UTENTE

Manutenzione

Per mantenere nelle migliori condizioni di efficienza e sicurezza l'apparecchio è consigliato richiedere un'assistenza periodica annuale anche se l'apparecchio non presenta problemi e funziona correttamente. E' fatto obbligo di utilizzare esclusivamente parti di ricambio originali Rinnai e la manutenzione DEVE essere prestata esclusivamente da un CENTRO ASSISTENZA RINNAI AUTORIZZATO pena la decadenza della garanzia. Vi invitiamo a contattare i nostri uffici per conoscere il Vostro attuale centro di assistenza autorizzato Rinnai.

Cura delle superfici esterne

Quando il mantello esterno e il comando remoto si sporcano ripulitene le superfici utilizzando un panno morbido umido. Non utilizzate detergenti aggressivi su queste superfici.

Filtro

L'apparecchio è dotato di un filtro a maglie applicato sul bocchettone esterno sull'ingresso dell'acqua fredda. Questo filtro deve essere ispezionato e ripulito con una frequenza che dipende dalla qualità dell'acqua con cui si alimenta l'Infinity.

La posizione del filtro può essere individuata dallo schema a **pag.20**. Isolate l'ingresso e l'uscita dell'acqua sull'apparecchio. Rimuovete il filtro, ripulitelo e riapplicatelo in sede. Ripristinate il circuito idrico.

STOP

La parte che segue di questo manuale è dedicata esclusivamente a personale tecnico autorizzato Rinnai.

Non tentate di installare questo apparecchio se non siete installatori qualificati o autorizzati Rinnai.

Ciò può essere motivo di decadenza della garanzia.

Non attenersi scrupolosamente alle istruzioni riportate nel manuale potrebbe essere causa di esplosioni o incendi o essere fonte di pericolo grave per l'utente.

Prima di effettuare l'installazione è necessario prendere visione completa del manuale.

In caso di dubbi su come procedere contattare Rinnai o il vostro rivenditore.

ISTRUZIONI DI INSTALLAZIONE

INFORMAZIONI IMPORTANTI

1. L'attuale normativa sulla sicurezza del gas prevede, **per il Vostro interesse e a tutela della Vostra sicurezza**, che tutte le apparecchiature a gas debbano essere installate da personale autorizzato di provata competenza. L'installazione di questo apparecchio deve quindi essere eseguita da un tecnico riconosciuto conforme a quanto disposto dalla Legge 46/90 e successive modifiche. Persone non autorizzate **NON DEVONO** installare questo apparecchio.
2. L'installazione deve essere effettuata nel rispetto delle normative vigenti riguardanti la progettazione, l'installazione e la conduzione di apparecchi ed impianti idrosanitari.
3. Sconfezionate l'apparecchio e controllatelo con cura. Se evidenzia difetti o danneggiamenti **NON INSTALLATELO**, contattate immediatamente il Vostro fornitore.
4. Questo apparecchio è progettato per la produzione di acqua calda sanitaria e non dovrebbe essere utilizzato per riscaldare piscine o costituire impianto termico.
5. L'apparecchio deve essere installato in posizione verticale con gli attacchi del gas e idraulici rivolti verso il basso.
6. Conservate questo manuale in un luogo sicuro per eventuali future consultazioni.

E' possibile che l'apparecchio debba rispettare altre normative in vigore non esposte nel presente manuale: è responsabilità dell'Installatore assicurarsi che l'installazione sia a norma.

Accertatevi di essere a conoscenza e rispettare ogni obbligo di legge e responsabilità prima di installare tale apparecchio.

ATTENZIONE: l'aria circostante l'apparecchio, l'apparato di scarico e di ventilazione è utilizzata per la combustione della fiamma e deve essere priva di ogni elemento che possa causare corrosione ai componenti dell'apparecchio (ciò include sostanze corrosive presenti, ad esempio, negli aerosol, negli spray, nei detersivi, negli sbiancanti, nei solventi chimici, nelle pitture a base oleosa, nei refrigeranti, etc.). L'apparecchio ed il terminale di scarico e di ventilazione non devono essere installati in ambienti in cui sono presenti sostanze corrosive.

Ove possibile Rinnai incoraggia la selezione del modello da esterno.

Rinnai raccomanda di:

- non installare apparecchi in ambienti con aria contaminata;
- analizzare, prima dell'installazione, come l'aria circola nell'ambiente;
- possibilmente installare l'apparecchio in ambiente ermetico a contaminanti;
- sostanze chimiche, di natura corrosiva, non devono essere stoccate nell'ambiente o nei pressi dell'apparecchio.

Danni causati da aggressioni chimiche dovute ad elementi presenti nell'aria circostante l'apparecchio non sono coperti da garanzia.





Il colore della bocca terminale dello scarico fumi potrebbe cangiare nel tempo, per l'effetto dovuto alle condense dei fumi.

Tale modifica nella colorazione non causa danno o problema alcuno all'apparecchio.



SCONFEZIONAMENTO DELL'APPARECCHIO

- Dopo aver estratto dall'imballo l'apparecchio verificate con cura l'assenza di danni. In caso di danneggiamento dell'apparecchio avvisate immediatamente il Vostro fornitore e Rinnai Italia: **non installate l'apparecchio danneggiato prima di aver avvisato il Vostro fornitore e Rinnai Italia.**
- Prima di procedere con l'installazione è molto importante verificare che l'apparecchio fornito sia adeguato al tipo di gas per cui sarà utilizzato: fate riferimento all'etichetta dati posta sul fianco dell'apparecchio e verificatene la rispondenza. In caso di dubbio **non installate il prodotto e contattate preventivamente un centro di assistenza tecnica autorizzato Rinnai.**
- Una confezione di accessori è contenuta nell'imballo dell'apparecchio. Un comando remoto Standard è incluso con ogni *Infinity Condensing*.
- Estraiete l'apparecchio e gli accessori dal cartone, controllate che tutti i componenti siano presenti. Il comando remoto è fornito con "fast-on" per il collegamento diretto al cavo in dotazione.

Componenti e Accessori del Comando Remoto

Quantità	Disegno	Descrizione
1		Comando Remoto Standard MC-91
1		Fissacavi (per collegare 1 cavo)
1		Fissacavi (per collegare 2 cavi)
5		Faston
1		Cavo Elettrico per Comando Remoto (20 metri) non schermato
1		Vite di Fissaggio

Elementi di Fissaggio

Quantità	Disegno	Descrizione
5		Vite
5		Tassello

SCHEMA GENERALE

Infinity 26 Interno Condensing

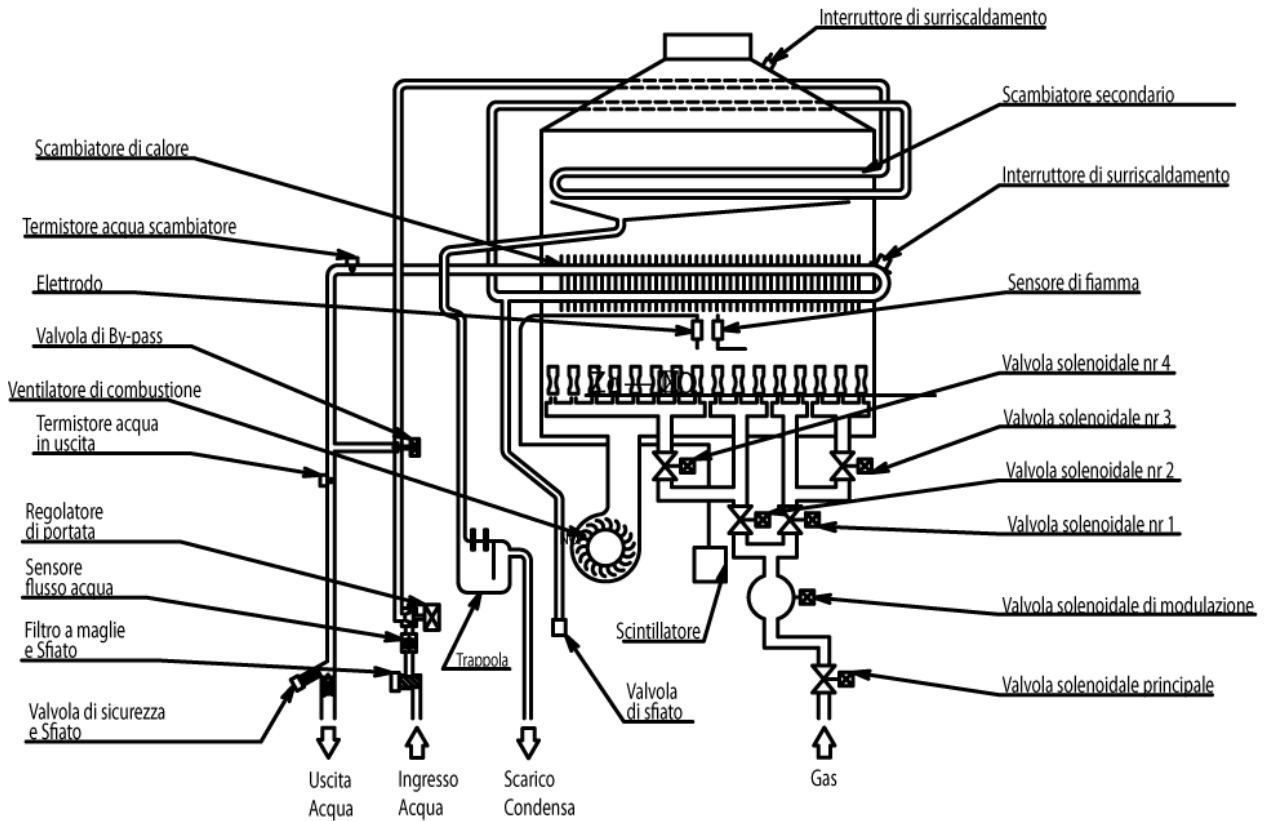

Infinity 26 Esterno Condensing

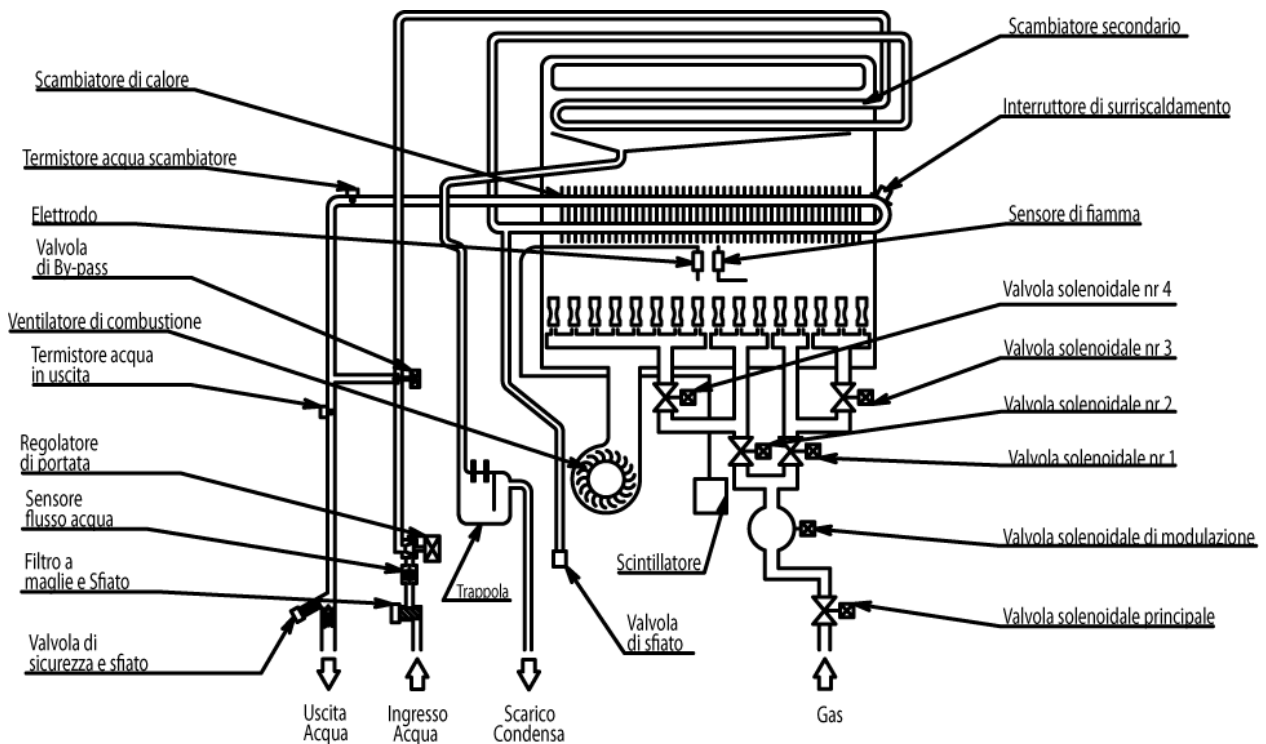

PRINCIPI DI FUNZIONAMENTO

Accensione

Premere il tasto ON/OFF sul **comando remoto** per accendere l'apparecchio. Il display del comando remoto ed il led di Priorità si illumineranno.

Nel momento in cui un rubinetto di acqua calda si apre il **sensore di portata** comincia a ruotare al passaggio di acqua e invia un segnale alla **scheda elettronica principale** (PCB). Quando il PCB rileva il flusso d'acqua confronta la temperatura rilevata dal **termistore acqua** con la temperatura impostata dall'utente. Se necessario comincia la procedura di accensione elettronica alimentando il **ventilatore di combustione** come primo componente. Eseguito il ciclo di ventilazione le **valvole di modulazione** vengono regolate ed il **bruciatore** è acceso tramite **scintillatore**.

Controllo della temperatura

Quando il **rilevatore di fiamma** riceve segnale dalla combustione (è necessaria la presenza di una buona messa a terra dell'impianto elettrico), l'Infinity comincia a modulare controllando le quantità di gas, aria e portata d'acqua per riscaldare con precisione l'acqua. Questo controllo è svolto da misurazioni sul condotto di uscita dell'acqua calda dal **termistore acqua**.

Standby

Nel momento in cui i rubinetti dell'acqua calda sono chiusi il PCB non riceve alcun segnale dal sensore di portata e richiude le valvole solenoidali spegnendo la fiamma al bruciatore. Viene poi eseguita una ventilazione forzata per asportare prodotti della combustione residui e raffreddare lo scambiatore.

COMPONENTI PRINCIPALI

1. Componenti di alimentazione del gas

1.1 Valvola di modulazione

Questo elemento è utilizzato dal PCB per regolare il quantitativo di gas che alimenta il bruciatore sulla base della portata d'acqua rilevata istantaneamente. Mantiene una temperatura costante dell'acqua in uscita in funzione dei cambiamenti di portata e delle variazioni di temperatura dell'acqua in ingresso che possono occorrere.

1.2 Valvole solenoidali

Esistono ulteriori valvole solenoidali che alimentano e partizionano in 6 stadi di modulazione il bruciatore. Ciò permette una combustione molto più stabile e di operare con portate decisamente ridotte e variazioni di temperatura minime.

2. Sensore di fiamma

Monitora la combustione nella camera di combustione. Se la fiamma si spegne viene interrotta l'alimentazione del gas come sicurezza. Il sensore è alimentato con una tensione in AC. Gli elettroni possono solamente passare dal sensore al bruciatore (collegato alla terra) attraverso la fiamma e mai per ciclo inverso; così la rimanente corrente in DC è utilizzata per rilevare la presenza di fiamma. Quando la corrente in DC è presente, il bruciatore ha una combustione normale; se il segnale in DC non c'è (o è presente un segnale in AC) l'apparecchio richiude immediatamente le valvole solenoidali. La mancanza di una buona messa a terra può causare mal funzionamenti al sensore di fiamma.

3. Fusibile termico

Il fusibile termico è un circuito elettrico che deve essere integro per permettere all'apparecchio di operare. Quando si raggiungono temperature eccessive il fusibile termico si brucia e l'Infinity smette di funzionare. Ciò accade per evitare il surriscaldamento dello scambiatore e la conseguente vaporizzazione dell'acqua.

4. Interruttore di surriscaldamento (interruttore bi-metallico) Se la temperatura dell'acqua in uscita dallo scambiatore raggiunge i 97°C, l'interruttore interromperà l'alimentazione delle valvole solenoidali del gas, con conseguente cessazione della combustione in casi di surriscaldamento.

5. Ventilatore di combustione

La girante del ventilatore di combustione è alimentata in bassa tensione DC e la sua velocità è controllata dal PCB e modulata in base alla portata e alle temperature dell'acqua calda. Se la corrente del ventilatore è superiore o al di sotto dei parametri per la specifica velocità l'Infinity viene spento.

6. Sensore e regolatore di portata e valvola di by-pass

6.1 Sensore di portata

Il sensore di portata è realizzato con una turbina che ruota, allo scorrere di acqua, solo nella direzione corretta. Su ogni pala della turbina c'è un magnete il cui segnale è rilevato da un sensore magnetico, applicato esternamente, che rileva la velocità di rotazione. Questo parametro è trasmesso al PCB che trasforma la velocità di rotazione in una portata e usa questa informazione per azionare i componenti necessari al corretto funzionamento.

6.2 Regolatore della portata dell'acqua e valvola di by-pass (valvola miscelatrice)

Il controllo della portata dell'acqua è ottenuto con l'ausilio di un regolatore di portata ed una valvola di by-pass motorizzati. Entrambi sono gestiti e controllati dal PCB. La valvola di by-pass devia il flusso dell'acqua in ingresso verso lo scambiatore di calore in funzione dei valori di salto termico richiesto riducendone la portata massima consentita. Il flusso massimo di acqua calda è limitato dal regolatore di portata. Durante il normale funzionamento, per temperature di mandata inferiori a 60°C, viene miscelata parte dell'acqua fredda in ingresso all'apparecchio con quella riscaldata che fluisce direttamente dallo scambiatore di calore assicurando portate elevate. Per temperature uguali o superiori a 60°C non viene consentita alcuna miscelazione. La valvola di by-pass ha il compito di regolare questa miscelazione per assicurare all'uscita dell'Infinity l'esatta temperatura richiesta dell'acqua calda in funzione della portata che può variare.

POSIZIONAMENTO DELL'APPARECCHIO

Modelli da esterno

L'*Infinity Condensing* da esterno è stato progettato esclusivamente per installazioni esterne. Per questo motivo deve essere installato in ambienti esterni, aperti, con un'areazione ed una ventilazione naturali, senza zone stagnanti per i prodotti della combustione, che devono essere rapidamente dispersi per convezione naturale o dal vento.

Il terminale di scarico dell'apparecchio deve essere privo di ostruzioni esterne, oggetti o corpi che ne impediscano una corretta espulsione dei fumi.

Modelli da interno

L'*Infinity Condensing* da interno è stato progettato esclusivamente per installazioni interne. Potrebbe essere installato anche in particolari ambienti esterni se adeguatamente protetti. Per i montaggi interni è necessario provvedere all'installazione in un locale tecnico adeguato alla normativa vigente e provvedere ad un bacino di raccolta e drenaggio acqua in caso di perdite. E' necessario installare gli apparecchi in aree non umide.

Durante l'installazione dell'apparecchio devono essere rispettate le distanze minime dei terminali di scarico/aspirazione secondo quanto previsto dalla locale normativa vigente, rispettando eventuali altri apparecchi installati, aperture, confini. Per installazioni multiple è possibile collegare gli apparecchi ad uno scarico collettivo comune.

Tutti i modelli

I modelli alimentati a GPL non possono essere installati in seminterrati o in ambienti sotto il livello del suolo.

Il muro o la struttura su cui installare gli apparecchi deve essere capace di sopportarne il peso e quello delle tubature collegate. L'apparecchio deve essere installato in posizione verticale, con i collegamenti acqua e gas posizionati in basso. Fissate l'apparecchio con le relative viti e tasselli forniti nell'imballaggio. La piastra di fissaggio è provvista di una particolare guida centrale che aiuta l'installazione dell'apparecchio appendendolo ed equilibrandolo. Aggiungete successivamente le altre viti di fissaggio.

L'apparecchio dovrebbe essere posizionato il più vicino possibile ai punti di prelievo utilizzati con maggior frequenza, al fine di minimizzare l'attesa per l'acqua calda. Nelle installazioni in cui la distanza fra l'apparecchio ed i punti di prelievo è considerevole, l'apparecchio può essere installato con un ricircolo che minimizzerà i tempi di attesa per la acqua calda. In alternativa possono essere installati più apparecchi in punti strategici per servire in maniera adeguata i differenti punti di utilizzo.

Questo apparecchio è progettato per la produzione di acqua calda sanitaria e non deve essere utilizzato per riscaldare direttamente le piscine.

Rinnai non è responsabile per eventuali danni derivanti da allagamenti dovuti a rotture o avarie dell'apparecchio. E' responsabilità dell'installatore prevedere ambienti adeguati a queste possibili necessità.

INSTALLAZIONE

Distanze

L'apparecchio deve essere in una posizione accessibile. Spazi sufficienti devono permettere l'accesso e la rimozione di tutti i componenti che necessitassero di assistenza.

E' necessario rispettare le seguenti distanze minime da prodotti Infiammabili e non:

Dimensioni in mm	Prodotti infiammabili		Prodotti non infiammabili	
	Modello interno	Modello esterno	Modello interno	Modello esterno
Superiore	300	300	50	50
Posteriore	0	0	0	0
Frontale	600	600	600	600
Laterale	50	150	15	15
Sottostante	300	300	50	50
Scarico fumi	0	-	0	-

Alimentazione Idrica

Ove la pressione Idrica di alimentazione ecceda i 10 bar, è necessario installare opportuni riduttori di pressione da applicare sull'ingresso dell'acqua fredda dell'apparecchio.

Per raggiungere la portata massima è necessario alimentare l'Infinity con una pressione minima di 2,2 bar. L'apparecchio può operare anche con pressioni inferiori ma la portata massima non potrà essere raggiunta. Molte applicazioni richiederanno la produzione di acqua calda a temperature elevate riducendo la portata di acqua prodotta e diminuendo la pressione necessaria. Come conseguenza verrà richiesta una minor pressione dell'acqua in ingresso. Fate riferimento alla tabella a **pag.44**. Le tubature dell'acqua devono essere dimensionate correttamente per assicurare le giuste portate richieste dall'apparecchio. Tutte le tubature relative all'acqua calda devono essere isolate per ottimizzare le performance ed il risparmio energetico.

Collegamento Idrico

Nel collegare le tubature di alimentazione idrica è consigliabile predisporre una valvola di ritegno ed un filtro sul bocchettone d'ingresso dell'acqua fredda; ed una valvola di ritegno con sfiato sul bocchettone di uscita dell'acqua calda. Non collegate le valvole direttamente ai bocchettoni dell'Infinity ma interponete un giunto di collegamento flessibile. Le distanze e le disposizioni dei collegamenti acqua e gas sono mostrati a **pag.38-39**. Se l'apparecchio viene installato in un'area con presenza di acqua "dura" è necessario installare un addolcitore per limitare la precipitazione di calcare nello scambiatore. La garanzia non copre danni provocati dal calcare. Di seguito sono indicati i valori limite. Se l'acqua eccede tali valori l'apparecchio deve essere protetto con un adeguato sistema di trattamento dell'acqua.

Descrizione	pH	Solidi Totali Disciolti (TDS)	Durezza Totale	Cloruri	Magnesio	Calcio	Sodio	Ferro
Max Livelli Accettabili	6.5 - 9.0	600 mg/l	150 mg/l	300 mg/l	10 mg/l	20 mg/l	150 mg/l	1 mg/l

Collegamento Gas

Controllate il corretto dimensionamento del contatore e delle tubature del gas in funzione della potenza dell'apparecchio. Le potenze degli *Infinity Condensing* sono riportate a **pag.40**. Fate riferimento alle tabelle riportate dalla norma UNI 7129. Dev'essere assicurata una pressione di 20 mbar per Gas Metano (30 mbar per Gpl) all'ingresso dell'apparecchio con tutti gli apparecchi a massima potenza. Insufficiente alimentazione di Gas provoca danneggiamento dell'apparecchio. Un rubinetto a sfera omologato deve essere installato sulla linea del gas in ingresso. Un bocchettone o un flessibile deve essere installato per raccordo sul lato dell'apparecchio.

Alimentazione Elettrica

L'impianto deve essere dotato di messa a terra.

L'apparecchio deve essere alimentato con 230V AC – 50Hz.

APPARATO DI SCARICO

L'apparato di scarico deve essere installato da personale competente e dotato dei requisiti di legge. E' responsabilità dell'installatore rispettare la normativa vigente.

L'apparato di scarico deve essere installato in accordo con:

Istruzioni di installazione del costruttore

Normative nazionali e locali

Assicuratevi che il terminale di scarico sia privo di ostruzioni ed ostacoli esterni e che venga protetto per evitare che le persone possano scottarsi toccandolo.

Apparato di Scarico

L'*Infinity Condensing* da Interno deve essere installato esclusivamente con fumisteria approvata Rinnai e può essere installato solamente con un kit di scarico omologato da uno dei seguenti costruttori:

Ubbink

Groppalli

Le distanze minime di rispetto del terminale fumi dagli elementi architettonici sono riportate a **pag.26** del manuale.

Assicuratevi, durante la posa dell'apparato di scarico, di non rovinare le guarnizioni.

L'utilizzo di sapone liquido faciliterà l'innesto dei componenti. Non utilizzate detergenti aggressivi, potrebbero rovinare le guarnizioni in gomma. Quando tagliate i tubi assicuratevi di eliminare le bave dalla lamiera per non ferirvi durante l'innesto o rovinare le guarnizioni stesse.

Lo scarico orizzontale deve pendere dolcemente verso l'esterno per impedire l'ingresso di acqua piovana all'interno dell'apparecchio. Gocce di condensa possono provocare ustioni, e durante il periodo invernale potrebbero provocare aree scivolose. Data la diversità delle situazioni è responsabilità dell'installatore scegliere il posizionamento migliore.

Lunghezza Apparato di Scarico

Scarico Verticale.

Quando l'apparato di scarico termina verticalmente la lunghezza massima consentita è di 9m (Installazione comprensiva di massimo 3 curve a 90°). È possibile aggiungere al massimo 4 curve da 90° all'apparato di scarico.

Scarico Orizzontale.

La lunghezza massima equivalente è di 15m.

Per ogni curva da 90° è necessario togliere 2m dalla lunghezza equivalente massima consentita; 1m per ogni curva 45°. È possibile installare un massimo di 4 curve a 90°.

A prescindere dalla lunghezza massima equivalente, il terminale di scarico orizzontale deve essere installato entro un dislivello massimo di 9m dall'apparecchio.

E' possibile utilizzare ogni altra combinazione che rispetti le due caratteristiche: Lunghezza Equivalente e Dislivello Massimo.

Apparato di Scarico Comune (apparecchi in "Cascata")

Non è possibile collegare l'apparecchio ad un apparato di scarico comune o ad una canna fumaria a tiraggio naturale. Per informazioni contattare Rinnai.

APPARATO DI SCARICO

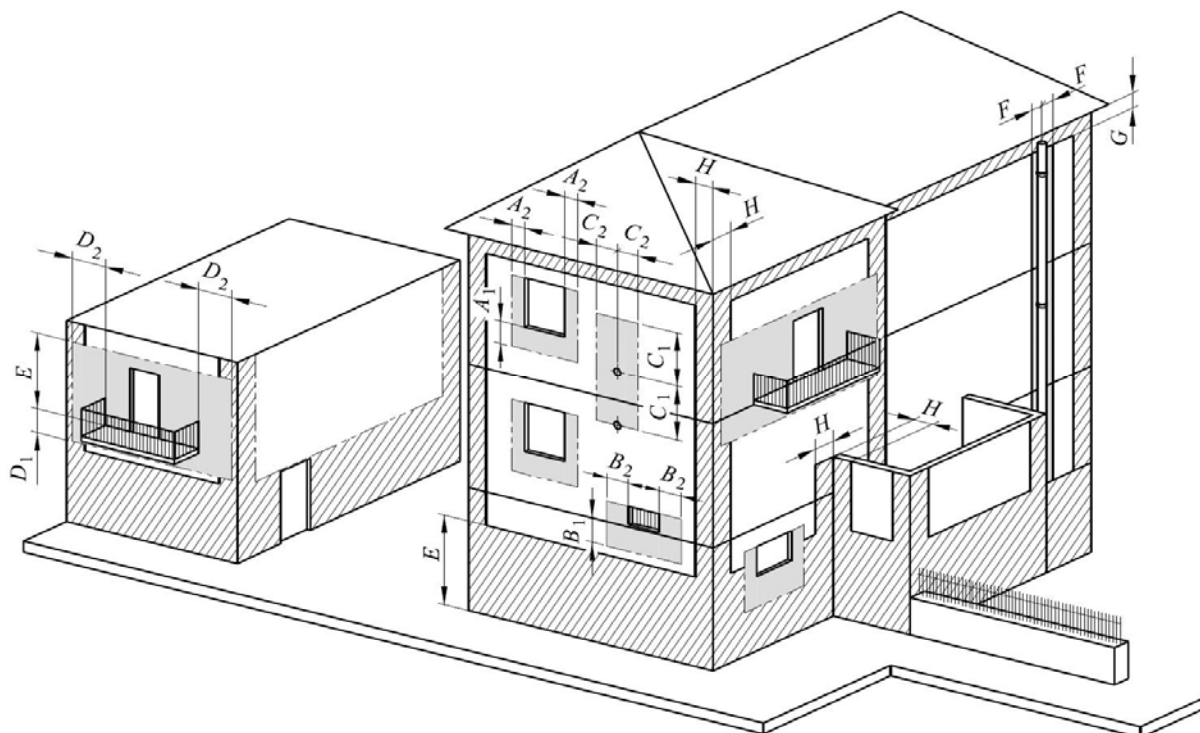

	Distanze minime del terminale (mm)	
A1	Sotto finestra	600
A2	Adiacenza ad una finestra	400
B1	Sotto apertura di aerazione/ventilazione	600
B2	Adiacenza ad una apertura di aerazione/ventilazione	600
C1	Distanza in verticale tra due terminali di scarico	1.500
C2	Adiacenza in orizzontale ad un terminale di scarico	1.000
D1	Sotto balcone *	300
D2	Fianco balcone	1.000
E	Dal suolo o da altro piano di calpestio	2.200
F	Da tubazioni o scarichi verticali od orizzontali **	300
G	Sotto gronda	300
H	Da un angolo/rientranza/parete dell'edificio	300

* I terminali sotto un balcone praticabile, devono essere collocati in posizione tale che il percorso dei fumi, dal punto di uscita del terminale al loro sbocco dal perimetro esterno del balcone, compresa l'altezza dell'eventuale parapetto di protezione (se chiuso), non sia minore di 2.000mm.

** Nella collocazione dei terminali devono essere adottate distanze non minori di 500mm da materiali sensibili all'azione dei prodotti della combustione.

NOTA: non è consentito scaricare a parete con terminale collocato all'interno di un balcone chiuso su 5 lati. Il terminale dovrebbe sporgere oltre il balcone rispettando le distanze minime sopra previste.

DRENAGGIO CONDENSA

L'Infinity Condensing può creare condensa (fino ad un massimo di circa 5 l/h) come prodotto della combustione di un sistema ad alta efficienza. Questa condensa deve essere drenata tramite tubatura e smaltita in idonei pozzetti di raccolta. Essendo un sottoprodotto della combustione di gas è lievemente acida. Per questa ragione non devono essere utilizzati tubature ed accessori di rame (vengono corrosi). Rinnai consiglia di utilizzare tubi di plastica e accessori in cloruro di polivinile (PVC) o polietilene (PE), comunemente usati per tubazioni da irrigazione.

Considerazioni importanti per il tubo di drenaggio

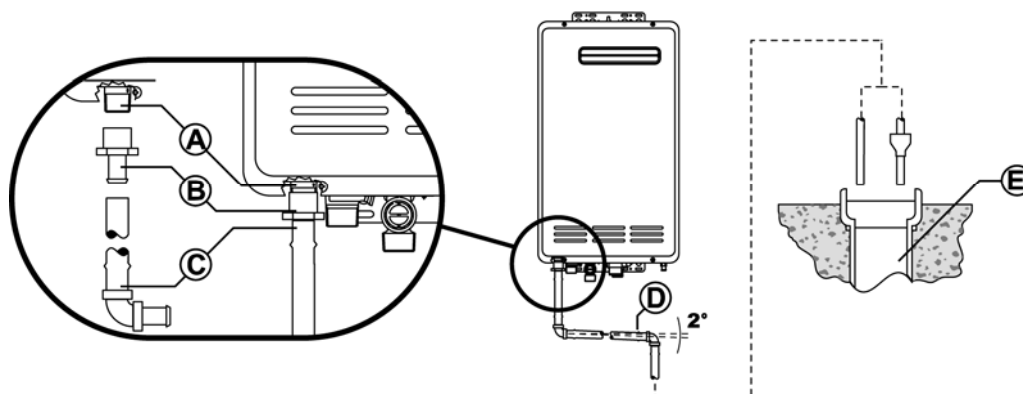

- A Bocchettone di scarico della condensa dell'Infinity , 1/2" maschio (20mm).
- B Portagomma 1/2" femmina (20mm) in plastica o un equivalente accessorio.
- C Tubo di drenaggio collegato a tenuta con l'elemento .
- D Pendenza minima di 2° dallo scaldacqua verso lo scarico. Lunghezze e gomiti devono rispettare la tabella 'Lunghezza e modifiche di direzione' di seguito riportata.
- E Pozzetto di raccolta e smaltimento. Non scaricare direttamente su connessioni elettriche, in terra, su tubi di rame o in vasche di raccolta acqua.

Lunghezza e modifiche di direzione

La massima lunghezza e le curve con angolazioni superiori a 45° devono rispettare le seguenti caratteristiche:

Lunghezze e modifiche di direzione				
Lunghezza max (m)	9	8	7	6
Curve con angoli >45°	3	4	5	6

Installazione

- (a) La tubazione di drenaggio **NON DEVE** scaricare direttamente su connessioni elettriche, in terra, su tubi di rame o in vasche di raccolta acqua.
- (b) Il pozzetto di raccolta del drenaggio deve essere posizionato in modo che lo scarico della condensa non causi fastidi, sia facilmente individuabile e non danneggi l'edificio.
- (c) Non devono essere presenti rubinetti, valvole o altre limitazioni sul tubo di scarico: ogni tubazione deve poter scaricare la condensa liberamente dalla valvola di sfiato al punto di scarico stabilito, senza ostacoli o tratti in contropendenza.
- (d) Le tubazioni di drenaggio non devono scaricare in un serbatoio all'interno dell'apparecchio.
- (e) Il pozzetto di raccolta dello scarico deve avere un'apertura di almeno il doppio del diametro della tubazione di drenaggio.

COMANDI REMOTI

Informazioni generali

Di solito nelle installazioni professionali/commerciali non s'installano i comandi remoti: per questo tipo di applicazioni si utilizza una temperatura prefissata e gli utenti non dovrebbero avere accesso alla sua modifica. In questi casi non è necessario installare i comandi remoti essendo la temperatura regolabile "una tantum" tramite microinterruttori posti sulla scheda elettronica principale.

Eccezion fatta per le seguenti situazioni:

1. La temperatura desiderata non è selezionabile tramite microinterruttori (ad esempio 41°C o 47°C).
2. E' richiesto l'utilizzo ciclico di temperature diverse.
3. In applicazioni domestiche ove si debba gestire diverse temperature ai vari utilizzi.

Nei casi 1 e 2 il comando remoto deve essere installato in ambienti dedicati a manutenzione e riservati a personale specializzato o protetti in armadi con serratura. In questi casi è inoltre necessario impostare il "Commercial Dip Switch" in posizione **ON** (pag.36).



NOVITA'

Se dovesse mancare l'alimentazione elettrica, il "Commercial Dip Switch" permette all'apparecchio di riaccendere il comando remoto automaticamente al ritorno della corrente, alla temperatura precedentemente impostata ed accendersi comunque anche in caso di scorrimento di acqua. Tale funzione diviene effettiva solamente dopo un'alimentazione elettrica di almeno 6 ore dell'apparecchio

Ove non abilitato, il sistema deve essere riarmato manualmente: premendo il tasto ON/OFF sul comando remoto, verificando che non ci sia prelievo di acqua.

La temperatura massima che è possibile raggiungere con il comando remoto Standard è quella impostata sulla scheda elettronica principale. Il comando remoto Standard è impostato per non permettere la selezione di temperature superiori a 50°C. E' necessario abilitare la lettura a temperature superiori mantenendo premuti i tasti "Transfer" ed "ON/OFF" contemporaneamente per circa 5 secondi (pag.11).

Nel decidere il migliore posizionamento del comando remoto tenete in considerazione queste note:

- Installate i comandi remoti fuori della portata dei bambini.
- Evitate i punti che tendono a surriscaldarsi: non installateli vicino a stufe, radiatori, forni o simili apparecchiature.
- Evitate, ove possibile, l'installazione alla diretta luce solare.
- Evitate l'installazione in zone dov'è possibile imbrattarli: oli, grassi, etc.
- Sebbene siano resistenti agli spruzzi, è bene installarli lontano da zone in cui potrebbero essere bagnati con frequenza.
- I cavi elettrici vengono alimentati con corrente di 12V DC.
- Applicando più comandi remoti è bene collegarli in parallelo: non collegare i comandi in serie.

In caso di bisogno è possibile tagliare il cavo in dotazione della lunghezza desiderata e applicare i connettori forniti nell'imballo per provvedere ad una corretta e sicura alimentazione.

La polarità del cavo del comando remoto non è importante. Se necessario è possibile prolungare o sostituire il cavo in dotazione con uno di pari specifiche.

Fate attenzione se questo percorre canaline assieme ad altri cavi alimentati a 230V: è necessario sostituire il cavo in dotazione con uno adeguatamente schermato.

E' bene non superare distanze di 20m: la distanza massima dall'apparecchio è di 20m utilizzando 3 o 4 comandi remoti, 50m se si collegano solo 1 o 2 comandi.

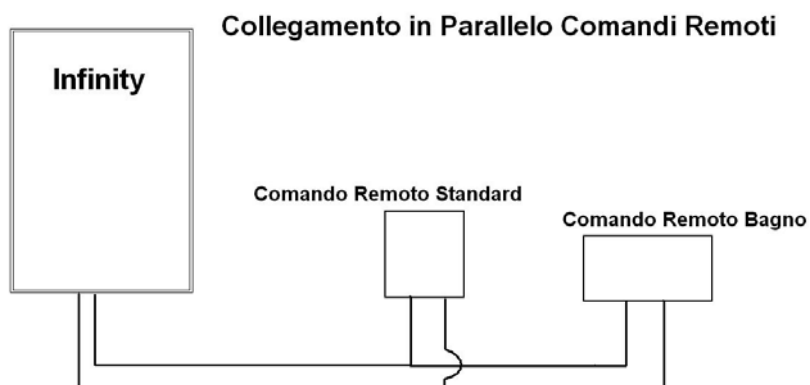

COMANDI REMOTI

Comando remoto Standard - MC-91

1. Determinare la migliore posizione per l'installazione.
2. Praticare 3 fori nel muro (Fig.1), uno per il cavo, due per le viti di fissaggio. Applicare i tasselli se necessario.
3. Inserite il cavo del comando remoto in dotazione nel foro assicurandovi che il terminale con il connettore sia il più vicino possibile al comando remoto (Fig.2).
4. Rimuovete la cornice del comando remoto facendo attenzione a non rovinarlo (Fig.3).
5. Collegate il cavo al comando remoto.
6. Fissate il comando remoto al muro con le viti in dotazione (Fig.4).
7. Rimuovete il film protettivo dal display del comando remoto.
8. Applicare la cornice rimossa dal comando remoto.

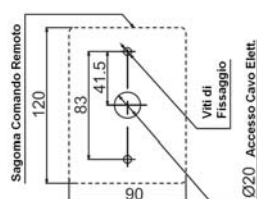

Fig. 1

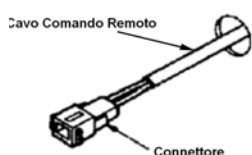

Fig. 2

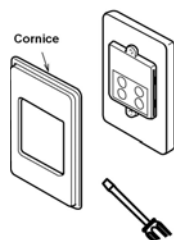

Fig. 3



Fig. 4

Collegare Uno o Due Comandi Remoti

1. Scollegate l'alimentazione elettrica.
2. Rimuovere la vite di fissaggio del Connettore Rapido dei Cavi posto sulla base dell'apparecchio. (Fig.5)
3. Infilate il/i cavo/i elettrico/i del Comando Remoto attraverso il bocchettone (A), infilando sufficiente cavo per poter essere fissato con la fascetta in dotazione nel punto (B). (Fig.6 e Fig.7)
4. Allentate le viti di fissaggio dei punti (C) e (D). Collegatevi i connettori del cavo elettrico e stringete le relative viti. Non è necessario rispettare colore o polarità del cavo. (Fig.8)
5. Riposizionate il Connettore Rapido dei Cavi nella posizione originale facendo attenzione a non danneggiare i cavi e stringete la vite di fissaggio.

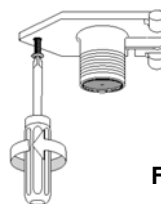

Fig.5

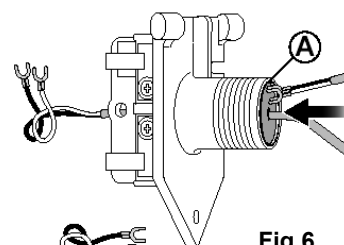

Fig.6

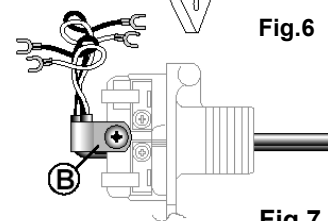

Fig.7

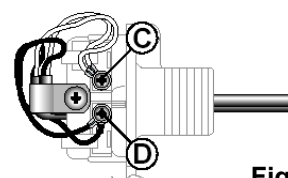

Fig.8

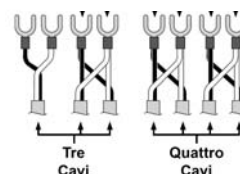

Fig. 9

Collegare Tre Comandi Remoti

- Ripetete i passi da 1 a 3 della procedura precedente.
- Tagliate i connettori di due dei cavi elettrici da collegare (tagliare in tutto 4 connettori). Congiungere i quattro poli elettrici a coppie su nuovi connettori (F) (forniti in dotazione ai Comandi Remoti) (Fig.9).
- Ripetere i passi da 4 a 5 della procedura precedente.

Collegare Quattro Comandi Remoti

- Ripetete i passi da 1 a 3 della procedura precedente.
- Tagliate i connettori da tutti e quattro i cavi elettrici da collegare (tagliare in tutto 8 connettori). Congiungere i quattro poli elettrici di due cavi su nuovi connettori (F) (forniti in dotazione ai Comandi Remoti) (Fig.9). Ripetere questa procedura per i due cavi residui, creando due coppie finali di connettori.
- Ripetere i passi da 4 a 5 della procedura precedente.

COLLEGAMENTO IN BATTERIA “EZ”



NOVITA'

Collegamento “EZ”

Il collegamento “EZ” permette l’installazione di due Infinity in batteria controllati da un solo comando remoto senza l’installazione di schede elettroniche (“MSB”) per il controllo della cascata. Ciò consente il controllo della temperatura dell’acqua tramite un solo comando remoto e la funzione di autodiagnosi tramite il monitor di stato degli apparecchi. La gestione dei due apparecchi con il collegamento EZ è identica a quella del sistema elettronico di controllo della cascata “MSB”.

Installazione del Collegamento “EZ”

1. Installate i due *Infinity Condensing* ad una distanza compresa fra i 50mm ed i 450mm. Superare i 450mm potrebbe causare fluttuazioni di temperatura.

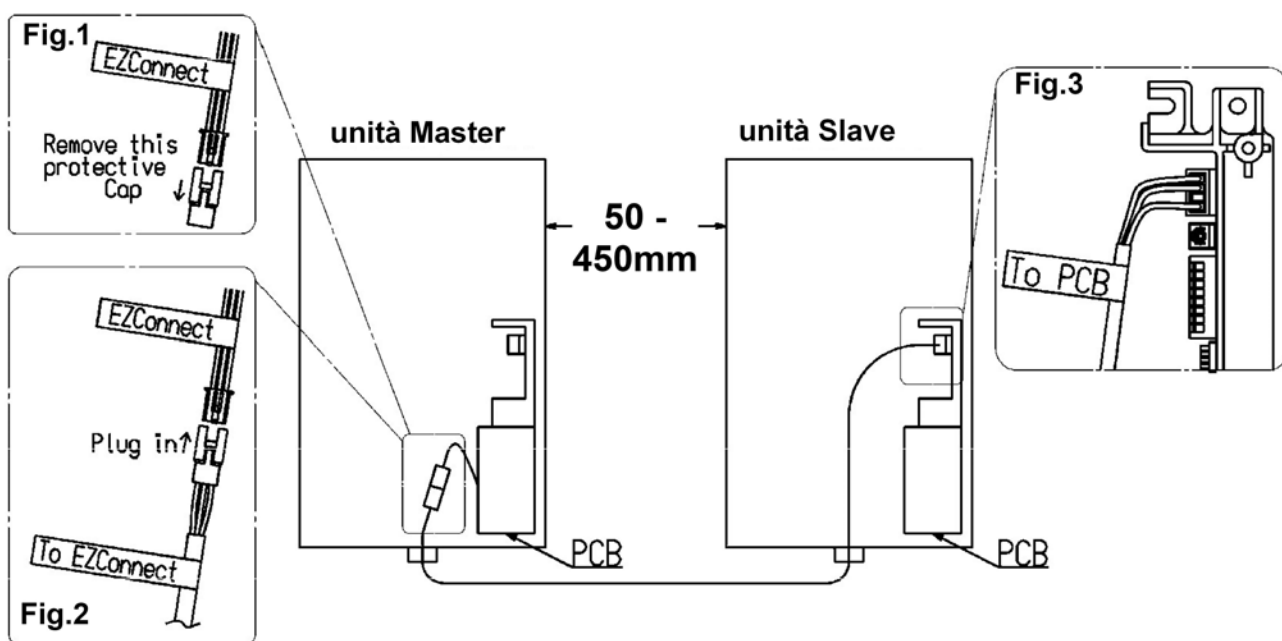

2. Rimuovete il cappuccio rosso protettivo dal connettore a 3 pin marcato “EZ Connect” che si trova fra i cablaggi dell’unità Master (Fig.1).
3. Collegate questo connettore al cavo di collegamento “EZ” al capo marcato “To EZ Connect” dell’unità Master (Fig.2). L’altro capo del cavo di collegamento “EZ” marcato “To PCB” deve essere collegato alla presa libera che si trova sulla sommità del PCB dell’unità Slave (Fig.2 e Fig.3).
4. Assicurate ogni cavo di collegamento “EZ” alla staffa posta sulla base dell’Infinity con i fissacavi e le viti in dotazione.



NOTA

- Il collegamento EZ non può essere installato assieme al sistema di cascata elettronico “MSB”.
- Il collegamento EZ esclude l’utilizzo della funzione di “riempimento automatico vasca da bagno”.
- La temperatura può essere regolata solo sul comando remoto dell’unità Master.

COLLEGAMENTO IN BATTERIA “MSB”

Apparecchi in batteria (MSB-MB)

L'utilizzo di schede elettroniche MSB-MB (cod. REU-MSB-MB) permette l'installazione di **due o più Infinity** in batteria e la gestione elettronica della capacità della cascata, equilibrando la portata fra le unità in ogni situazione di funzionamento.

E' possibile utilizzare il sistema di controllo elettronico (MSB-MB) per gestire batterie di apparecchi **fino a 25 unità**.

ATTENZIONE: è necessario che gli apparecchi collegati siano tutti dello stesso modello e tipo.
Non collegare modelli differenti in cascata elettronica.

Installazione della cascata con sistema elettronico “MSB”

- Fino ad un massimo di 5 apparecchi possono essere collegati per ogni scheda MSB-MB.
- E' possibile creare fino ad un massimo di 5 livelli fra schede MSB-MB tramite l'utilizzo di connettori C2: ogni livello deve essere realizzato collegando almeno 3 apparecchi.
- Ogni apparecchio deve essere collegato alla scheda MSB-MB con un cavo di collegamento C1.

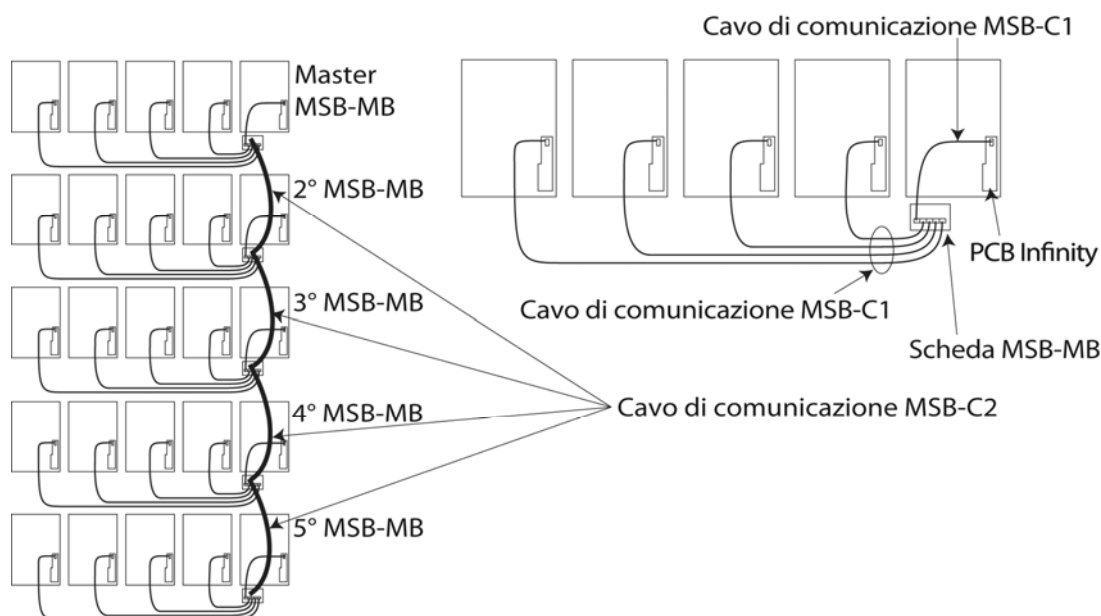

Istruzioni dettagliate sulla corretta installazione sono allegate al prodotto.

Il sistema elettronico permuterà autonomamente le unità attive (e gli stessi livelli di cascata creati) in maniera tale da distribuire omogeneamente l'usura su tutti gli elementi della batteria.

In caso di errori o avarie su un produttore di acqua calda, la scheda elettronica MSB-MB esclude automaticamente dalla cascata l'elemento, isolandolo idraulicamente dal circuito, segnalandone il problema.

E' possibile variare elettronicamente il numero di apparecchi che sono “subito attivati” alla richiesta di acqua calda: il numero pre-impostato in fabbrica è di 3 apparecchi, ma è possibile ridurre a 1 o 2 tale numero per una maggiore “sensibilità di attivazione” del sistema alle portate inferiori.

ATTENZIONE: **NON** installare il sistema di gestione della cascata in sistemi di carico di bollitori.
In tali sistemi non è necessario l'uso della scheda elettronica.

ELEMENTI DI SICUREZZA: CIRCUITI CHIUSI

Circuiti chiusi (anello di ricircolo o accumulo)

Nei circuiti chiusi (con anello di ricircolo o con collegamento con un accumulo) è consigliabile verificare la presenza dei componenti mostrati nello schema sotto riportato:

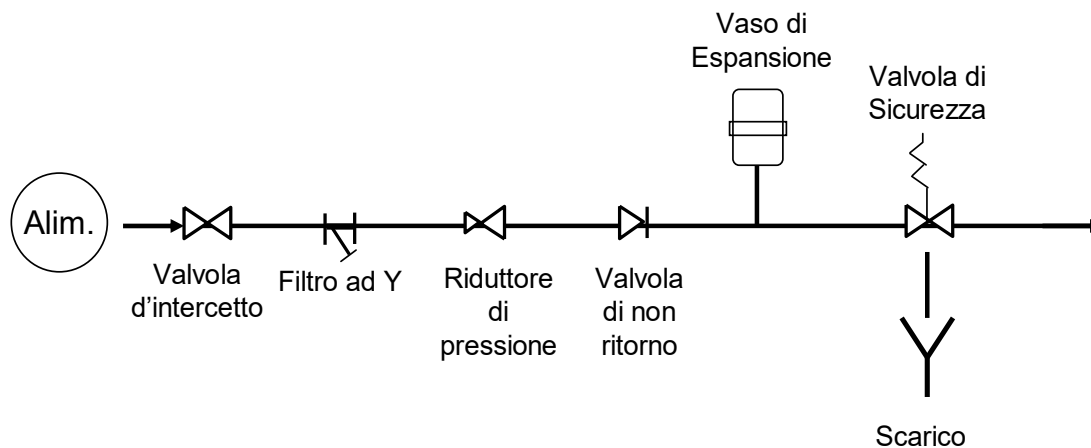

Apparecchi in cascata su circuiti chiusi (anello di ricircolo o accumulo):

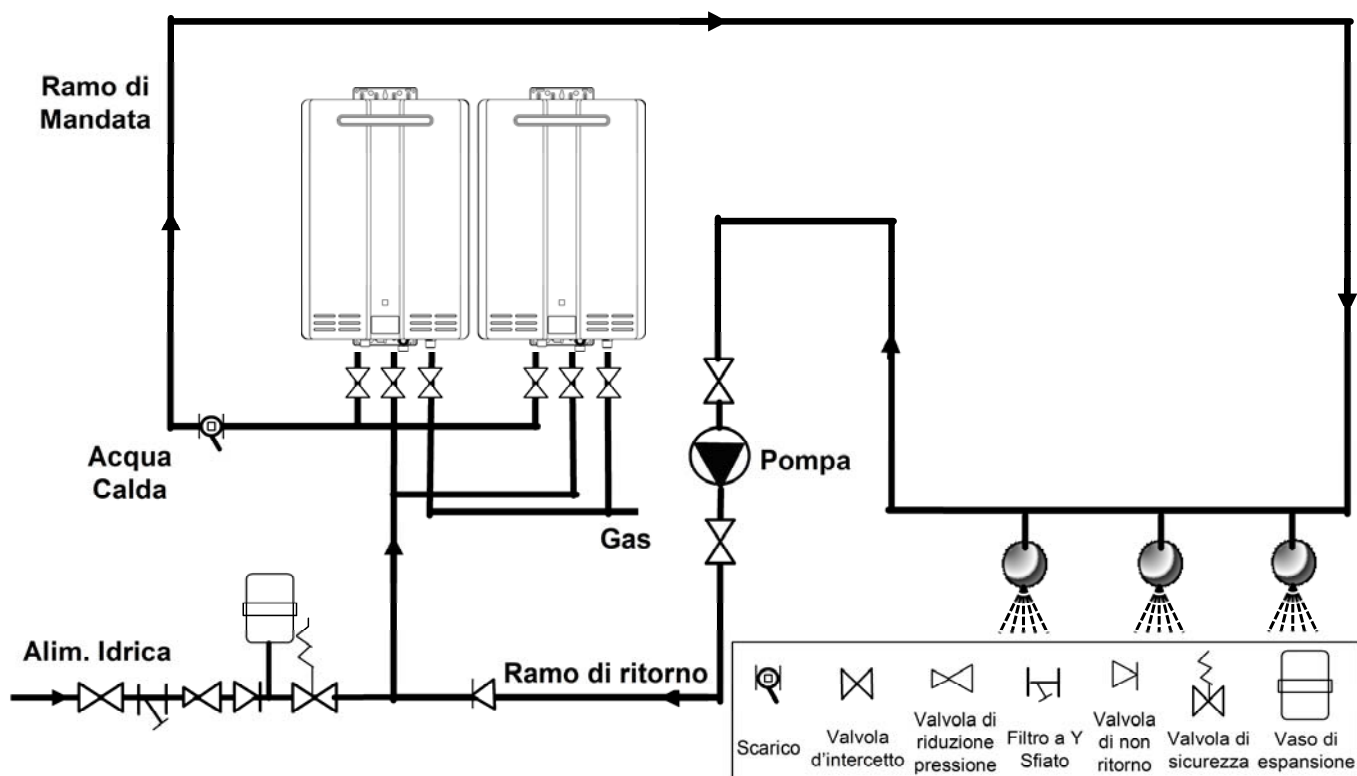

Gli schemi semplificati sopra riportati sono di esempio e guida e non implicano necessariamente il rispetto di tutte le normative vigenti: verificate la normativa e le leggi vigenti prima della realizzazione dell'impianto. I componenti possono variare in funzione della tipologia di installazione.

MESSA IN FUNZIONE



1. Sfiatate la linea del gas, le tubature dell'acqua calda e fredda prima di collegare l'apparecchio (impurità nelle condotte del gas o dell'acqua possono danneggiare l'apparecchio se non vengono eliminate prima del collegamento).
2. Aprite le valvole di sicurezza delle linee del gas e dell'acqua.
3. Verificate l'assenza di fughe di gas o perdite di acqua.
4. Chiudete il rubinetto del gas e scollegate l'alimentazione elettrica. Rimuovete la vite di prelievo sul bocchettone gas alla base dell'apparecchio e collegatevi un micro manometro.
5. Ripristinate l'alimentazione elettrica ed il gas.
Attenzione: l'apparecchio è alimentato a 230V AC.
6. Se almeno un comando remoto è installato, accendetelo, selezionate la temperatura massima ed aprite TUTTI i rubinetti dell'acqua calda disponibili. Se non è installato alcun comando remoto, semplicemente aprite tutti i rubinetti dell'acqua calda disponibili (**ATTENZIONE: assicuratevi che gli utenti non abbiano accesso all'acqua durante questa operazione**).
7. **Il controllo della pressione del gas deve essere effettuato con il simultaneo funzionamento a massimo regime di tutti gli apparecchi a gas collegati alla linea (piano cottura, caldaia, ecc).**
8. Con il simultaneo funzionamento a massimo regime di tutti gli apparecchi a gas collegati alla linea, il micro manometro deve rilevare una pressione in ingresso all'apparecchio di **20mbar** per gas metano e aria propanata; di **30mbar** per GPL (37mBar per propano). Se la pressione è inferiore, l'apporto di gas all'apparecchio non è adeguato e non è garantito il corretto funzionamento. Controllate il contatore, il riduttore di pressione e le dimensioni delle tubature del gas per un corretto funzionamento ed adeguateli. **Attenzione: l'apparecchio è già impostato in fase di collaudo per il funzionamento alle pressioni di esercizio del gas secondo la normativa Italiana, NON DEVONO ESSERE ESEGUITE TARATURE E REGOLAZIONI.**
9. Richiudete i rubinetti dell'acqua calda.
10. Ispezionate il filtro sull'ingresso dell'acqua fredda. Questa procedura di ispezione e pulizia del filtro potrebbe dover essere ripetuta regolarmente per garantire un ottimale funzionamento dell'apparecchio.
11. Se sono installati comandi remoti, verificatene il funzionamento.
12. Verificate la reale temperatura di erogazione dell'acqua calda con un termometro e confrontatene il valore con quello riportato sul display.
13. Spiegate il funzionamento dell'apparecchio e dei comandi remoti all'utente.

CONVERSIONE E REGOLAZIONE DELLA PRESSIONE GAS



ATTENZIONE: Questa procedura può essere eseguita solo da personale tecnico qualificato.

Eventuali manomissioni da parte di personale non qualificato comportano l'immediata decadenza della garanzia del prodotto.

Il gruppo valvole gas è gestito elettronicamente e regolato in fabbrica durante il collaudo del prodotto: in fase di installazione NON necessita di regolazioni.

La procedura di conversione ad un diverso tipo di gas è composta da tre fasi:

- modifica dei micro interruttori e selezione del nuovo tipo di gas;
- sostituzione del collettore di alimentazione del gas;
- regolazione della pressione del gas (minima e massima).

1. Chiudere il rubinetto di alimentazione del gas.

2. Interrompere l'alimentazione elettrica.

3. Rimuovere il pannello frontale dell'apparecchio (4 viti).

4. Verificare che il tipo di gas selezionato tramite la posizione dei microinterruttori del PCB (Fig.1) coincida con il gas dell'impianto.

5. Procedere con la sostituzione del collettore di alimentazione del gas tramite i seguenti passaggi (Fig.2):

- rimuovere la piastra di supporto del monitor di stato (2 viti);
- scollegare i connettori dell'elettrodo (E) e dei due sensori di fiamma (F);
- rimuovere la piastra di supporto dello scintillatore (vite A);
- rimuovere le viti di fissaggio (Y) del collettore gas;
- sostituire il collettore gas con il nuovo facendo attenzione a non rovinare guarnizioni, O-ring di tenuta del condotto gas e ricollegando i connettori delle valvole gas correttamente;
- seguire a ritroso i precedenti passi del punto 5;
- aggiornare l'etichetta dati dell'apparecchio con il nuovo tipo di gas (fianco dell'apparecchio).

6. Collegare il micro manometro digitale alla presa di prelievo pressione (P) del collettore gas.

7. Aprire il rubinetto del gas e ripristinare l'alimentazione elettrica.

ATTENZIONE: assicurarsi che le utenze non utilizzino acqua calda da questa fase in avanti.

8. Aprire al massimo tutti rubinetti dell'acqua calda (se sono installati comandi remoti, premere il tasto 'ON' e impostare la temperatura massima prima di aprire i rubinetti).

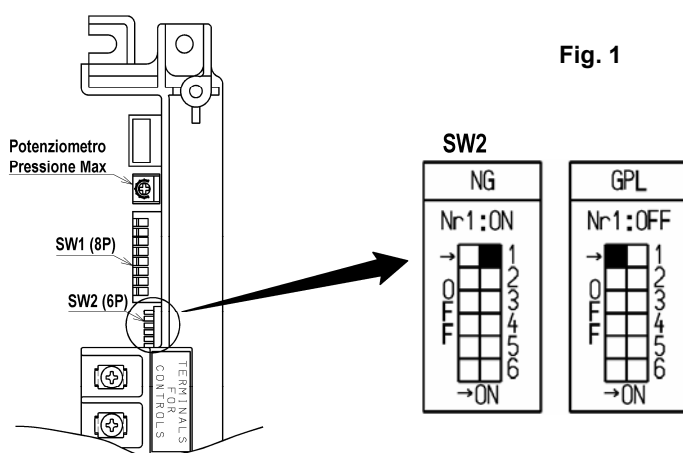

Fig. 1

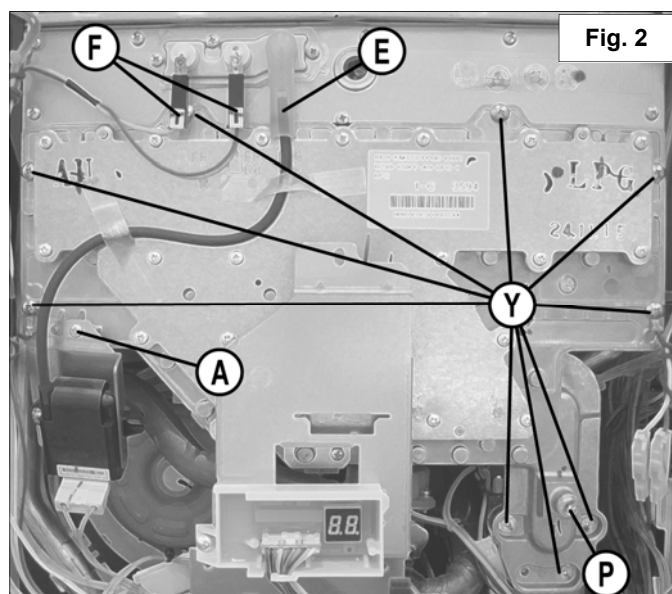

Fig. 2

CONVERSIONE E REGOLAZIONE DELLA PRESSIONE GAS

9. Forzare l'Infinity a regime 'Minimo' di combustione spostando su 'ON' il microinterruttore N.7 (Fig.3) del banco di microinterruttori SW1.

10. Controllare la pressione del gas sulla presa prelievo (Fig.2 - pag. precedente).

11. Rimuovere il tappo in gomma sul fondo dell'apparecchio e regolare la pressione di minimo sulla valvola di modulazione (Fig.4) secondo i valori di pressione riportati di seguito. Riposizionare il tappo in gomma.

<u>MIN</u>	Gas	Esterno	Interno
NG	G20	1.47	1.76
GPL	G30 /G31	2.46	2.47
<i>(pressioni in mbar)</i>			

12. Forzare l'Infinity a regime "Massimo" di combustione spostando su "ON" il microinterruttore N.7 e N.8 (Fig.5). Assicurarsi che tutti i rubinetti acqua calda siano aperti al massimo.

13. Controllare la pressione del gas sulla presa prelievo (Fig.2 - pag. precedente).

14. Regolare la pressione di massimo sul potenziometro posto sulla scheda elettronica sopra ai microinterruttori (Fig.6) secondo i valori di pressione riportati di seguito. Il potenziometro è particolarmente sensibile, non ruotare più di qualche grado per volta, poi lasciare che la pressione si stabilizzi prima di modificarla nuovamente.

<u>MIAX</u>	Gas	Esterno	Interno
NG	G20	6.78	7.51
GPL	G30 /G31	8.51	9.51
<i>(pressioni in mbar)</i>			

15. **IMPORTANTE:** Riposizionare i microinterruttori N.7 e N.8 su "OFF" per riportare l'Infinity ad un regime di funzionamento normale (Fig.7).

16. Chiudere i rubinetti dell'acqua.

17. Chiudere il rubinetto del gas e scollegare il cavo di alimentazione elettrica.

18. Rimuovere il micro manometro e riposizionare la vite della presa di prelievo pressione gas (P) (Fig.2 - pag. precedente).

19. Ripristinare gas e alimentazione elettrica.

20. Accendere l'apparecchio e verificare l'assenza di fughe di gas.

21. Riposizionare il pannello frontale dell'apparecchio.

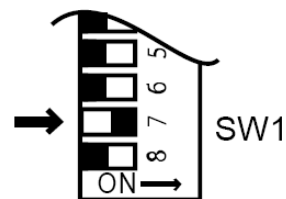

Fig. 3

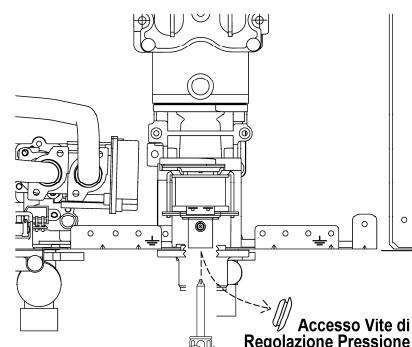

Fig. 4

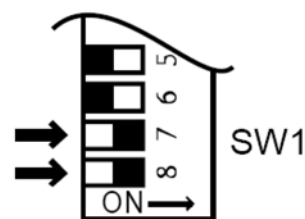

Fig. 5

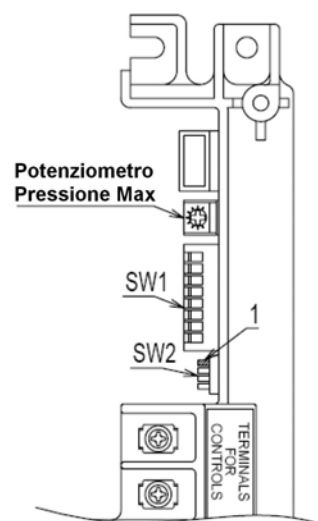

Fig. 6

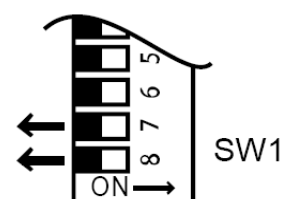

Fig. 7

IMPOSTAZIONE DEI MICROINTERRUTTORI

Microinterruttori Scheda Elettronica

OFF	ON	SW1	
<input type="checkbox"/>	<input type="checkbox"/>	1	- Lungh. Scarico
<input type="checkbox"/>	<input type="checkbox"/>	2	- Temperatura
<input type="checkbox"/>	<input type="checkbox"/>	3	- Temperatura
<input type="checkbox"/>	<input type="checkbox"/>	4	- Temperatura
<input type="checkbox"/>	<input type="checkbox"/>	5	- Temperatura
<input type="checkbox"/>	<input type="checkbox"/>	6	- Programmazione PCB
<input type="checkbox"/>	<input type="checkbox"/>	7	- Regime Combustione
<input type="checkbox"/>	<input type="checkbox"/>	8	- Regime Combustione

OFF	ON	SW2	
<input type="checkbox"/>	<input type="checkbox"/>	1	- Tipo di Gas
<input type="checkbox"/>	<input type="checkbox"/>	2	- Tipo di Gas
<input type="checkbox"/>	<input type="checkbox"/>	3	- Selezione Modello
<input type="checkbox"/>	<input type="checkbox"/>	4	- Selezione Modello
<input type="checkbox"/>	<input type="checkbox"/>	5	- Commercial DipSwitch
<input type="checkbox"/>	<input type="checkbox"/>	6	- Programmazione PCB

LEGENDA:
La sezione nera indica la posizione del microinterruttore.

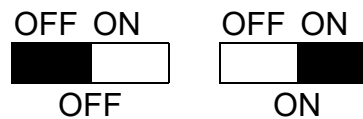

PROGRAMMAZIONE PCB

OFF	ON	SW1	
<input type="checkbox"/>	<input type="checkbox"/>	5	<u>Dip SW 6</u>
<input checked="" type="checkbox"/>	<input type="checkbox"/>	6	di SW1 è
<input type="checkbox"/>	<input type="checkbox"/>	7	SEMPRE
<input type="checkbox"/>	<input type="checkbox"/>	8	OFF

TIPO di GAS					
GPL			METANO (NG)		
OFF	ON	SW2	OFF	ON	SW2
<input checked="" type="checkbox"/>	<input type="checkbox"/>	1	off	<input type="checkbox"/>	1 on
<input checked="" type="checkbox"/>	<input type="checkbox"/>	2	off	<input checked="" type="checkbox"/>	2 off
<input type="checkbox"/>	<input type="checkbox"/>	3		<input type="checkbox"/>	3

REGIME DI COMBUSTIONE

REGIME NORMALE

OFF	ON	SW1	
<input checked="" type="checkbox"/>	<input type="checkbox"/>	7	off
<input checked="" type="checkbox"/>	<input type="checkbox"/>	8	off

REGIME MIN

OFF	ON	SW1	
<input type="checkbox"/>	<input checked="" type="checkbox"/>	7	on
<input checked="" type="checkbox"/>	<input type="checkbox"/>	8	off

REGIME MAX

OFF	ON	SW1	
<input type="checkbox"/>	<input checked="" type="checkbox"/>	7	on
<input type="checkbox"/>	<input checked="" type="checkbox"/>	8	on

SELEZIONE MODELLO			
OFF	ON	SW2	
<input type="checkbox"/>	<input type="checkbox"/>	1	<u>Dip SW 3</u> di SW2 è:
<input type="checkbox"/>	<input type="checkbox"/>	2	ON
<input checked="" type="checkbox"/>	<input type="checkbox"/>	3	
<input checked="" type="checkbox"/>	<input checked="" type="checkbox"/>	4	<u>Dip SW 4</u> di SW2 è:
<input type="checkbox"/>	<input type="checkbox"/>	5	ON x Modelli da interno
<input type="checkbox"/>	<input type="checkbox"/>	6	OFF x Modelli da esterno

COMMERCIAL DipSwitch			
OFF	ON	SW2	
<input type="checkbox"/>	<input type="checkbox"/>	1	
<input type="checkbox"/>	<input type="checkbox"/>	2	<u>Dip SW 5</u>
<input type="checkbox"/>	<input type="checkbox"/>	3	OFF x applicazioni domestiche;
<input type="checkbox"/>	<input type="checkbox"/>	4	ON x applicazioni professionali.
<input checked="" type="checkbox"/>	<input type="checkbox"/>	5	
<input type="checkbox"/>	<input type="checkbox"/>	6	

LUNGH. SCARICO (OFF x modelli da Esterno)

OFF	ON	SW1	
<input checked="" type="checkbox"/>	<input type="checkbox"/>	1	

Dip SW 1: ON x scarico < 7m
OFF x scarico > 7m

IMPOSTAZIONE DEI MICROINTERRUTTORI

Infinity Interno Condensing e Infinity Esterno Condensing

Temperature Selezionabili con o senza Comando Remoto collegato

off	on	SW1	off	on	SW1	off	on	SW1	off	on	SW1
		1			1			1			1
		2			2			2			2
		3			3			3			3
		4			4			4			4
		5			5			5			5
		6			6			6			6
		7			7			7			7
		8			8			8			8
40°C			42°C			50°C			55°C		

(impostazione di fabbrica)

Temperature Selezionabili con Comando Remoto collegato

off	on	SW1	off	on	SW1	off	on	SW1
		1			1			1
		2			2			2
		3			3			3
		4			4			4
		5			5			5
		6			6			6
		7			7			7
		8			8			8
60°C			65°C			75°C		

Se il Comando Remoto viene accidentalmente scollegato l'Infinity s'imposta a 55°C

Temperature Selezionabili senza Comando Remoto collegato

off	on	SW1	off	on	SW1	off	on	SW1	off	on	SW1
		1			1			1			1
		2			2			2			2
		3			3			3			3
		4			4			4			4
		5			5			5			5
		6			6			6			6
		7			7			7			7
		8			8			8			8
60°C			65°C			75°C			85°C		

DIMENSIONI

Infinity 26 Interno Condensing

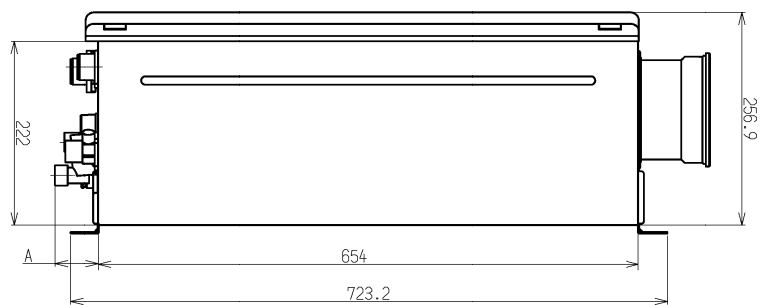
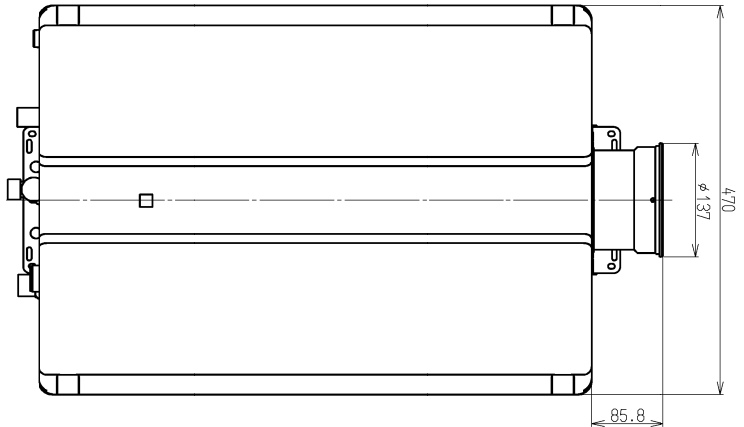
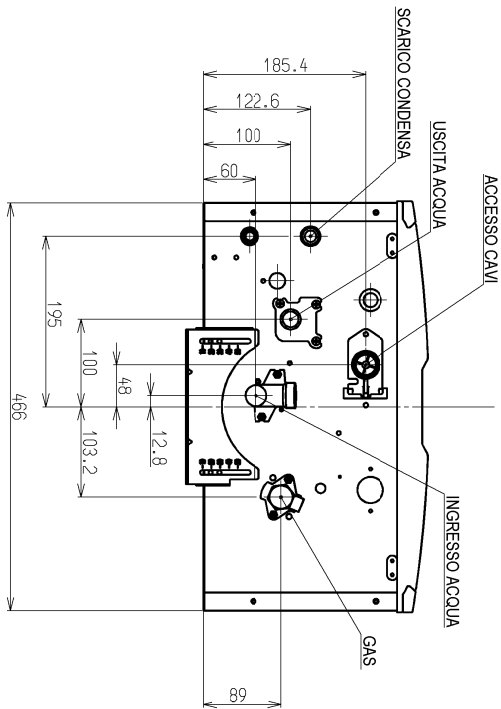

	dist. A	COLLEGAMENTO
GAS	40.2	R 3/4
INGRESSO	50.2	R 3/4
USCITA	41.2	R 3/4
CONDENZA	22.4	R 1/2
CAVI EL.	34.2	—

(mm)

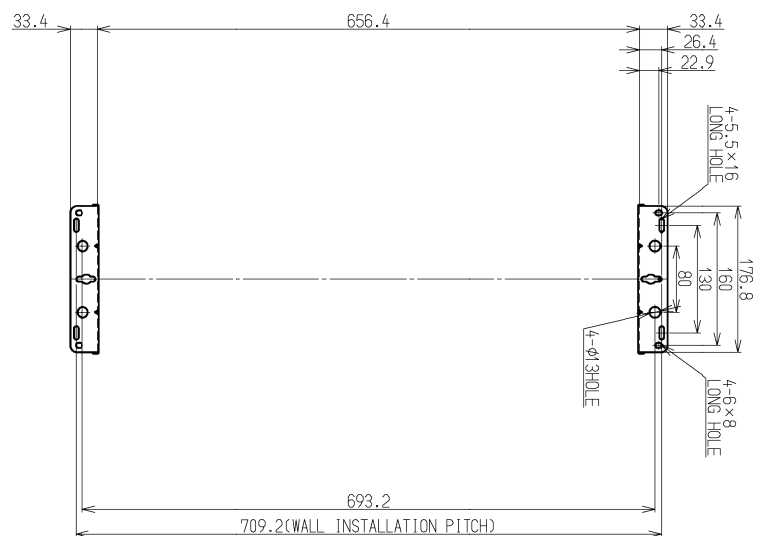

DIMENSIONI

Infinity 26 Esterno Condensing

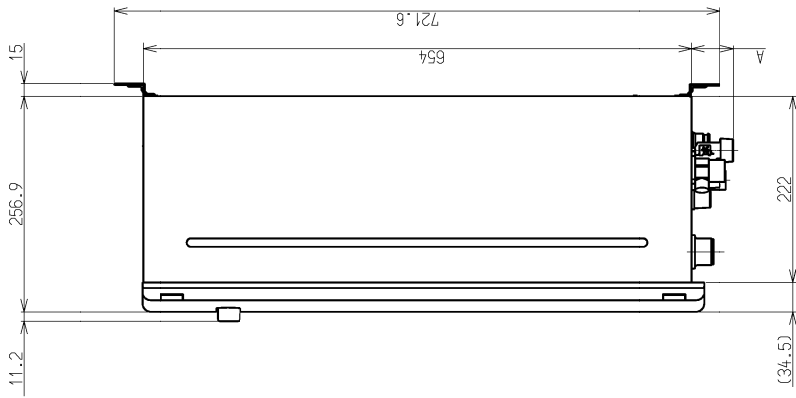
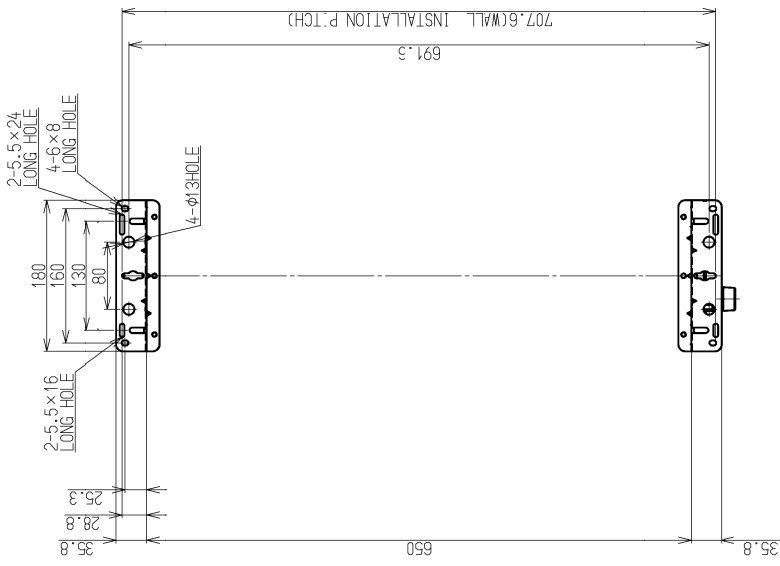

		(mm)	
	dist. A	COLLEGAMENTO	
GAS	40.2	R 3/4	
INGRESSO	50.2	R 3/4	
USCITA	41.2	R 3/4	
CONDENSA	22.4	R 1/2	

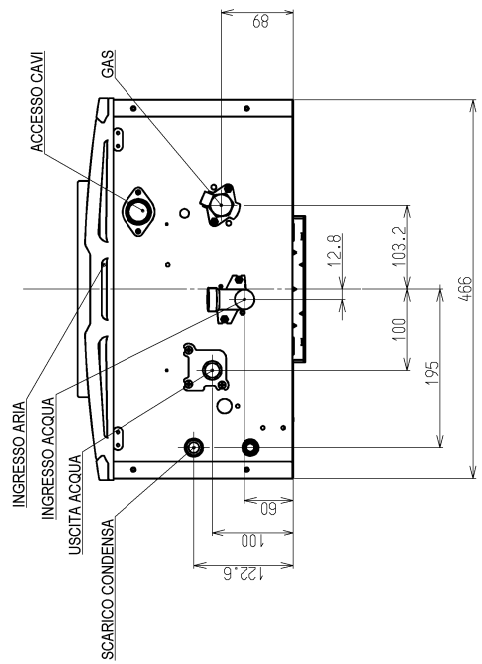
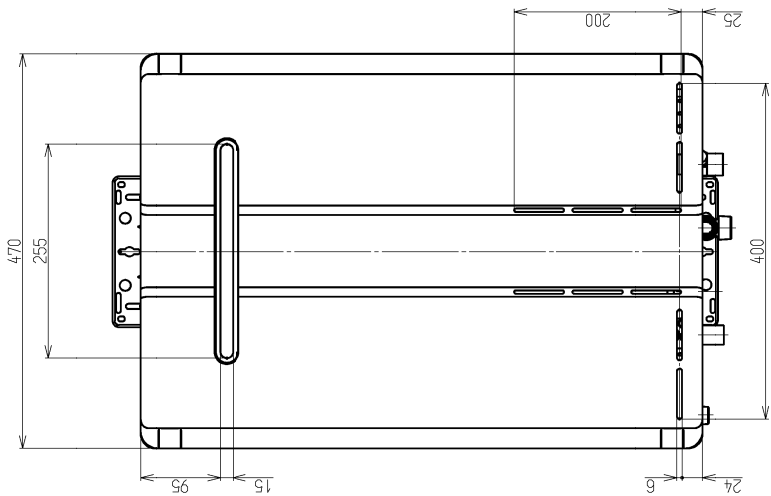

DATI TECNICI

Modello Infinity	REU-KM2635WD-E	REU-KM2635FFUD-E	Unità
Tipo di Installazione	Esterna	Interna	
G20 NG - Pressione Min	1.47	1.76	mbar
G20 NG - Pressione Max	6.78	7.51	mbar
G31 Propano / G30 Butano - Pressione Min	2.46	2.47	mbar
G31 Propano / G30 Butano - Pressione Max	8.51	9.51	mbar
Apparato di scarico	Flusso forzato, diretto	Flusso forz. camera stagna	
Temperature Selezionabili con comando remoto	37-46, 48, 50, 55, 60, 65, 75		°C
Temperature Selezionabili con Dip Switches	40, 42, 50, 55, 60, 65, 75, 85		°C
Accensione	Elettronica, diretta		
Consumi e potenze a regime <u>minimo</u>	H _i = potere calorifico inferiore - H _s = potere calorifico superiore		
G20 NG: Input Q _m : Hi/Hs Output P _m	2.55/2.83 2.27	2.55/2.83 2.27	kW
G20 NG: Consumo Gas Min V _m	0.27	0.27	m ³ /hr
G30 Butano: Input Q _m : Hi/Hs Output P _m	3.17/3.44 2.75	3.17/3.44 2.75	kW
G30 Butano: Consumo Gas Min M _m	0.25	0.25	Kg./hr
G31 Propano: Input Q _m : Hi/Hs Output P _m	2.78/3.02 2.42	2.78/3.02 2.42	kW
G31 Propano: Consumo Gas Min M _m	0.22	0.22	Kg./hr
Consumi e potenze a regime <u>nominale</u>	H _i = potere calorifico inferiore - H _s = potere calorifico superiore		
G20 NG: Input Q _n : Hi/Hs Output P _n	43.5/48.31 45.9	43.5/48.31 45.9	kW
G20 NG: Consumo Gas V _r	5.35	5.35	m ³ /hr
G30 Butano: Input Q _n : Hi/Hs Output P _n	49.9/54.08 52.7	49.9/54.08 52.7	kW
G30 Butano: Consumo Gas M _n	3.94	3.94	Kg./hr
G31 Propano: Input Q _n : Hi/Hs Output P _n	43.8/47.61 46.2	43.8/47.61 46.2	kW
G31 Propano: Consumo Gas M _n	3.40	3.40	Kg./hr
Paese di destinazione	IT		
Categoria e pressione gas	I _{2H} G20-20mbar / I _{2HM} G230-20mbar I _{3P} G31-37mbar / I _{3B/P} G30-30mbar		
Tipologia apparecchio	A3	C13 / C33	
Portata Max*	35	35	L/min
Portata Min*	1.5*	1.5*	L/min
Pressione acqua (P _w)*	1.0* - 10.0 (raccomandata 2.5 - 3.0)		bar
Alimentazione elettrica	230 V / 50 Hz		
Consumo elettrico (con 1 Comando Remoto)	72	99	W
Rumorosità	50		dB (A)
Tempo max per tentativo di accensione T _{SAmax}	4.2		Sec.
Peso	29	29	kg
Grado di protezione IPx	IPx5D	IPx4D	
Protezione antigelo	-20°C**	-20°C***	°C
Consumo quotidiano di combustibile (Q _{fuel}) - (Hs)	27,102	27,102	kWh
Consumo quotidiano di energia elettrica (Q _{elec}) - (Hs)	0,063	0,063	kWh
Emissioni di ossidi di azoto (G20/G31/G30) - (Hs)	55 / 55 / 140	55 / 60 / 140	mg/kWh

* Portata minima in funzione della temperature dell'acqua in ingresso e temperatura impostata sul comando remoto.

** Se l'apparecchio non è direttamente esposto a correnti fredde.

*** Se l'apparecchio non è installato in ambienti con pressione negativa.

DIAGRAMMA OPERATIVO

FUNZIONAMENTO

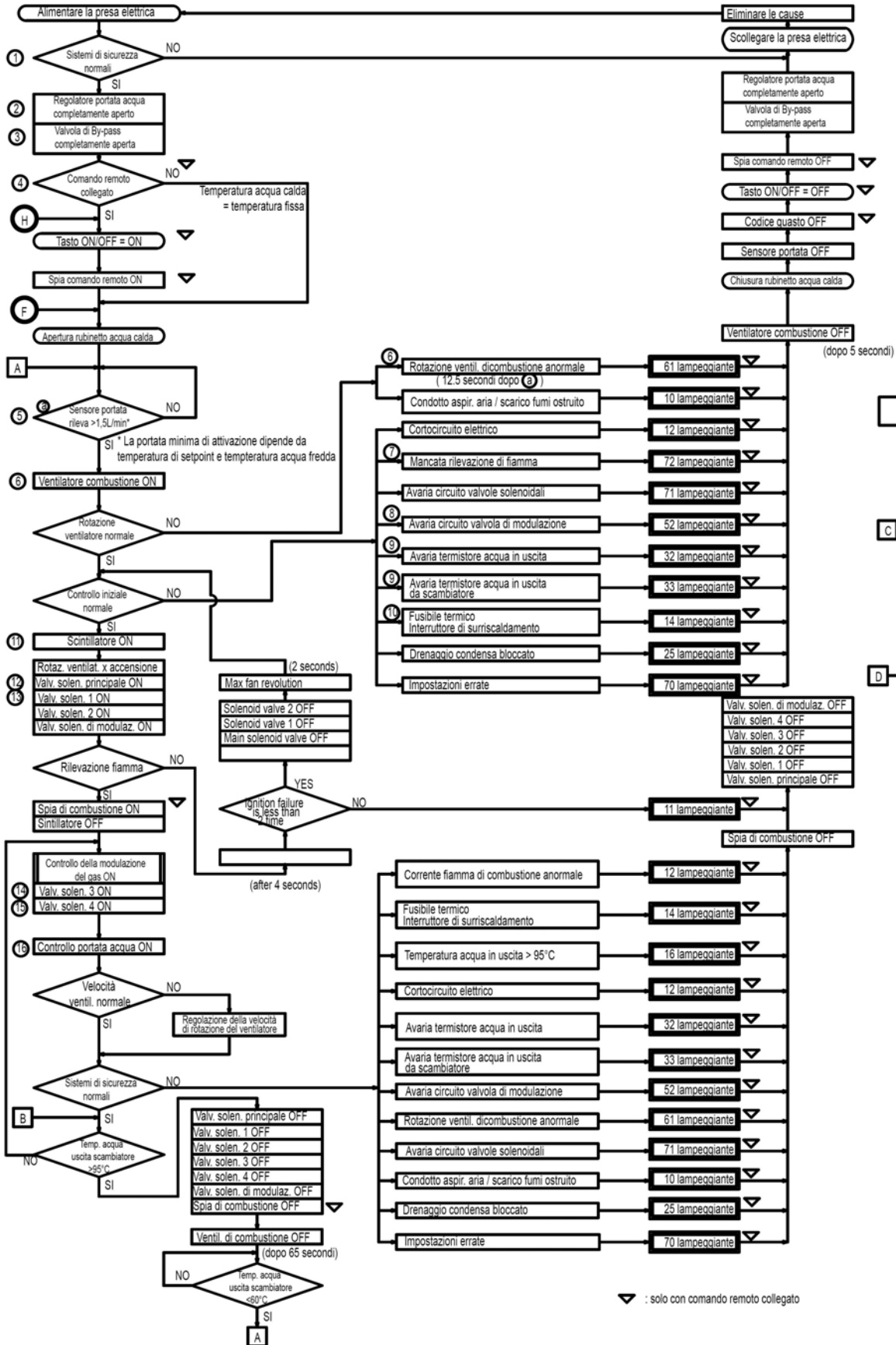

SPEGNIMENTO

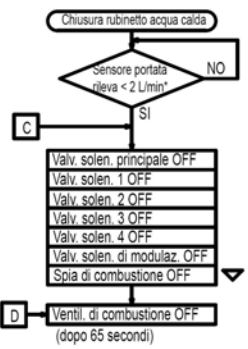

▼ : solo con comando remoto collegato

SCHEMA ELETTICO

Infinity 26 Condensing

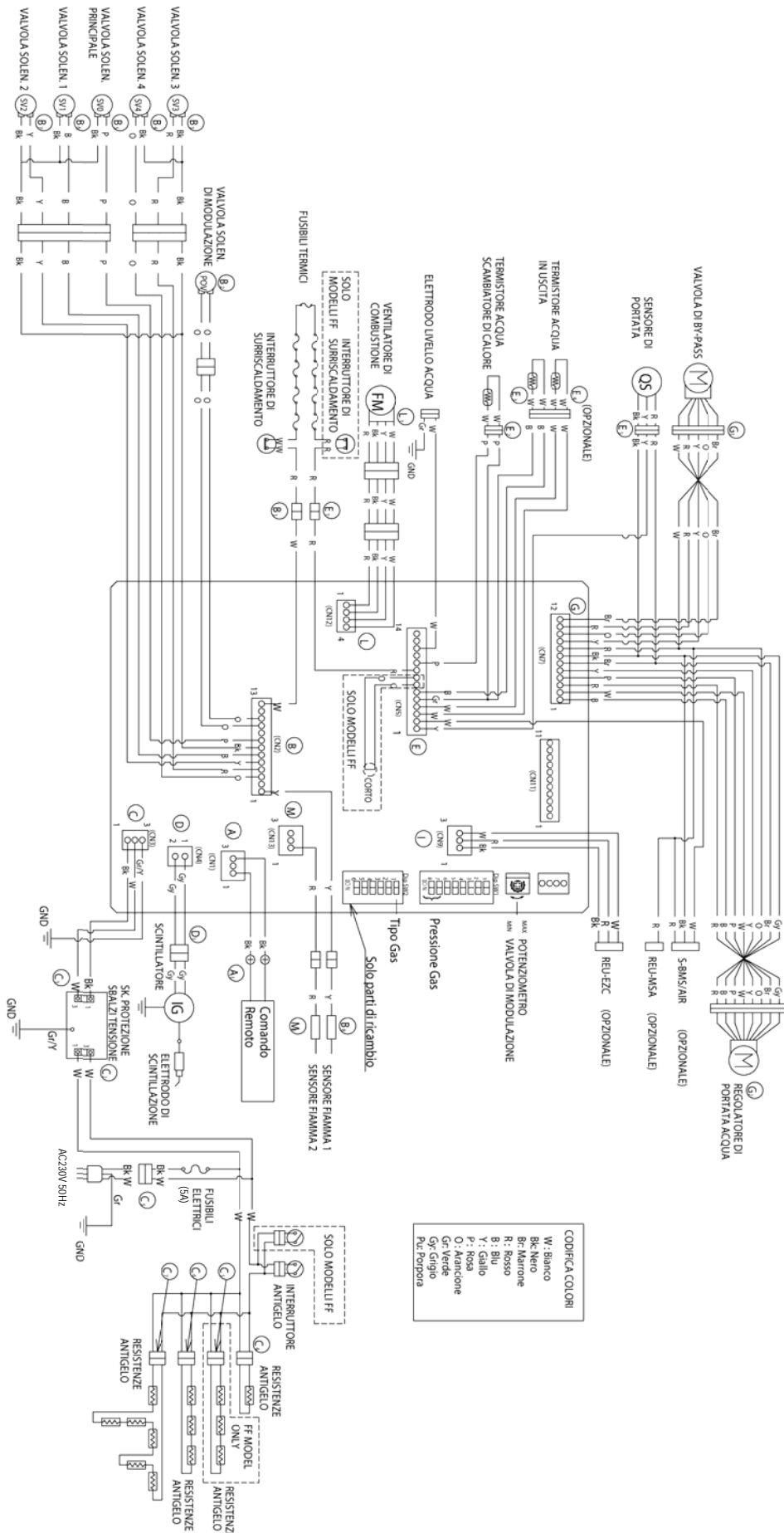

PUNTI DI DIAGNOSI

Infinity 26 Condensing

COMPONENTE	PUNTI DI MISURA		CAMPO VALORI	NOTE
	CN	COLORE CAVO		
COMANDO REMOTO	A1	Bk-Bk	DC10-13V	
FUSIBILE TERMICO	B1/E1	W-R	129°C < 1Ω	
VALVOLA MODULAZIONE	B2	O-O	DC2-15V / 67-82Ω	
VALVOLA SOL. PRINCIP.	B5	P-Bk	DC11-13V / 37-43Ω	
VALVOLA SOL. 1	B6	B-Bk	DC11-13V / 37-43Ω	
VALVOLA SOL. 2	B7	Y-Bk	DC11-13V / 37-43Ω	
VALVOLA SOL. 3	B3	R-Bk	DC11-13V / 37-43Ω	
VALVOLA SOL. 4	B4	O-Bk	DC11-13V / 37-43Ω	
SENSORE FIAMMA 1	B8	Y-FR	> 1μA (MENTRE IN FUNZIONE)	
SENSORE FIAMMA 2	M1	R-FR	> 1μA (MENTRE IN FUNZIONE)	
SK. PROT. SBALZI TENS.	C1	W-Bk	AC207-264V	
SK. PROT. SBALZI TENS.	C2	W-Bk	AC207-264V	
CAVO ALIM. ELETTRICA	C3	W-Bk	AC207-264V	
SCINTILLATORE	D1	Gy-Gy	AC207-264V (DURANTE SCINTILL.)	
TERM. SCAMB. CALORE	E2	W-W	15°C:11.4-14.0kΩ 30°C:6.4-7.8kΩ 45°C:3.6-4.5kΩ 60°C:2.2-2.7kΩ 100°C:0.6-0.8kΩ	
TERM. ACQUA 1	E4	W-W		
TERM. ACQUA 2	E3	B-B		
SENSORE PORTATA ACQUA	E5	R-Bk	DC11-13V	ON: 2.4L/MIN (33Hz) > 1980 PULS/MIN OFF: 1.7L/MIN (23Hz) > 1380 PULS/MIN
		Y-Bk	DC4-7V (PULS. 20-300Hz)	
VALVOLA DI BYPASS	G1	Br-W O-W Y-W R-W	DC12V (DC2-6V MENTRE IN FUNZIONE) 15-35Ω	
REGOLATORE DI PORTATA ACQUA	G2	R-O P-O B-O W-O	DC11-13V (DC5-7V MENTRE IN FUNZIONE)	
		R-P B-W	30-50Ω	
		Y-Gy	< DV1V (LIMITTER ON) DC4-6V (LIMITTER OFF)	IN POSIZIONE COMPLETAMENTE APERTA
		Br-Gy	< DV1V (LIMITTER ON) DC4-6V (LIMITTER OFF)	IN POSIZIONE COMPLETAMENTE CHIUSA
VENTILATORE DI COMBUSTIONE	L1	R-Bk	DC6-45V	
		Y-Bk	DC11-13V	
		W-Bk	DC5-10V (PULS 20-400Hz)	
INT. DI SURRISCALDAM.	B1/E1	W-W	97°C (+/-4°C)	

DIAGRAMMI E PORTATE

Infinity 26 Condensing

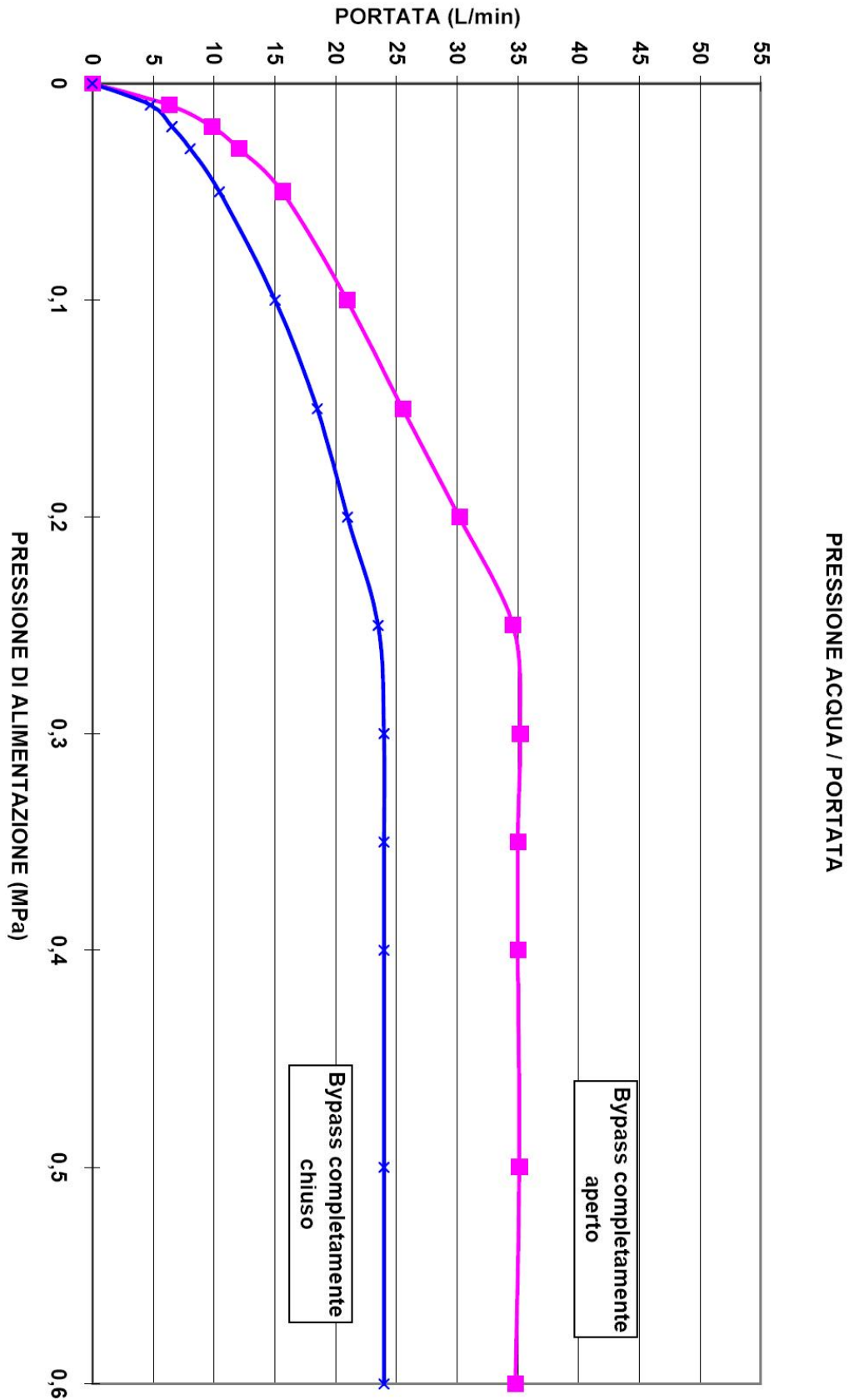

EC TYPE EXAMINATION CERTIFICATE

Annex II Paragraph I directive 90/396/EEC

GAS APPLIANCE DIRECTIVE 2009/142/EC

EC TYPE EXAMINATION CERTIFICATE – MODULE B
ANNEX II Paragraph ICertificate number : E1189/5560 Rev.1
ID number : 0461BU0950Date of issue : 01/09/2009
Revised : 02/02/2010Fabricant : RINNAI Corporation
Manufacture : Fukuzumi-Cho 2-26
Fabrikant : Nakagawa, NagoyaDate of issue : 01/09/2009
Revision : 28/05/2015RINNAI Corporation
Fukuzumi-Cho 2-26
Nakagawa, Nagoya, JapanMarque commerc. : RINNAI
Trade mark
HandelsmerkType : REU-KM3237WD-E / REU-KM3237WDHD-E
Model : REU-KM2635WD-E / REU-KM2635WDHD-E
TypeGenre d'appareil : Condensing Water Heater
Kind of product
Soort toestelType d'appareil : A3 – Only outdoor installation
Appliance type
Type toestel

Countries of destination, appliance categories :

AL-AT-BE-BG-CH-CY-CZ-DE-DK-EE-ES-FI-FR-GB-GR-HU-HR
IE-IS-IT-LT-LU-LV-MK-MT-NL-NO-PL-PT-RO-SE-SI-SK-TR

I2H // I2L // I2E // I2E(S) // I2ESi // I2HM // I3BP // I3P

G20-20 mbar // G25-25 mbar // G20/G25-20/25 mbar // G30-28/30 mbar
G30-30 mbar // G30-37 mbar // G31-30 mbar // G31-37 mbar // G31-50 mbar
G230-20mbar

Normative references: EN 26

This document cancels and replaces the previous one of : 01/09/2009

DIRECTOR
K DE WITTGF-08-14
2002-04-12TECHNIGAS - Rodestraat, 125 - B-1630 Linkebeek
Phone +32 2 383 02 00 - Fax +32 2 380 87 04
e-mail : technigas@technigas.be - website : www.technigas.beCertificate number : E1189/5560 - Rev. 3
ID number : 0461BU0950RINNAI Corporation
Fukuzumi-Cho 2-26
Nakagawa, Nagoya, JapanCommercialisé : RINNAI Corporation
Marketed : Fukuzumi-Cho 2-26
Gecommercialiseerd : Nakagawa, Nagoya, JapanMarque commerc. : RINNAI
Trade mark
HandelsmerkType : REU-KM3237FFUDE-E (***) / REU-KM3237FFUDHD-E (**)
Model : REU-KM2635FFUDE-E (***) / REU-KM2635FFUDHD-E (**)
Type : REU-KM2035FFUDE-E (*) / REU-KM2035FFUDHD-E (*)Genre d'appareil : Condensing Water Heater
Kind of Product
Soort toestelType d'appareil : (***) : B33P/ C13/ C33/ C43P/ C83P
Appliance type : (*) : C13/ C33
Type toestel : (Attention... Some types are not used or are forbidden in certain countries. See CR 1749 and regulations in force in each country).

Countries of destination, appliance categories :

AL-AT-BE-BG-CH-CY-CZ-DE-DK-EE-ES-FI-FR-GB-GR-HU-HR
IE-IS-IT-LT-LU-LV-MK-MT-NL-NO-PL-PT-RO-SE-SI-SK-TR(**) : I2H // I2L // I2E // I2E(S) // I2ESi // I2HM // I3BP // I3P
(*) : I2H // I2L // I2HM // I3BP // I3PG20-20 mbar // G25-25 mbar // G20/G25-20/25 mbar // G30-28/30 mbar //
G30-30 mbar // G30-37 mbar // G31-30 mbar // G31-37 mbar // G31-50 mbar
G230-20mbar

Normative references : EN 26

This document cancels and replaces the previous one of : 04/04/2012

Berthard Neve
DirectorTECHNIGAS
Chaussée de Vilvorde, 156
BE-1120 Brussels
Phone +32 (0)2 264 03 80
Fax +32 (0)2 268 98 56
www.technigas.beTGF-08-14_v01
9-03-2015

LISTA DI CONTROLLO

Assicuratevi di aver verificato i seguenti requisiti al termine dell'installazione:

- L'apparecchio non è soggetto all'aggressione da parte di composti corrosivi presenti nell'ambiente circostante.
- L'acqua utilizzata è idonea all'apparecchio: eventuali sostanze chimiche e la durezza totale rispettano i valori raccomandati per legge e da Rinnai.
- Le distanze minime da elementi infiammabili e non infiammabili sono rispettate.
- La distanza di rispetto dal terminale di scarico/aspirazione è rispettata.
- Modello da interno: la fumisteria utilizzata è idonea per il modello installato e le istruzioni di installazione del produttore sono state eseguite correttamente in fase di installazione.
- Modello da interno: l'apparato di aspirazione/espulsione rispetta i limiti imposti da Rinnai.
- Modello da interno: gli interruttori del PCB sono impostati correttamente per la tipologia di scarico realizzata.
- Le tubature dell'acqua (calda e fredda) e del gas sono state spurgate adeguatamente prima di collegare l'apparecchio.
- I collegamenti all'impianto idrico sono eseguiti correttamente e i tubi dell'acqua non sono invertiti né sottodimensionati e quindi causa di perdite di carico elevate.
- Un rubinetto di intercetto dedicato è installato sulla linea del gas.
- La valvola di sfiato in dotazione è stata installata sull'uscita dell'acqua calda.
- Il filtro dell'acqua fredda in ingresso all'apparecchio è pulito.
- Le perdite di carico della linea del gas sono trascurabili.
- La pressione di alimentazione del gas è stabile ed entro i limiti di legge.
- Il tipo di gas è conforme alle impostazioni dell'apparecchio.
- L'impianto elettrico è dotato di messa a terra ed è conforme alla normativa vigente.
- Eventuali comandi remoti sono installati correttamente e funzionanti.
- Le perdite di carico della linea gas (con tutti gli apparecchi collegati e funzionanti a massimo regime) sono trascurabili.
- Il contatore del gas, eventuali riduttori di pressione e le tubature sono adeguati alla portata termica totale degli apparecchi collegati.
- In caso l'apparecchio non sia utilizzato, lo scambiatore è stato drenato completamente.
- Il pannello frontale è installato correttamente e fissato.
- Il "manuale d'uso e installazione" e i documenti necessari sono conservati in un luogo sicuro e sempre disponibili.

MANUTENZIONE

Per mantenere nelle migliori condizioni di efficienza e sicurezza l'apparecchio è consigliato richiedere un'assistenza periodica annuale anche se l'apparecchio non presenta problemi e funziona correttamente.

E' fatto obbligo di utilizzare esclusivamente parti di ricambio originali Rinnai e la manutenzione DEVE essere prestata esclusivamente da un CENTRO DI ASSISTENZA TECNICA AUTORIZZATO RINNAI **pena la decadenza della garanzia.** Vi invitiamo a contattare i nostri uffici per conoscere il Vostro attuale centro di assistenza tecnica autorizzato Rinnai.

Cura dei componenti interni

E' indispensabile mantenere pulite le parti interne dello scaldabagno.

Seguite la seguente procedura:

1. Spegnete e scollegate l'alimentazione elettrica.
2. Chiudete i rubinetti d'isolamento dell'impianto idraulico.
3. Rimuovete e pulite il filtro posto sul bocchettone d'ingresso dell'acqua fredda.
4. Rimuovete il pannello frontale rimuovendo le 4 viti. Utilizzate aria compressa per rimuovere la polvere dal bruciatore, dallo scambiatore di calore, e dal ventilatore di combustione.

Non utilizzate un panno umido o detergenti spray sul bruciatore.

Non utilizzate sostanze volatili come benzene e solventi: possono incendiarsi o scolorire la vernice.

Ventilatore

Il motore del ventilatore è auto-lubrificato e non necessita di lubrificazione periodica. Tuttavia è necessario eliminare polvere e sporizia sulla girante e nel motore. Il sistema di ventilazione deve essere ispezionato almeno una volta all'anno per evitare blocchi o danni.

MANUTENZIONE

Ispezione visiva della fiamma

Verificate che la fiamma del bruciatore sia normale. La fiamma può essere ispezionata attraverso la vetrospia posta sulla camera di combustione. In condizioni normali la fiamma appare pulita, azzurra, stabile. Una fiamma giallastra o arancione è anomala ed è necessario eseguire una manutenzione.

Allarme formazione calcare

Se si visualizza il codice di errore "LC", occorre eseguire la procedura di lavaggio dello scambiatore di calore perché i sensori hanno individuato la presenza di incrostazioni di calcare: è necessario contattare un centro di assistenza tecnica autorizzato Rinnai. Verificate che l'acqua utilizzata non contenga sostanze chimiche o che la durezza totale dell'acqua non sia elevata. La prolungata mancanza di manutenzione può causare danni irreversibili allo scambiatore di calore ed altri componenti. Danni causati da incrostazioni di calcare non sono coperti da garanzia. Rinnai consiglia l'installazione di valvole di isolamento per agevolare il lavaggio ed un adeguato trattamento acqua.

Drenaggio manuale dell'apparecchio

In caso di clima particolarmente rigido e/o di non utilizzo prolungato, si raccomanda di svuotare completamente l'apparecchio dall'acqua contenuta all'interno dello scambiatore di calore.

Per drenare manualmente l'acqua:

1. Interrompete l'alimentazione dell'acqua fredda e del gas dell'apparecchio tramite i rubinetti d'intercetto.
2. Spegnete il comando remoto premendo il tasto "ON/OFF".
3. Scollegate il cavo di alimentazione elettrica dalla presa.
4. Posizionate un adeguato contenitore per raccogliere l'acqua. Aprite il rubinetto dell'acqua calda di un'utenza; svitate la valvola di sfiato (collegata al bocchettone dell'acqua calda) e aprite la vite dello scarico acqua.
5. Rimuovete il filtro a maglie posizionato sul bocchettone d'ingresso dell'acqua fredda per scaricare completamente l'apparecchio.
6. Svitate il tappo del sifone dello scarico condensa e svuotate anche la trappola di raccolta condensa.

Per ripristinare il normale funzionamento:

1. Verificate che l'impianto idraulico e del gas siano isolati.
2. Avvitate i tappi del sifone dello scarico condensa e dello scarico acqua (attenzione a non forzare il serraggio).
3. Avvitate il filtro a maglie sul bocchettone d'ingresso dell'acqua fredda.
4. Aprite completamente il rubinetto dell'acqua calda di un'utenza, poi aprite gradualmente il rubinetto d'intercetto dell'acqua fredda: verificate che dal rubinetto dell'acqua calda scorra acqua con un flusso copioso e privo di bolle d'aria; quindi richiudete.
5. Collegate l'alimentazione elettrica.
6. Dopo aver verificato che il comando remoto sia spento, aprite l'alimentazione del gas.
7. Premete il tasto "ON/OFF" sul comando remoto per attivare l'apparecchio.

Protezione da congelamento

Quando la temperatura ambiente raggiunge valori superiori alla massima temperatura di protezione dal gelo dell'apparecchio, e/o esistono problemi di alimentazione elettrica, le seguenti operazioni possono impedirne il congelamento e proteggere anche le tubazioni idrauliche dell'impianto.

1. Scollegate il cavo di alimentazione elettrica dalla presa.
2. Isolate l'impianto del gas (valvola d'intercetto).
3. Mantenete aperto un rubinetto dell'acqua calda facendo scorrere circa 0,5L/min o un flusso di circa 5mm di spessore.

NOTA: apparecchi in cascata devono essere drenati dall'acqua.

Se lo scaldabagno o i tubi di collegamento sono congelati NON UTILIZZATE l'apparecchio!

Chiudete i rubinetti di gas e acqua, spegnete il comando remoto. Riscaldare i tubi e verificate eventuali danni.

ATTENZIONE: per installazioni in aree costiere è raccomandata una manutenzione più frequente dovuta a fenomeni corrosivi dell'aria marina.

SODDISFACENTE

VISTA FRONTALE

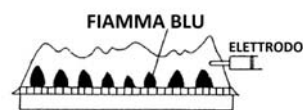

NON SODDISFACENTE

VISTA FRONTALE

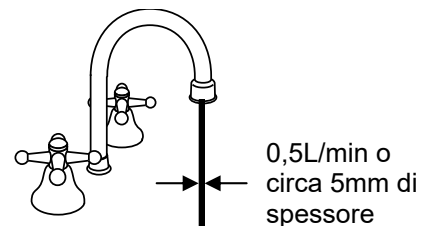
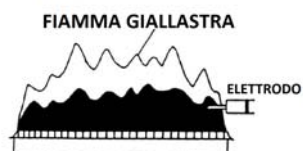

GARANZIA

Egregio Cliente,
La ringraziamo per aver scelto un prodotto Rinnai.

DECORRENZA

La garanzia ha inizio con l'acquisto e l'installazione del prodotto presso l'utilizzatore finale. L'atto di acquisto è certificato esclusivamente tramite ricevuta fiscale o fattura. In mancanza di adeguata documentazione il numero di serie del prodotto permetterà di risalire al mese e all'anno di costruzione; la garanzia decorrerà per convenzione da tale data.

I modelli REU-KM2635WD e REU-KM2635FFUD sono soggetti a collaudo gratuito iniziale.

DEFINIZIONE DELLA TIPOLOGIA DI UTILIZZO E CAMPO DI APPLICAZIONE

La garanzia prevede un diverso periodo di copertura in funzione della tipologia d'utilizzo: *utilizzo domestico* oppure *utilizzo professionale*.

Si intendono "*utilizzi professionali*" i casi in cui il prodotto sia installato in presenza di un anello di ricircolo dell'acqua calda; o l'abbinamento del prodotto ad accumulatore termico; o l'impostazione della temperatura a valori superiori a 55°C; oppure ogni altro tipo di utilizzo non specificato precedentemente, diverso dall'uso tipico familiare, domestico (ad esempio: per attività industriali e/o commerciali).

Per apparecchi ad "*utilizzo domestico*", la garanzia è a totale copertura del costo dei componenti sostituiti e della manodopera necessaria per la riparazione in seguito a difettosità manifestatasi nell'arco dei primi 2 anni, dalla data di installazione del prodotto.

Per apparecchi ad "*utilizzo domestico*", esclusivamente a fronte del collaudo iniziale gratuito a cura di un Centro di Assistenza Tecnica autorizzato RINNAI, la garanzia è estesa di ulteriori 2 anni a copertura del solo costo delle parti difettose: i costi di manodopera per riparazione sono esclusi dalla garanzia e pertanto si intendono a carico dell'utenza.

Per apparecchi ad "*utilizzo professionale*", la garanzia è a totale copertura del costo dei componenti sostituiti e della manodopera necessaria per la riparazione in seguito a difettosità manifestatasi nell'arco del solo primo anno, dalla data di installazione del prodotto.

COLLAUDO GRATUITO INIZIALE

I modelli REU-KM2635WD e REU-KM2635FFUD sono soggetti a collaudo gratuito iniziale, indipendentemente dalla tipologia di utilizzo ("domestico" o "professionale").

Il collaudo iniziale deve essere eseguito da un Centro di Assistenza Tecnica (CAT) autorizzato RINNAI.

La richiesta di collaudo deve essere effettuata entro 10 giorni dalla messa in servizio (eseguita dall'installatore) ed entro 3 anni dalla data di produzione dell'apparecchio (e/o comunque a condizione che il prodotto non abbia funzionato per oltre 200 ore).

E' possibile ottenere il nominativo del vostro CAT autorizzato RINNAI contattando il **numero verde gratuito 800 71 44 77**, oppure consultando il sito <http://www.rinnai.it/assistenza/centri-di-assistenza>

Un Centro Assistenza Tecnica autorizzato Rinnai (CAT) interverrà gratuitamente per verificare la corretta installazione ed il corretto funzionamento dell'apparecchio. Compilerà il modulo di collaudo, di cui copia verrà inviata a Rinnai Italia srl, e rilascerà copia al proprietario per certificarne la corretta installazione e funzionamento.

Durante tale collaudo il CAT verificherà che l'installazione del prodotto sia conforme alle norme d'installazione prescritte dal costruttore; verificherà la corrispondenza fra gas di alimentazione e tipo di gas per cui l'apparecchio stesso è predisposto e verificherà inoltre la corretta alimentazione dello stesso controllando la pressione del gas in ingresso all'apparecchio durante il funzionamento a massima potenza.

Spiegherà all'utenza come ottenere il massimo comfort e la massima efficienza dall'apparecchio installato.

In caso di errata installazione o di errata alimentazione dell'apparecchio, avviserà l'utenza dei mancati benefici dovuti alle mancanze nell'installazione ed eventualmente escluderà dalla garanzia stessa l'apparecchio in caso di manomissioni da parte di personale non autorizzato.

Il CAT alleggerà una sintetica relazione tecnica alla documentazione del collaudo che dovrà essere conservata con i documenti fiscali.

Chiamate successive al collaudo iniziale sono a discrezione dell'utenza che ne sopporterà il costo.

In caso di necessità è possibile contattare:

Rinnai Italia srl

Via Morbidina di Quartirolo, 2/b
41012 Carpi (MO)

Tel. +39 059 622 9248 Fax. +39 059 622 4449

E-mail. info@rinnai.it Web. www.rinnai.it

GARANZIA

Rinnai Italia garantisce la buona qualità dei materiali e l'accurata esecuzione nella costruzione dell'apparecchio. La garanzia copre tutte le parti dell'apparecchio e s'intende relativa alla fornitura del pezzo in sostituzione di qualsiasi componente che presentasse difetti di fabbricazione.

La garanzia non copre parti difettose o danneggiate per trasporto, per mancata o errata manutenzione, per cattiva qualità di combustibile, per danni da formazione di calcare, per gelo, per danni da mancato collegamento della valvola di sicurezza con lo scarico o per cause non riconducibili a vizio originario di materiale o costruzione o per danni causati da allagamento per rotture di tubazioni o altri danni verso terzi o proprietà in genere.

Danni causati da aggressioni chimiche dovute ad elementi presenti nell'aria circostante l'apparecchio non sono coperti da garanzia.

La garanzia non comprende inoltre la pulizia, la regolare manutenzione dell'apparecchio o la normale usura dell'apparecchio stesso: interventi di questo tipo saranno effettuati su richiesta dell'utente che ne sopporterà i costi. Prima di chiedere l'intervento dell'assistenza tecnica controllate la tabella a pag.14: vi è la possibilità di poter risolvere l'inconveniente senza l'intervento esterno.

La garanzia si considera decaduta in caso di:

- manomissione da parte di personale tecnico non autorizzato;
- installazione non corrispondente alle normative vigenti od alle indicazioni del costruttore;
- montaggio di parti di ricambio non originali;
- impossibilità per l'utente di esibire al personale autorizzato adeguata prova d'acquisto (fattura o ricevuta fiscale).

Ad ogni intervento richiesto deve essere fornito il numero di serie dell'apparecchio e la data di installazione.

Tutti i produttori di acqua calda sanitaria Infinity Rinnai devono essere usati e devono ricevere la manutenzione attenendosi alle istruzioni di funzionamento del produttore e della normativa nazionale e locale vigente. La sostituzione di un componente o la riparazione in garanzia di un apparecchio non prolunga o modifica il periodo di validità della garanzia dell'apparecchio. La parte sostituita in garanzia non comporta una nuova garanzia. Il componente ritenuto difettoso deve pervenire integro ed in porto franco a Rinnai Italia srl, allegando copia della prova d'acquisto e del numero di serie dell'apparecchio. La sostituzione di parti o apparecchi difettosi in garanzia è autorizzata esclusivamente da Rinnai Italia srl in forma scritta e solo dopo accurate verifiche.

In zone caratterizzate da presenza di acqua "dura" si raccomanda l'utilizzo di un adeguato sistema di trattamento dell'acqua come previsto dalla normativa nazionale. In particolare l'acqua dovrebbe rispettare i seguenti valori:

Descrizione	pH	Solidi Totali Disciolti (TDS)	Durezza Totale	Cloruri	Magnesio	Calcio	Sodio	Ferro
Max Livelli Accettabili	6.5 - 9.0	600 mg/l	150 mg/l	300 mg/l	10 mg/l	20 mg/l	150 mg/l	1 mg/l

Rinnai Italia non è responsabile per danni verso cose o persone derivati da cause particolari, accidentali, indirette o dirette.

SCHEDA PRODOTTO

			Unità
Nome fornitore	Rinnai Italia srl	Rinnai Italia srl	
Modello prodotto	REU-KM2635WD-E	REU-KM2635FFUD-E	
Profilo di carico	XXL	XXL	
Classe efficienza energetica - riscaldamento dell'acqua	A	A	
Efficienza energetica - riscaldamento dell'acqua (η_{wh})	90,0	90,0	%
Consumo annuo di energia (AEC)	15	15	kWh/ annum
Consumo annuo di carburante (AFC) - (Hs)	21	21	GJ/ annum
Impostazione di temperatura del termostato di fabbrica*	55	55	°C
Livello di potenza sonora all'interno (L_{WA})	-	52	dB

Valori ottenuti con apparecchio impostato a 60°C - gas G20-20mbar - potere calorifico superiore (Hs) - secondo Reg. UE 812/2013.

** 40°C con comando remoto collegato.*

Rinnai Italia srl

Via Morbidina di Quartirolo, 2b
41012 - Carpi (MO)
Italia

Tel. +39 059 622 9248
Fax. +39 059 622 4449
E-mail. info@rinnai.it
Web. www.rinnai.it

v1. 170620



060 00012 30619 4

U290-693X01(00)

La presente edizione sostituisce ogni manuale riguardante le istruzioni d'uso e installazione precedentemente pubblicato.