

60-904

SILE

MAXINOX SUPERRAPIDA **SA MAXINOX**

TIRAGGIO FORZATO - STAGNA

MAXINOX

TIRAGGIO NATURALE - APERTA

SA MAXINOX

BOLLITORE DI MASSIMA CAPACITÀ

I 120 INOX AISI 316

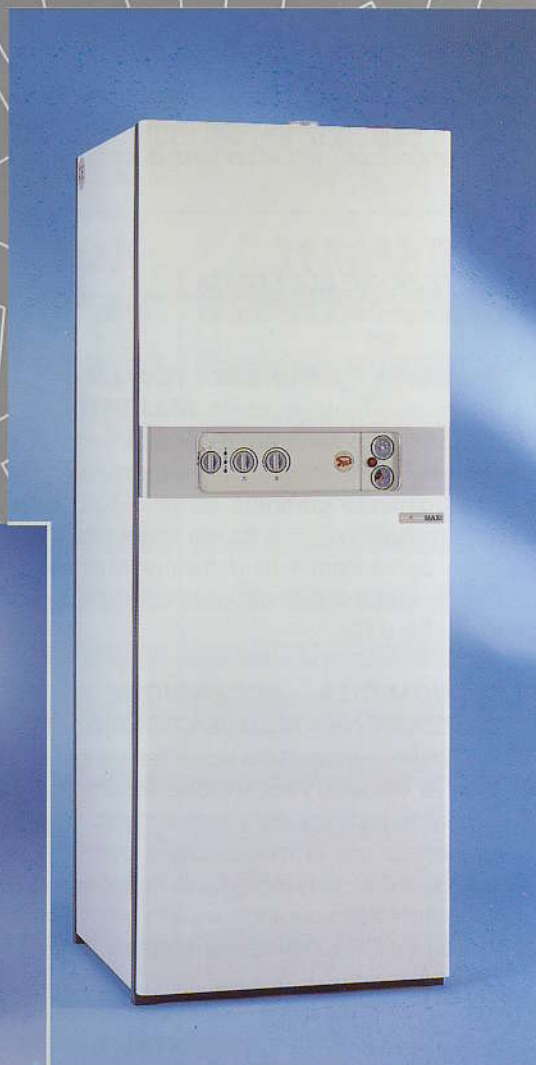

A BASAMENTO

31 MAXINOX camera stagna, tiraggio forzato

SA 31 MAXINOX camera aperta, tiraggio naturale

SILE S.p.A., sempre attiva nella ricerca e sviluppo di nuove soluzioni e applicazioni intese ad ottimizzare ogni prodotto, propone l'innovativa caldaia a basamento a gas **MAXINOX** in due versioni, dotate del bollitore SILE di notevole capacità in acciaio INOX AISI 316.

Questa soluzione permette di soddisfare con certezza ogni esigenza d'acqua calda sanitaria, comfort, sicurezza, affidabilità, spazio, installazione, facilità d'uso e risparmio di energia.

La caldaia a basamento **MAXINOX** di avanzata concezione tecnica, realizzata con materiali di altissima qualità, facile da programmare ed usare, è il generatore SILE di **ultima generazione** nelle versioni a camera stagna e tiraggio forzato **MAXINOX**, a camera aperta e tiraggio naturale **SA MAXINOX**, accensione elettronica a ionizzazione di fiamma e modulazione continua; è dotata di una sofisticata **gestione elettronica** per il controllo intelligente di tutte le funzioni sia in fase di riscaldamento, per qualsiasi tipo di impianto, che per la produzione di acqua calda sanitaria.

La gestione elettronica consente di monitorare costantemente tutti i parametri di funzionamento della caldaia e di ottenere prestazioni ottimali per ogni richiesta calorica offrendo i più alti standard di sicurezza oggi disponibili.

■ PROTEZIONE ELETTRICA

Secondo normativa CEI IPX4D.

■ IGIENICITÀ E SICUREZZA TOTALE

Il circuito aria-fumi, modello **MAXINOX**, dotato di due tubi concentrici o separati, è perfettamente stagno rispetto all'ambiente d'installazione. Nel modello **SA MAXINOX** tale prerogativa è garantita da un sicuro dispositivo anti-vento e rompitiraggio e da un termostato di sicurezza a contatto per il controllo della corretta evacuazione dei fumi. Tutte le apparecchiature di controllo e sicurezza sono a norme UNI e CE.

■ ECONOMICITÀ - ACCENSIONE ELETTRONICA A IONIZZAZIONE - MODULAZIONE DI FIAMMA

Lo scambiatore progettato per ottenere basse temperature dei fumi al camino, l'accensione elettronica, la possibilità di regolare la potenza del riscaldamento e la totale gestione elettronica per la modulazione continua di fiamma in sanitario e in riscaldamento, costituiscono un reale e sensibile risparmio assicurando un alto rendimento energetico. Certificazione CE e marcatura ★ ★ secondo DPR 660/96.

■ AFFIDABILITÀ

La semplice costruzione e la razionale sistemazione di ogni accessorio altamente affidabile e omologato CE, offrono un'estrema facilità d'installazione e di manutenzione.

UN FIUME D'ACQUA CALDA CON BOLLITORE A GRANDE CAPACITÀ IN ACCIAIO INOX AISI 316



L'acqua calda sanitaria è prodotta dal bollitore SILE totalmente in **acciaio inossidabile austenitico al cromo-nichel-molibdeno (AISI 316)** di sicura affidabilità e per il quale si offre la **massima garanzia di durata e igienicità**. L'elevata capacità dell'accumulo termico, pari a l 120, garantisce un forte prelievo soprattutto istantaneo a temperatura costante. La **notevole superficie di scambio** dello scambiatore spiroidale in grado di assorbire la totale potenza della caldaia, permette una **grande produzione d'acqua calda sanitaria** sia istantanea che in servizio continuo a temperatura regolata, pur con temperatura ridotta di esercizio caldaia.

L'ispezionabilità è garantita attraverso una bocchetta cilindrica superiore di opportuno diametro.

Il totale isolamento termico, di notevole spessore in poliuretano espanso, assicura una economia di esercizio per l'eliminazione dei disperdimenti.



IDROMASSAGGIO

I dati riportati sono indicativi

- 1) Andata termo 3/4"
- 2) Ritorno termo 3/4"
- 3) Acqua calda sanitaria 1/2"
- 4) Attacco gas 1/2"
- 5) Acqua fredda sanitaria 1/2"

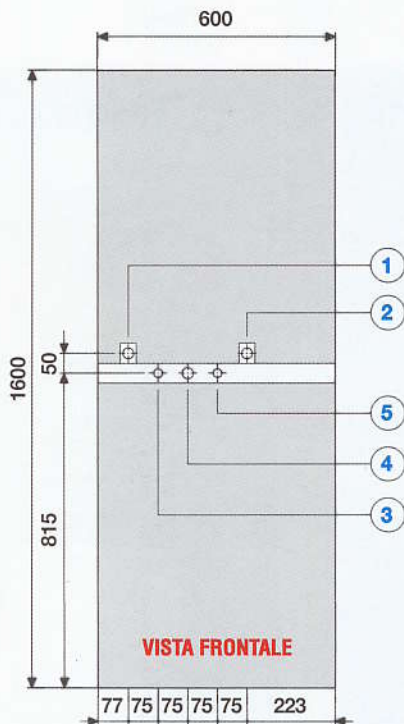

DIMA E ATTACCHI

- 1) Andata termo 3/4"
- 2) Ritorno termo 3/4"
- 3) Acqua calda sanitaria 1/2"
- 4) Attacco gas 1/2"
- 5) Acqua fredda sanitaria 1/2"

- 6) Collettore ritorno valvole di zona 3/4"
- 7) Collettore andata valvole di zona 3/4"

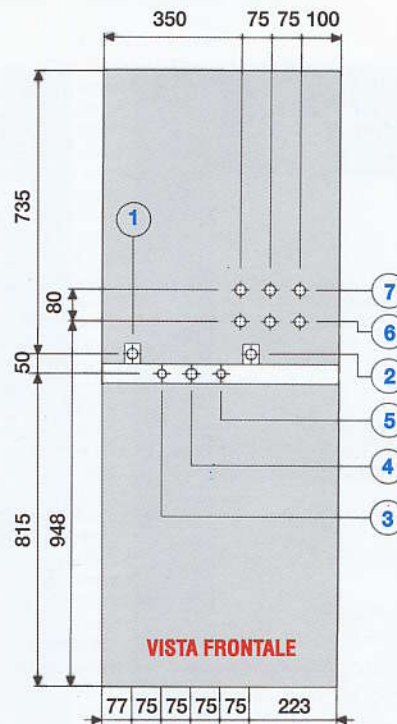

DIMA E ATTACCHI IMPIANTO A ZONE

MODELLO CALDAIA		31 MAXINOX	SA 31 MAXINOX
Portata termica	kW	34	34
	kcal/h	29.240	29.240
Potenza termica	kW	31,6	31
	kcal/h	27.176	26.667
Rendimento termico utile ★ ★	%	93,1	91,2
Portata termica ridotta regolabile	kW	15	15
	kcal/h	12.900	12.900
Potenza termica ridotta regolabile	kW	13,42	13,42
	kcal/h	11.540	11.540
Tensione di alimentazione	V-Hz	230-50	230-50
Potenza elettrica nominale	W	157	102
Pressione max di esercizio caldaia	bar	3	3
Capacità totale caldaia	l	4,5	4,5
Capacità vaso di espansione	l	16	16
Peso a vuoto	kg	115	115
Pressione nominale gas metano	mbar	12	12
Portata gas di scarico	kg/h	76,9	76,9
Temperatura fumi	°C	132	132
CO ₂ nei fumi	%	6,6	6
Pressione min e max alimentazione bollitore	bar	0,5 - 7	0,5 - 7
Pressione max di esercizio bollitore	bar	8	8
Accumulo termico bollitore	l	120	120
Regolazione bollitore	°C	35 - 65	35 - 65
Produzione acqua calda sanitaria da + 15°C a + 45°C	Δt 30 °C		
Temperatura media caldaia	°C	75	75
In 12 min.	l	279	275
Tempo ricarica bollitore	min.	8	8
Nella prima ora	l	998	980
In servizio continuo	l/min.	15,1	14,81

CARATTERISTICHE 31 MAXINOX

Caldaia a basamento a gas a camera stagna, accensione elettronica, tiraggio forzato, modulazione continua di fiamma.

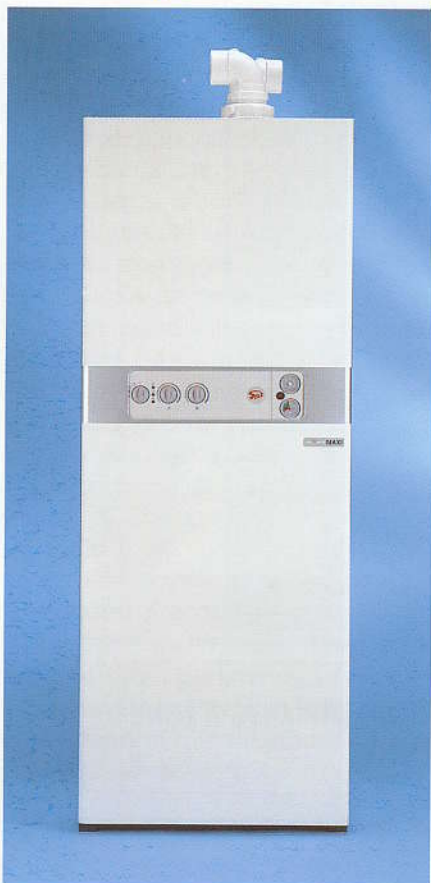

IMPIANTO A ZONE INCORPORATO

CARATTERISTICHE DIMENSIONALI

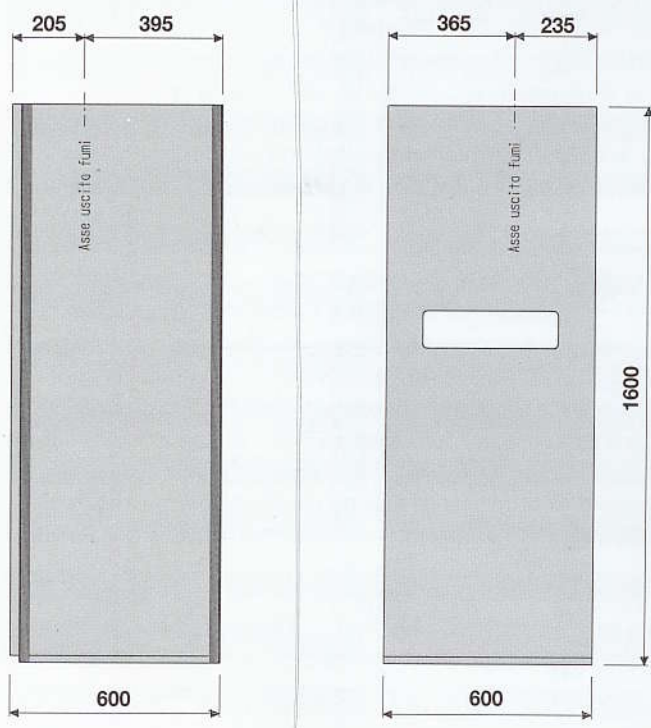

CONDOTTI DI ASPIRAZIONE E SCARICO

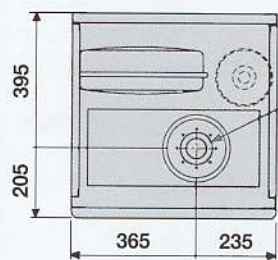

SCARICO FUMI CONCENTRICO

Ø 60/100
Per lunghezza fino a m 3, oppure
Ø80/125 per lunghezza fino a m 7.

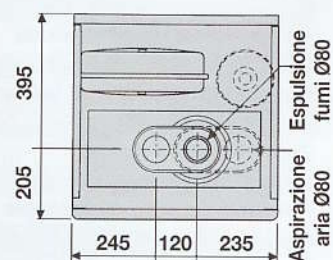

SCARICO FUMI SDOPPIATO

Ø 80 / Ø 80
Per lunghezza totale dei due condotti fino a m 12, oppure Ø100/Ø100 per totale fino a m 20.

Esempi di installazione, caratteristiche tecniche e dimensionali, vedi catalogo specifico SILE "Accessori Superapida". NORMA UNI 7129/01:

"...I condotti di adduzione dell'aria comburente e scarico dei fumi, provvisti del relativo terminale, devono essere forniti direttamente dal Costruttore della caldaia in quanto costituiscono parte integrante della stessa".

I dati riportati sono indicativi

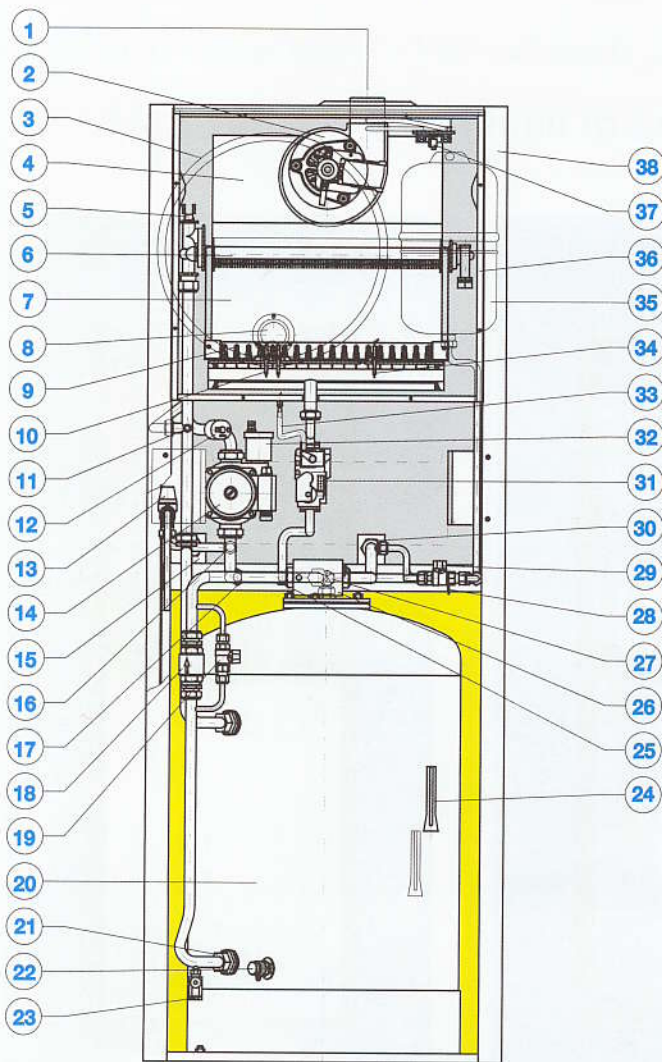

- 1) Attacco per doppio condotto coassiale di espulsione e di aspirazione aria esterna oppure per due condotti separati.
- 2) Ventilatore estrazione gas di combustione.
- 3) Vaso di espansione a membrana lato termo.
- 4) Camera stagna gas combusti.
- 5) Termostato di sicurezza.
- 6) Scambiatore di calore istantaneo gas-acqua.
- 7) Camera di combustione stagna.
- 8) Spia viva controllo combustione.
- 9) Bruciatore atmosferico multigas in acciaio inox.
- 10) Candeline di accensione.
- 11) Sonda acqua termo.
- 12) Pressostato di minima lato termo consenso funzionamento.
- 13) Valvola di sicurezza caldaia.
- 14) Elettropompa di circolazione per monotubo con disaeratore.
- 15) Attacco mandata circuito termo.
- 16) Valvola di by-pass.
- 17) Attacco uscita acqua calda sanitaria.
- 18) Valvola di non ritorno.
- 19) By-pass alla valvola di non ritorno.
- 20) Bollitore ad accumulo produzione di acqua calda sanitaria in acciaio inossidabile austenitico al cromo-nichel-molibdeno AISI 316.
- 21) Attacco uscita dal bollitore dello scambiatore inox.
- 22) Rubinetto di scarico bollitore.
- 23) Rubinetto di scarico impianto termo.
- 24) Sede bulbo sonda acqua calda sanitaria.
- 25) Attacco gas e rubinetto di intercettazione con flessibile inox (opzionale).
- 26) Valvola deviatrice a tre vie precedenza sanitario.
- 27) Attacco acqua fredda con rubinetto di intercettazione (opzionale).
- 28) Valvola di sicurezza bollitore.
- 29) Rubinetto di carico impianto termo.
- 30) Attacco ritorno circuito termo.
- 31) Elettrovalvola automatica di controllo e sicurezza gas con stabilizzatore e regolatore di pressione.
- 32) Valvola di sfiato automatico.
- 33) Tubo di compensazione per valvola gas.
- 34) Elettrodo di rivelazione..
- 35) Vaso di espansione a membrana lato sanitario (opzionale).
- 36) Camera aria esterna di combustione.
- 37) Pressostato sul circuito aeraulico.
- 38) Telaio di sostegno apparecchiature e pannellatura.
- 39) Spia di blocco.
- 40) Spia di accensione bruciatore.
- 41) Spia di collegamento a rete.
- 42) Selettore posizioni di: • spento • estate (acqua calda sanitaria) • inverno (acqua calda sanitaria e termo) • sblocco apparecchiatura automatica accensione elettronica.
- 43) Potenzimetro regolazione termo.
- 44) Potenzimetro regolazione sanitario.
- 45) Idrometro.
- 46) Termometro.
- 47) Tubo di allacciamento al collettore di mandata.
- 48) Staffa di sostegno dei collettori e delle valvole di zona.
- 49) Scatola di derivazione elettrica.
- 50) Tubo di allacciamento al collettore di ritorno.
- 51) Elettrovalvola di zona.
 - Morsetteria per l'allacciamento elettrico esterno, alimentazione V 230-Hz 50.
 - Mantello esterno verniciato bianco smontabile.

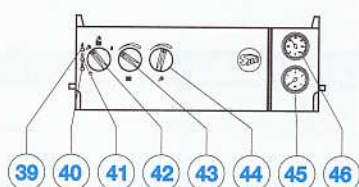

PANNELLO ELETTRONICO CONTROLLO TOTALE

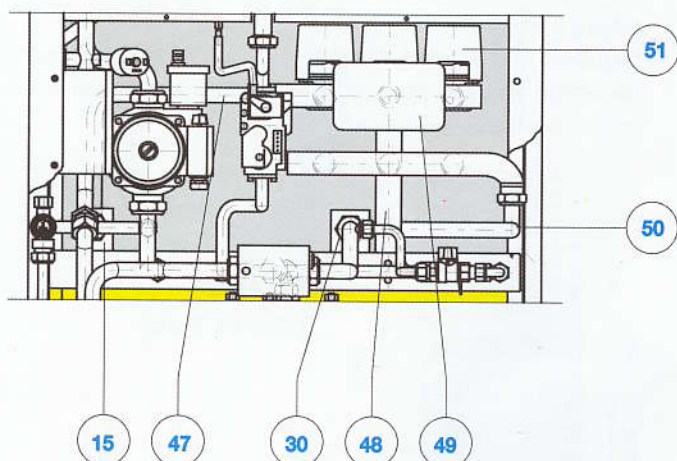

KIT IMPIANTO A ZONE

PRESTAZIONE POMPA DISPONIBILE PER L'IMPIANTO TERMO

Su richiesta è disponibile una elettropompa a portata e prevalenza più elevata.

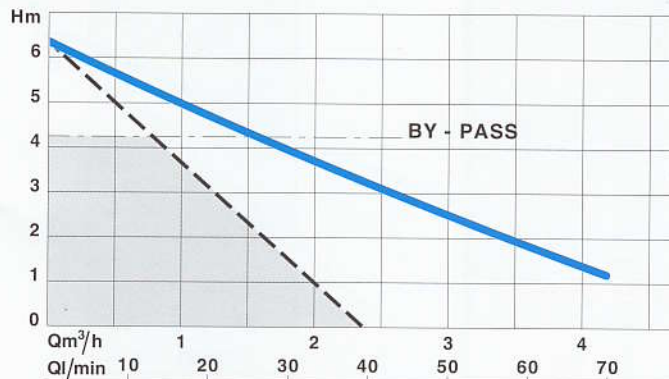

CARATTERISTICHE SA 31 MAXINOX

Caldaia a basamento a gas a camera aperta, accensione elettronica, tiraggio naturale, modulazione continua di fiamma.

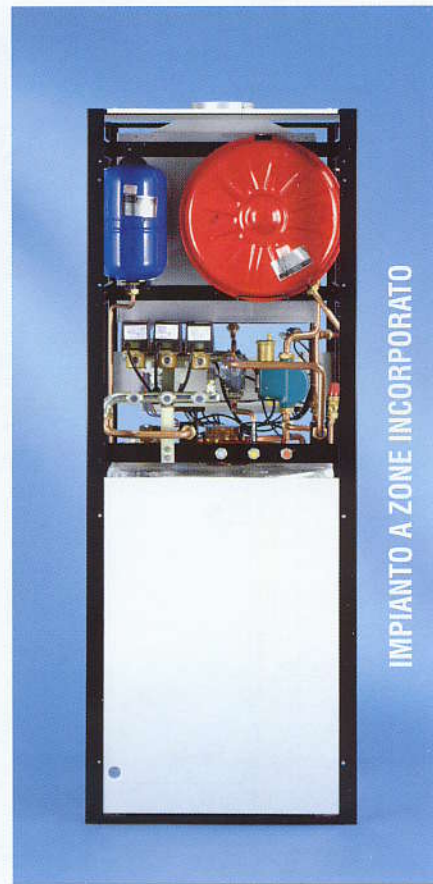
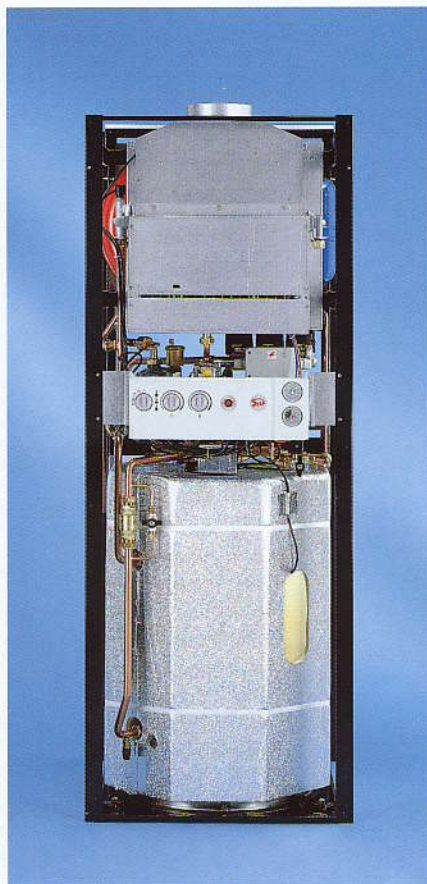

CARATTERISTICHE DIMENSIONALI

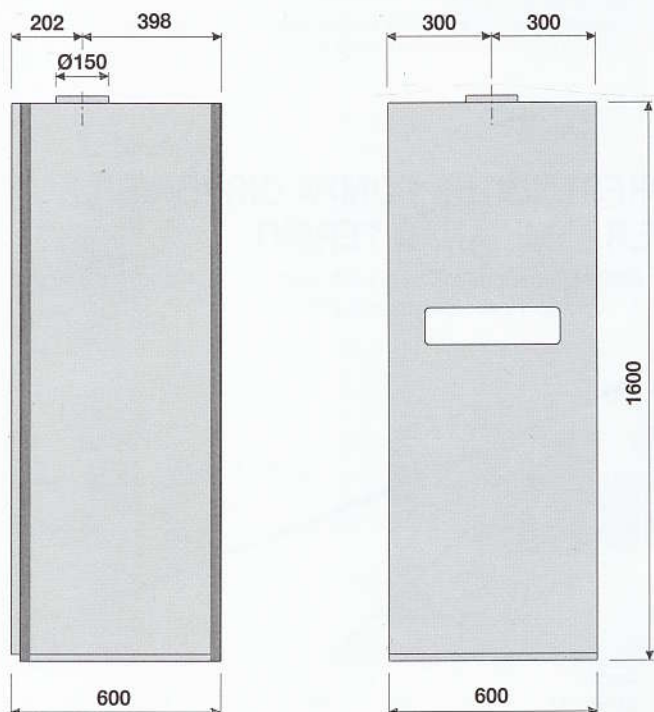

AERAZIONE LOCALE E SCARICO FUMI

L'installazione, l'ubicazione, l'aerazione del locale di posa, nonché il condotto fumi e camino di evacuazione dei prodotti della combustione, saranno secondo norma UNI 7129/01 e quanto disposto dalla legge n. 10/91 e D.P.R. n. 412/93.

Il dimensionamento dei camini singoli e delle canne fumarie collettive ramificate sarà eseguito secondo la vigente normativa UNI.

Il modello SA 31 MAXINOX è idoneo alla sostituzione di generatori esistenti allacciati a canne fumarie singole o collettive ramificate.

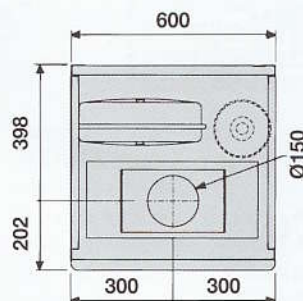

ATTACCO
USCITA FUMI

I dati riportati sono indicativi

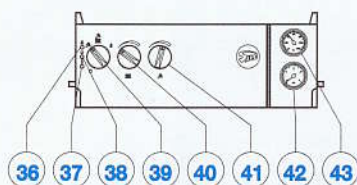
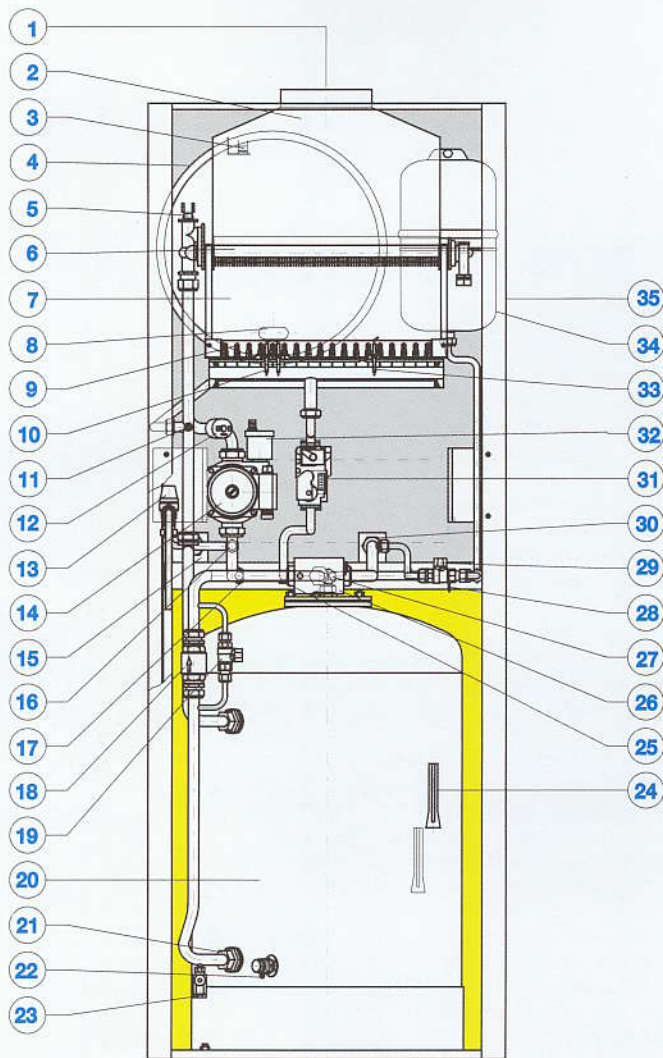

PANNELLO ELETTRONICO CONTROLLO TOTALE

- 1) Attacco uscita fumi.
- 2) Rompitiraggio.
- 3) Termostato fumi a contatto.
- 4) Vaso di espansione a membrana lato termo.
- 5) Termostato di sicurezza.
- 6) Scambiatore di calore istantaneo gas-acqua.
- 7) Camera di combustione aperta.
- 8) Spia visiva controllo combustione.
- 9) Bruciatore atmosferico multigas in acciaio inox.
- 10) Candeline di accensione.
- 11) Sonda acqua termo.
- 12) Pressostato di minima lato termo consenso funzionamento.
- 13) Valvola di sicurezza caldaia.
- 14) Elettropompa di circolazione per monotubo con disaeratore.
- 15) Attacco andata circuito termo.
- 16) Valvola di by-pass.
- 17) Attacco uscita acqua calda sanitaria.
- 18) Valvola di non ritorno.
- 19) By-pass alla valvola di non ritorno.
- 20) Bollitore ad accumulo produzione di acqua calda sanitaria in acciaio inossidabile austenitico al cromo-nichel-molibdeno AISI 316.
- 21) Attacco uscita dal bollitore dello scambiatore inox.
- 22) Rubinetto di scarico bollitore.
- 23) Rubinetto di scarico impianto termo.
- 24) Sede bulbo sonda acqua calda sanitaria.
- 25) Attacco gas e rubinetto di intercettazione con flessibile inox (opzionale).
- 26) Valvola deviatrice a tre vie precedenza sanitario.
- 27) Attacco acqua fredda con rubinetto di intercettazione (opzionale).
- 28) Valvola di sicurezza bollitore.
- 29) Rubinetto di carico impianto termo.
- 30) Attacco ritorno circuito termo.
- 31) Elettrovalvola automatica di controllo e sicurezza gas con stabilizzatore e regolatore di pressione.
- 32) Valvola di sfiato automatico.
- 33) Elettrodo di rivelazione.
- 34) Vaso di espansione a membrana lato sanitario (opzionale).
- 35) Telaio di sostegno apparecchiature e pannellatura.
- 36) Spia di blocco.
- 37) Spia accensione bruciatore.
- 38) Spia di collegamento a rete.
- 39) Selettore posizioni di: • spento • estate (acqua calda sanitaria) • inverno (acqua calda sanitaria e termo) • sblocco apparecchiatura automatica accensione elettronica.
- 40) Potenzimetro regolazione termo.
- 41) Potenzimetro regolazione sanitario.
- 42) Idrometro.
- 43) Termometro.
- 44) Tubo di allacciamento al collettore di mandata.
- 45) Staffa di sostegno dei collettori e delle valvole di zona.
- 46) Scatola di derivazione elettrica.
- 47) Tubo di allacciamento al collettore di ritorno.
- 48) Elettrovalvola di zona.
 - Morsettiera per l'allacciamento elettrico esterno, alimentazione V 230-Hz 50.
 - Mantello esterno verniciato bianco smontabile.

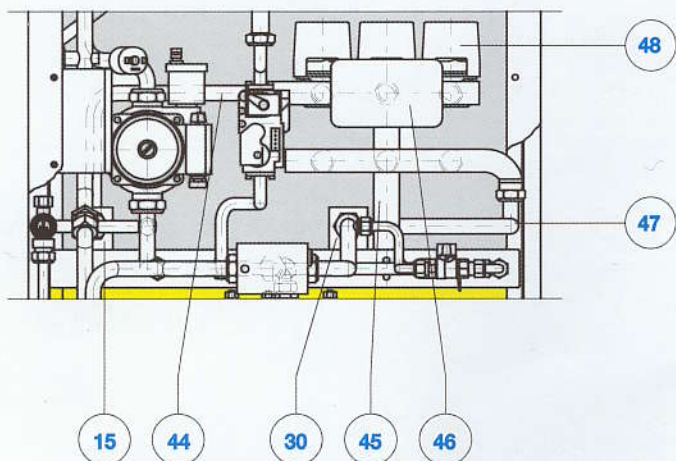

KIT IMPIANTO A ZONE

PRESTAZIONE POMPA DISPONIBILE PER L'IMPIANTO TERMO

Su richiesta è disponibile una elettropompa a portata e prevalenza più elevata.

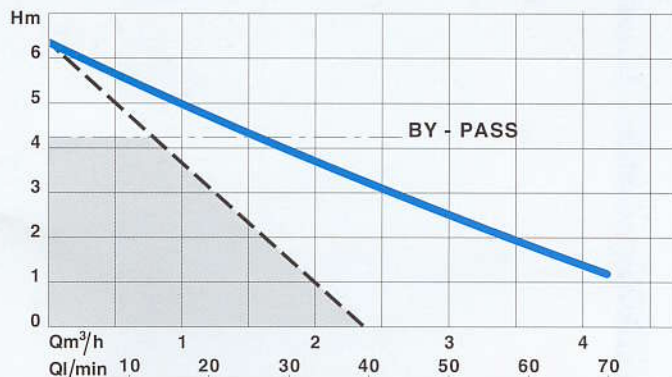

31 MAXINOX STAGNA

Descrizione

- Caldaia a basamento a gas, a camera stagna, tiraggio forzato ed accensione elettronica a ionizzazione di fiamma, gestione elettronica e modulazione continua della potenza in riscaldamento e sanitario, bruciatore atmosferico. Produzione d'acqua calda sanitaria con bollitore in acciaio inox AISI 316 della capacità di l 120, coibentato in poliuretano espanso dello spessore di mm 50 e potenzialità di scambio per la totale potenza massima della caldaia.
- Portata termica modulabile da kW 34,00 a kW 15,00.
- Potenza termica modulabile da kW 31,60 a kW 13,42.
- Certificazione CE e marcatura ★ ★.
- Dimensioni mm 600 x 600 x h = 1.600.

Caratteristiche

- Protezione elettrica IPX4D.
- Circuito aria-fumi stagno con condotti concentrici o separati.
- Ventilatore estrazione gas combusto W 55.
- Bruciatore atmosferico in acciaio inox, multigas (metano - GPL).
- Apparecchiatura elettronica di accensione e controllo di fiamma a ionizzazione.
- Scheda elettronica di modulazione continua e controllo fiamma sia in riscaldamento che in sanitario.
- Scambiatore di calore istantaneo gas-acqua.
- Precedenza della richiesta acqua calda sanitaria sul riscaldamento ambiente.
- Intervallo di regolazione temperatura acqua sanitaria 35 - 65 °C.
- Intervallo di regolazione temperatura acqua termo 35 - 80 °C.
- Intervallo di regolazione temperatura acqua termo per impianto a pavimento 27 - 45 °C.
- Pressione massima alimentazione sanitario 7 bar.
- Funzione antigelo con inserimento a 8 °C.
- Filtro anti-cicli frequenti.
- Filtro anti-disturbi radio.
- Elettropompa di circolazione con degasatore incorporato W 93.
- By-pass automatico sul circuito termo.
- Valvola automatica di controllo e sicurezza gas con stabilizzatore e regolatore di pressione.
- Vaso di espansione l 16.
- Rubinetto di carico impianto.
- Rubinetto di scarico caldaia.
- Pannello elettronico in ABS con: selettore (posizioni di spento, estate, inverno, sblocco), potenziometro regolazione sanitario, potenziometro regolazione termo, idrometro, termometro, spia di blocco, spia di collegamento a rete, spia accensione bruciatore.
- Morsetti per l'allacciamento elettrico esterno, alimentazione V 230 - Hz 50.
- Mantello esterno verniciato bianco, smontabile.

Sicurezze

- Pressostato sul circuito aerulico.
- Flussostato lato termo per consenso funzionamento.
- Termostato di sicurezza a 100 °C.
- Valvola di sicurezza caldaia tarata a bar 3.
- Valvola di sicurezza bollitore tarata a bar 8.
- Pannello elettronico per il totale controllo del gas.
- Diagnostica a led sul pannello elettronico.

Accessori opzionali

- Kit Z2 - Z3 per impianto a zone comprendenti 2 o 3 elettrovalvole Ø 1/2 V 230, collettori di A.R., raccordi in rame di allacciamento, sfiato, scatola, di derivazione per le connessioni elettriche.
- Kit TBA - Separatore idraulico da incasso per zone alimentate a temperatura differenziata.
- Kit 3 - Tubi telescopici con raccordi per termo e sanitario, flessibile inox e rubinetto per gas.
- Kit 5 - Allacciamenti universali inox.
- Vaso di espansione sanitario (l 5).
- Pompa "S" alta prevalenza.
- Dima.
- Condotti e curve concentrici: espulsione fumi Ø 60 mm., aspirazione aria Ø 100 mm. (per esigenze particolari Ø 80 / Ø 125 mm.).
- Sdoppiatore aria-fumi con condotti e curve separati di aspirazione aria esterna ed espulsione fumi Ø 80 mm (per esigenze particolari Ø 100 mm.)

SA 31 MAXINOX APERTA

Descrizione

- Caldaia a basamento a gas, a camera aperta, tiraggio naturale ed accensione elettronica a ionizzazione di fiamma, gestione elettronica e modulazione continua della potenza in riscaldamento e sanitario, bruciatore atmosferico. Produzione d'acqua calda sanitaria con bollitore in acciaio inox AISI 316 della capacità di l 120, coibentato in poliuretano espanso dello spessore di mm 50 e potenzialità di scambio per la totale potenza massima della caldaia.
- Portata termica modulabile da kW 34,00 a kW 15,00.
- Potenza termica modulabile da kW 31,00 a kW 13,42.
- Certificazione CE e marcatura ★ ★.
- Dimensioni mm 600 x 600 x h = 1.600.

Caratteristiche

- Protezione elettrica IPX4D.
- Dispositivo antivento e rompitiraggio.
- Termostato di sicurezza a contatto per il controllo della corretta evacuazione dei fumi.
- Bruciatore atmosferico in acciaio inox, multigas (metano - GPL).
- Apparecchiatura elettronica di accensione e controllo di fiamma a ionizzazione.
- Scheda elettronica di modulazione continua e controllo fiamma sia in riscaldamento che in sanitario.
- Scambiatore di calore istantaneo gas-acqua.
- Precedenza della richiesta acqua calda sanitaria sul riscaldamento ambiente.
- Intervallo di regolazione temperatura acqua sanitaria 35 - 65 °C.
- Intervallo di regolazione temperatura acqua termo 35 - 80 °C.
- Intervallo di regolazione temperatura acqua termo per impianto a pavimento 27 - 45 °C.
- Pressione massima alimentazione sanitario 7 bar.
- Funzione antigelo con inserimento a 8 °C.
- Filtro anti-cicli frequenti.
- Filtro anti-disturbi radio.
- Elettropompa di circolazione con degasatore incorporato W 93.
- By-pass automatico sul circuito termo.
- Valvola automatica di controllo e sicurezza gas con stabilizzatore e regolatore di pressione.
- Vaso di espansione l 16.
- Rubinetto di carico impianto.
- Rubinetto di scarico caldaia.
- Pannello elettronico in ABS con: selettore (posizioni di spento, estate, inverno, sblocco), potenziometro regolazione sanitario, potenziometro regolazione termo, idrometro, termometro, spia di blocco, spia di collegamento a rete, spia accensione bruciatore.
- Morsetti per l'allacciamento elettrico esterno, alimentazione V 230 - Hz 50.
- Mantello esterno verniciato bianco, smontabile.

Sicurezze

- Termostato sul circuito evacuazione fumi.
- Pressostato lato termo per consenso funzionamento.
- Termostato di sicurezza a 100 °C.
- Valvola di sicurezza caldaia tarata a bar 3.
- Valvola di sicurezza bollitore tarata a bar 8.
- Pannello elettronico per il totale controllo del gas.
- Diagnostica a led sul pannello elettronico.

Accessori opzionali

- Kit Z2 - Z3 per impianto a zone comprendenti 2 o 3 elettrovalvole Ø 1/2 V 230, collettori di A.R., raccordi in rame di allacciamento, sfiato, scatola, di derivazione per le connessioni elettriche.
- Kit TBA - Separatore idraulico da incasso per zone alimentate a temperatura differenziata.
- Kit 3 - Tubi telescopici con raccordi per termo e sanitario, flessibile inox e rubinetto per gas.
- Kit 5 - Allacciamenti universali inox.
- Vaso di espansione sanitario (l 5).
- Pompa "S" alta prevalenza.
- Dima.

